

| | | |
|-----------|---|------------|
| DE | Gebrauchsanleitung / Montageanleitung | 2 |
| FR | Mode d'emploi / Instructions de montage | 6 |
| EN | Instructions for use / assembly instructions | 10 |
| IT | Istruzioni per l'uso / Istruzioni per Installazione | 14 |
| ES | Modo de empleo / Instrucciones de montaje | 18 |
| NL | Gebruiksaanwijzing / Handleiding | 22 |
| DK | Brugsanvisning / Monteringsvejledning | 26 |
| PT | Instruções para uso / Manual de Instalação | 30 |
| PL | Instrukcja obsługi / Instrukcja montażu | 34 |
| CS | Návod k použití / Montážní návod | 38 |
| SK | Návod na použitie / Montážny návod | 42 |
| ZH | 用户手册 / 组装说明 | 46 |
| RU | Руководство пользователя / Инструкция по монтажу | 50 |
| HU | Használati útmutató / Szerelési útmutató | 54 |
| FI | Käyttöohje / Asennusohje | 58 |
| SV | Bruksanvisning / Monteringsanvisning | 62 |
| LT | Vartotojo instrukcija / Montavimo instrukcijos | 66 |
| HR | Upute za uporabu / Uputstva za instalaciju | 70 |
| TR | Kullanım kılavuzu / Montaj kılavuzu | 74 |
| RO | Manual de utilizare / Instrucțiuni de montare | 78 |
| EL | Οδηγίες χρήσης / Οδηγία συναρμολόγησης | 82 |
| SL | Navodilo za uporabo / Navodila za montažo | 86 |
| ET | Kasutusjuhend / Paigaldusjuhend | 90 |
| LV | Lietošanas pamācība / Montāžas instrukcija | 94 |
| SR | Uputstvo za upotrebu / Uputstvo za montažu | 98 |
| NO | Bruksanvisning / Montasjeveiledning | 102 |
| BG | Инструкция за употреба / Инструкция за употреба | 106 |
| SQ | Udhëzuesi i përdorimit / Udhëzime rreth montimit | 110 |
| AR | دليل الاستخدام / تعليمات التجميع | 114 |

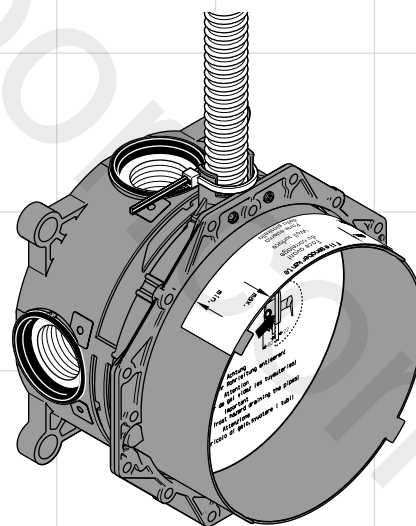

iControl mobile
15941180

Deutsch

Technische Informationen

Beim iControl mobile handelt es sich um einen elektronisch gesteuerten Magnetventilblock, das einen Mischwasseranschluss besitzt und mit drei Verbrauchern angeschlossen werden muss. Diese Verbraucher sind einzeln, zwei oder alle drei gleichzeitig zu aktivieren.

Das iControl mobile muss zusammen mit dem High-flow Thermostat Unterputz (Art. Nr.: 15715000 + 01800180) eingebaut und mit dem mitgelieferten Leerrohr angeschlossen werden.

Dieses spezielle Leerrohr verbindet den Magnetventilblock mit dem Empfänger!

Ab Seite 133 sind unterschiedliche Einbauvarianten mit Anschlussbeispielen ersichtlich, damit eine fehlerfreie Montage und Funktion gewährleistet wird.

Normen und Richtlinien:

Die Anwendung des Produktes ist durch folgende Richtlinien gewährleistet:

- EN 15200
- EN 60335-2-105



Sicherheitshinweise:

- Das Produkt darf nur zu Bade-, Hygiene- und Körperreinigungszwecke eingesetzt werden.
- Kinder dürfen nicht unbeaufsichtigt das Duschsystem benutzen.
- Kinder, sowie Erwachsene mit körperlichen, geistigen und / oder sensorischen Einschränkungen dürfen nicht unbeaufsichtigt das Duschsystem benutzen. Personen die unter Alkohol- oder Drogen Einfluss stehen, dürfen das Duschsystem nicht benutzen.
- Der Kontakt der Brausestrahlen mit empfindlichen Körperstellen (z. B. Augen) muss vermieden werden. Es muss ein ausreichender Abstand zwischen Brause und Körper eingehalten werden.
- Große Druckunterschiede zwischen den Kalt- und Warmwasseranschlüssen müssen ausgeglichen werden.
- Das Produkt ist nicht für die Verwendung in Verbindung mit einem Dampfbad vorgesehen!



Elektroanschluss:

- Die Installations- und Prüfungsarbeiten sind von einer zugelassenen Elektrofachkraft, unter Berücksichtigung von VDE 0100 Teil 701 u. IEC 60364-7-701, auszuführen.
- Für den elektrischen Anschluss wird lediglich eine Steckdose benötigt. Die Stromversorgung erfolgt über einen externen Trafo.
- In unmittelbarer Nähe dürfen sich keine leicht entflammaren Materialien befinden.
- Die Umgebungstemperatur darf nicht größer als 50 °C sein.
- Die gesamte Stromversorgung erfolgt über einen 230V/N/PE/50Hz Wechselstromanschluss.
- Die Absicherung muss über eine Fehlerstrom-Schutzeinrichtung (RCD/FI) mit einem Bemessungsdifferenzstrom ≤ 30 mA erfolgen.
- Wenn ein Potenzialausgleich erforderlich ist, so ist dieser bauseits zu erstellen.
- Bei der Elektroinstallation sind die entsprechenden VDE, Landes- und EVU-Vorschriften in der jeweils gültigen Fassung einzuhalten.
- Es muss gewährleistet sein dass das Produkt vom Netz getrennt werden kann. Entweder durch einen frei zugänglichen Stecker oder durch einen allpoligen Schalter nach EN 60335-1 Abs. 24.3.



Montagehinweise:

- **Achtung!** Die Armatur muss nach den gültigen Normen montiert, gespült und geprüft werden. (Installation nach EN 1717) Siehe Montageanleitung: Raindance Rainfall 28411000 Raindance Rainmaker 28403000 / 28404000 / 28417000 / 28418000
- Sämtliche Arbeiten dürfen nur im spannungsfreien Zustand vorgenommen werden.
- Der Grundkörper 15941180 kann nur senkrecht eingebaut werden! Montage mit Verstellring (A) nur im vorderen und mittleren Bereich möglich!
- Alle Komponenten müssen zugänglich bleiben.

Rohmontage:

- "iBox iControl mobile" muss überhalb der "iBox High Flow" eingebaut werden.
- Das Mischwasser fließt aus dem Abgang "iBox High Flow" und fließt in den Eingang "iBox iControl mobile".

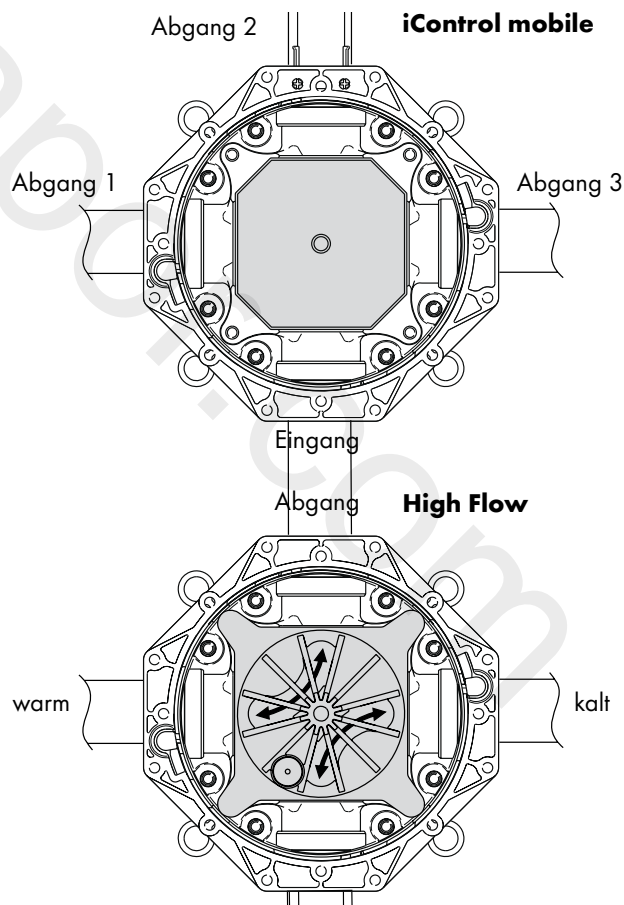

- Einbautiefe 80 mm bis 108 mm.
- Der Grundkörper kann entsprechend der baulichen Gegebenheiten montiert werden (siehe Montagebeispiele).

Montage siehe Seite 133 + 135

Montage-Tipp:

- Um Anschlussstücke einzudrehen, die iBox mittels eines Rohrstücks in den Schraubstock einspannen.

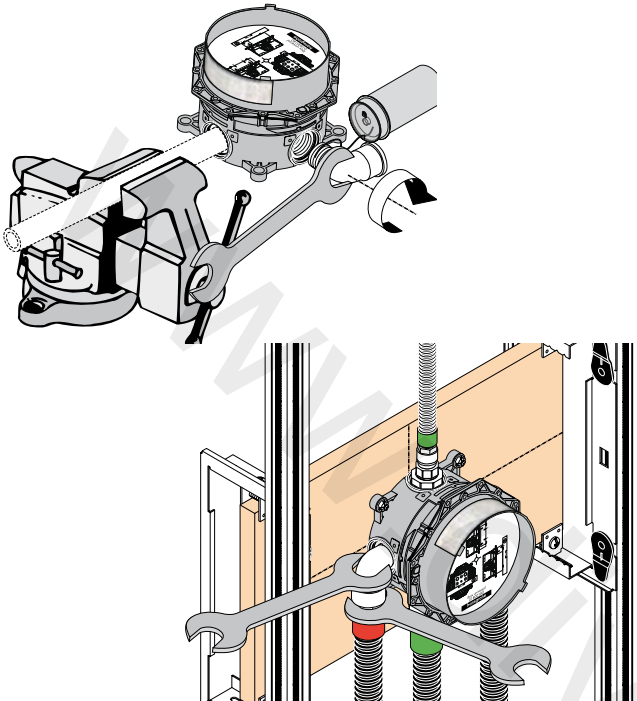

Symbole (siehe Seite 4)



Zubehör (siehe Seite 4)



Maße: (siehe Seite 118)



Montagebeispiele Grundset: (siehe Seite 121)



Montagebeispiele Raindance Rainfall:
(siehe Seite 125)



Montagebeispiele Raindance Rainmaker:
(siehe Seite 129)

Ersatzteile (siehe Seite 145)

Technische Daten

| | |
|----------------------------------|---------------|
| Betriebsdruck: | max. 1 MPa |
| Empfohlener Betriebsdruck: | 0,1 - 0,5 MPa |
| Prüfdruck: | 1,6 MPa |
| (1 MPa = 10 bar = 147 PSI) | |
| Heißwassertemperatur: | max. 80° C |
| Empfohlene Heißwassertemperatur: | 65° C |
| Anschlussmaße: | G 3/4 |
| Anschlüsse Eingang: | Mischwasser |
| Freier Durchfluss bei 0,3 MPa | |
| 1 Verbraucher: | 35 l/min |
| 2 Verbraucher: | 45 l/min |
| Prüfzeichen: | beantragt |

Deutsch Symbole



Wasseranschluss DN 20
Warmwasser



Trafo

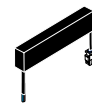

Trafo Rainmaker



Wasseranschluss DN 20
Kaltwasser



Empfänger

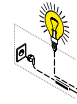

Bauseits vorinstallierter 12 V-Anschluss
für Licht (max. 80 W)



Wasser öffnen



Kodierstecker



Potentialausgleich



Wasser abstellen



230V



Ab • ist die Funktion gewährleistet.



12V



Silikon (essigsäurefrei!)



> 50 l/min

Die Ablaufleistung muss mehr als 50
l/min betragen.



Leerrohr

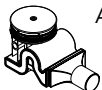

Ablauf

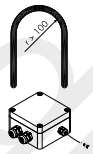

Lichtsteuerung 27189000 (nicht im
Lieferumfang)

Raindrain



Mitte Duschwanne



Licht-Relais Rainmaker

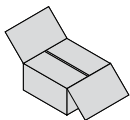

Zubehör

Trafo:

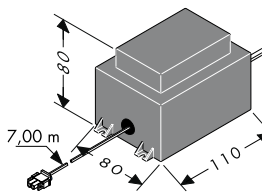

Die Leistung des externen Trafos beträgt 50 VA. Der Trafo muss im Trockenbereich (Schutzzone 3) installiert werden. Der Trafo kann zusammen mit dem Empfänger in ein Kunststoffgehäuse, unter Berücksichtigung von EN/IEC 60335-1, eingebaut werden (Abmessungen ca. 250 x 160 x 92 mm, gehört nicht zum Lieferumfang). Das mitgelieferte Kabel ermöglicht die Installation des Trafos bis 7,00 m entfernt vom Empfänger. Dafür muss ein Leerrohr EN35 (gehört nicht zum Lieferumfang) vorgesehen werden. Das Leerrohr muss mindestens alle 500 mm fixiert werden und der Biegeradius muss größer als 100 mm sein.

Die ca. 7,00 m lange Sekundärleitung des Trafos darf nicht gekürzt werden. Die nicht benötigte Lei-

tungslänge sollte in der Nähe des Trafos untergebracht werden. Eine beschädigte Anschlussleitung darf nicht ersetzt werden. Der Trafo darf dann nicht mehr betrieben werden.

Die Netzanschlussleitung dieses Trafos kann nicht ersetzt werden. Bei einer defekten Netzanschlussleitung muss die Leitung inklusive Trafo von einer Elektrofachkraft ersetzt werden.

Licht-Relais:

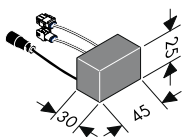

(nur bei Varianten mit integriertem Licht)

Das Licht-Relais darf maximal mit 12 V AC / 80 W belastet werden.

Ein Betrieb am 230 V Netz ist nicht zulässig

Montage siehe Seite 133 + 135

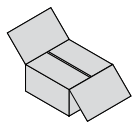

Anschlussleitung Magnetventilblock / Anschlussleitung Licht:

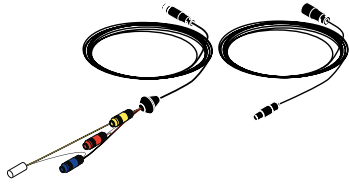

Die 7,50 m lange Magnetventilblockleitung sowie die 10,00 m lange Lichtleitung dürfen nicht gekürzt werden. Die nicht benötigte Leitungslänge sollte in der Nähe des Empfängers untergebracht werden.

Die Magnetventilblockleitung darf nur in dem mitgelieferten Leerrohr (EN 20) verlegt werden. Das Leerrohr muss mindestens alle 500 mm fixiert werden und der Biegeradius muss größer als 100 mm sein.

Achtung: In dem Leerrohr für die Magnetventilblockleitung dürfen keine elektrischen Leitungen verlegt werden, die eine Spannung größer 12V führen.

Empfänger:

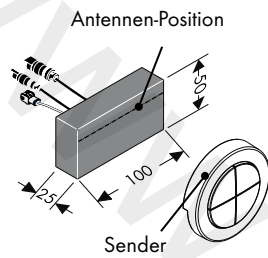

Der Empfänger sollte vorzugsweise im gleichen Raum wie die Duscheinrichtung montiert sein. Wenn dies nicht möglich sein sollte, kann der Empfänger auch in einem Raum montiert werden, der an die Duscheinrichtung angrenzt.

Der Empfänger darf nicht in ein Metallgehäuse eingebaut werden, da sonst die Funksignale des Senders abgeschirmt werden. Weiterhin sollte darauf geachtet werden, dass sich möglichst wenig abschirmende Metallteile in der Nähe des Empfänger-Einbauortes befinden.

Für eine optimale Erkennung der Funksignale sollte die Antenne des Empfängers möglichst dem Sender zugewendet sein.

Hinweis: Empfänger und Sender (Fernbedienung) haben eine Reichweite von ca. 10,00 m. Die Reichweite ist abhängig davon, wie stark die Funksignale zwischen Sender und Empfänger gedämpft werden.

Hinweis: Aus Sicherheitsgründen den Sender nur im Sichtbereich des Duschsystems benutzen. Es könnte sonst versehentlich Wasser eingeschaltet werden.

| Material | Dämpfung |
|--|------------|
| Holz, Gips, Glas (unbeschichtet, ohne Metall) | 0 - 10 % |
| Backstein, Pressspanplatten | 5 - 35 % |
| Beton mit Armierung aus Eisen | 10 - 90 % |
| Metall, Aluminiumkaschierung | 90 - 100 % |

Kodierstecker:

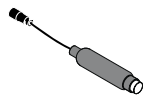

(Raindance Rainfall 28411000 /
Raindance Rainmaker 28403000)

Der Kodierstecker muss bei den Varianten ohne Licht angeschlossen werden.

Wenn der Service-Modus bei den Varianten ohne Licht aktiviert ist, zeigt die Leuchtdiode des Kodiersteckers die optischen Rückmeldungen an.

Der Kodierstecker muss jederzeit zugänglich sein.

Lichtsteuerung: 27189000

(nicht im Lieferumfang enthalten)

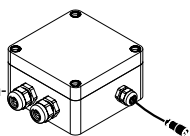

(iControl mobile 15944000)

Die Lichtsteuerung muss bei den Varianten mit externer Lichtquelle angeschlossen werden.

Die Lichtsteuerung muss jederzeit zugänglich sein.

Montage siehe Seite 133 + 135

Français

Informations techniques

iControl mobile est un bloc d'électrovannes à commande électronique possédant un mélangeur et devant être raccordé à 3 consommateurs, ces derniers devant être activés individuellement, par deux ou tous les trois en même temps.

iControl mobile doit être monté avec le thermostat Highflow sous crépi (réf. 15715000 + 01800180) et raccordé avec le tube vide livré.

Ce tube vide spécial relie le bloc d'électrovannes au récepteur !

À partir de la page 133 les diverses versions de montage sont décrites à l'aide d'exemples de raccord pour garantir un montage et un fonctionnement irréprochables.

Normes et réglementations:

L'utilisation du produit est garantie par les réglementations suivantes ::

- EN 15200
- EN 60335-2-105



Consignes de sécurité:

- Le système de douche ne doit servir qu'à se laver et à assurer l'hygiène corporelle.
- Il est interdit aux enfants non surveillés d'utiliser la douche
- Il est interdit aux enfants ainsi qu'aux adultes ayant des insuffisances physiques, psychiques et/ou motrices d'utiliser la douche sans surveillance. De même, il est interdit à des personnes sous influence d'alcool ou de drogues d'utiliser la douche.
- Éviter le contact du jet de la douchette avec les parties sensibles du corps (telles par ex. que les yeux). Veiller à respecter un écart suffisant entre la douchette et le corps
- Il est conseillé d'équilibrer les pressions de l'eau chaude et froide.
- Le produit n'est pas prévu pour une utilisation en liaison avec un bain à vapeur



Raccord électrique:

- Les travaux d'installation et de contrôle doivent être effectués par un électricien agréé en conformité avec les dispositions des normes VDE 0100 partie 701 et CEI 60364-7-701.
- Seule une prise est nécessaire pour le raccordement électrique. L'alimentation électrique est réalisée par un transformateur externe.
- Des matériaux facilement inflammables ne doivent pas se trouver à proximité immédiate.
- La température ambiante ne doit pas être supérieure à 50°C.
- L'ensemble de l'alimentation électrique est réalisé par le biais d'un raccordement à courant alternatif de 230V/N/PE/50Hz.
- La protection par fusibles doit se faire avec un dispositif de protection par courant de défaut (RCD/ FI) avec un courant différentiel résiduel de maximum 30 mA.
- Si une liaison équipotentielle s'avère nécessaire, elle doit être faite par le client.
- Respecter les consignes VDE, nationale et EVU correspondantes, dans leur version en vigueur.
- La possibilité de séparation du secteur doit être garantie pour le produit et ce, soit par une fiche librement accessible, soit par une fiche multipolaire selon EN 60335-1 para. 24.3.



Instructions pour le montage:

- **Attention!** La robinetterie doit être installée, rincée et contrôlée conformément aux normes valables. (Installation selon EN 1717) Voir les instructions de montage ::
Raindance Rainfall 28411000
Raindance Rainmaker 28403000 / 28404000 / 28417000 / 28418000
- Tous les travaux ne doivent être faits qu'à l'état hors tension.
- Le corps de base 15941180 ne peut être installé qu'à la verticale! Montage avec bague de réglage (A) seulement possible dans la partie avant et centrale !
- Tous les éléments doivent rester accessibles.

Montage de base:

- L'"iBox iControl mobile" doit être installée au sein du "iBox High Flow".
- L'eau mitigée s'évacue par l'écoulement "iBox High Flow" et est ensuite acheminée vers l'alimentation "iBox iControl mobile".

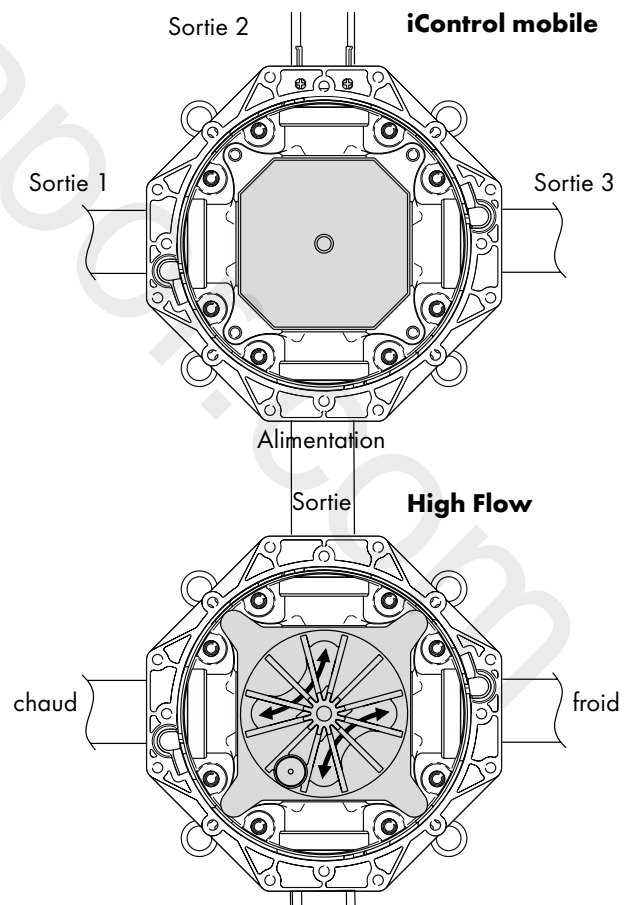

- Profondeur d'encastrement: $_1e$ mm à $_1f$ mm.
- La pièce de base peut être installée selon les différentes (possibilités voir pages 121).

Montage voir pages 133 + 135

Exemple de montage:

- Pour monter les différents raccords, on peut fixer l'iBox grâce à un tuyau et un étau.

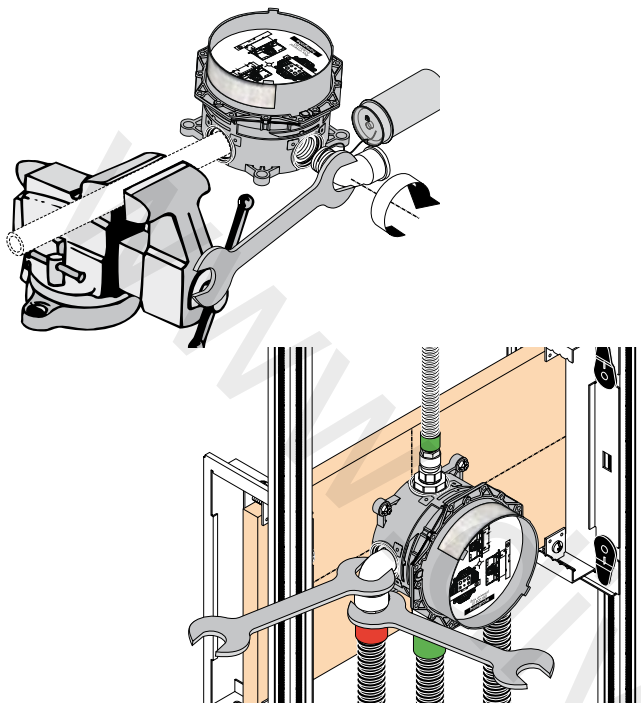

Symboles (voir pages 8)



Accessoires: (voir pages 8)



Dimensions: (voir pages 118)



Exemples de montage Kit de base: (voir pages 121)



Exemples de montage Raindance Rainfall:
(voir pages 125)



Exemples de montage Raindance Rainmaker:
(voir pages 129)

Pièces de rechange (voir pages 145)

Le fonctionnement sur le secteur de 230 V n'est pas autorisé.

Informations techniques:

| | |
|---------------------------------|---------------|
| Pression de service autorisée:: | max. 1 MPa |
| Pression de service conseillée: | 0,1 - 0,5 MPa |
| Pression maximum de contrôle:: | 1,6 MPa |
| (1 MPa = 10 bar = 147 PSI) | |
| Température d'eau chaude:: | max. 80° C |
| Température recommandée: | 65° C |
| Dimension d'arrivée: | G 3/4 |
| Raccordement Alimentation: | Eau mélangée |
| Débit libre à 0,3 MPa: | |
| 1 Consommateur: | 35 l/min |
| 2 Consommateur: | 45 l/min |

Français Symboles



Raccord d'eau DN 20 Eau chaude



transfo

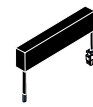

transfo Rainmaker



Raccord d'eau DN 20 Eau froide



Récepteur



Raccord de 12 V préinstallé par le client pour l'éclairage (80 W maxi)



Ouvrir l'eau.



Fiche de codage



Compensation de potentiel



Couper l'arrivée d'eau



230V



A partir de • le fonctionnement est garanti.



12V



Silicone (sans acide acétique!)



> 50 l/min

Le débit de vidage doit être supérieur à 50 l/min.



Tube vide

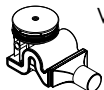

Vidage

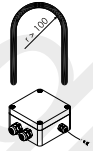

Commande d'éclairage 27189000 (ne fait pas partie de la fourniture !)

Raindrain



Centre cuvette de douche



Relais de lampes Rainmaker

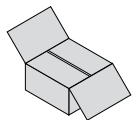

Accessoires

Transfo:

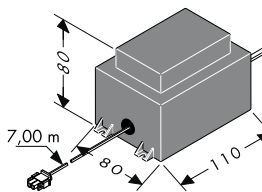

La puissance du transformateur externe est de 50 VA. Le transformateur doit être installé dans la zone sèche (zone de protection 3) Le transformateur peut être installé avec le récepteur dans un boîtier en plastique, en conformité avec les dispositions de la norme EN/CEI 60335-1. (dimensions env. 250 x 160 x 92 mm, non compris dans la livraison.) Le câble fourni permet l'installation du transformateur à une distance maximale de 7,00 m du récepteur. For this, you must provide an empty pipe EN35 (not included in the delivery). La gaine vide doit être fixée au moins tous les 500 mm, et le rayon de courbure doit être supérieur à 100 mm. Le câble secondaire du transformateur, d'une longueur approximative de 7,00 m, ne doit pas être

raccourci. La longueur de câble superflue doit être logée à proximité du transformateur de sécurité. Un câble de branchement endommagé ne doit pas être remplacé. Le transformateur ne pourra alors plus être utilisé. Un câble de branchement endommagé ne doit pas être remplacé. En cas de défaillance du câble de raccord au secteur, le câble doit être remplacé avec le transformateur par un électricien.

Relais de lampes:

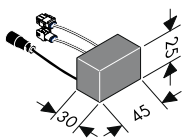

(seulement pour variantes avec éclairage intégré) Le relais de lampes ne doit pas être soumis à plus de 12 V CA / 80 W. Le fonctionnement sur le secteur de 230 V n'est pas autorisé.

Montage voir pages 133 + 135

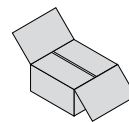

Câble de raccordement îlot d'électrovannes / Câble de raccordement Lampes:

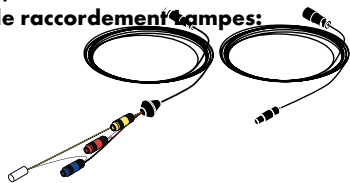

Le câble de l'îlot d'électrovannes, d'une longueur de 7,50 m, ainsi que le câble des lampes d'une longueur de 10,00 m ne peuvent pas être raccourcis. La longueur de câble superflue doit être logée à proximité du récepteur.

Le câble de l'îlot d'électrovannes et le câble des lampes doivent être posés dans la gaine supplémentaire fournie (EN 20).

La gaine vide doit être fixée au moins tous les 500 mm, et le rayon de courbure doit être supérieur à 100 mm.

Attention: Les gaines supplémentaires du câble de l'îlot d'électrovannes et du câble des lampes ne sont pas destinées à des câbles électriques qui acheminent une tension supérieure à 12 V.

Récepteur:

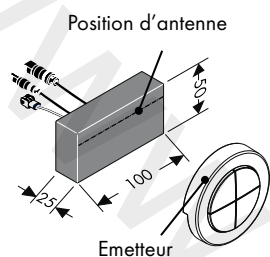

Il est préférable de monter le récepteur dans le même local que l'installation de douche.

Si cela n'est pas possible, le récepteur peut également être monté dans un local voisin de l'installation de douche.

Le récepteur ne doit pas être installé dans un boîtier métallique, car celui-ci bloquerait les signaux radio de l'émetteur. De plus, vous devez veiller à ce qu'il y ait le moins d'éléments métalliques possibles à proximité de l'emplacement de montage du récepteur.

Pour garantir la réception optimale des signaux radio, l'antenne du récepteur sera si possible orientée vers l'émetteur.

Remarque: Le récepteur et les émetteurs ont une portée d'env. 10,00 m. La portée dépend de l'importance de l'atténuation des signaux radio entre l'émetteur et le récepteur.

Remarque: Pour des raisons de sécurité, n'utiliser l'émetteur que dans le champ de vision de la douche. Sinon, l'eau pourrait se déclencher par inadvertance.

| Matériau | Atténuation |
|---|-------------|
| Bois, plâtre, verre (sans revêtement, sans métal) | 0 - 10 % |
| Briques, panneaux d'aggloméré | 5 - 35 % |
| Béton armé à l'acier | 10 - 90 % |
| Métal, habillages en aluminium | 90 - 100 % |

Fiche de codage:

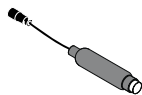

(Raindance Rainfall 28411000 / Raindance Rainmaker 28403000)

La fiche de codage doit être connectée sur les variantes sans lampes.

Lorsque le mode de service est activé sur les modèles sans lampes, le témoin lumineux de la fiche de codage indique les acquittements optiques.

La fiche de codage doit être accessible à tout moment.

Commande d'éclairage:

27189000

(ne fait pas partie de la fourniture)

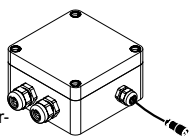

(iControl mobile 15944000)

Dans le cas des versions avec source lumineuse externe, la commande de l'éclairage doit être raccordée.

La commande d'éclairage doit être accessible à tout moment

Montage voir pages 133 + 135

English Technical Information

The iControl mobile is an electronically controlled solenoid block, which has a mixed water connection and must be connected with 3 consumers. These consumers can be activated simultaneously, individually, in twos or threes.

The iControl mobile must be installed together with the highflow thermostat (in the wall; part no. 15715000 + 01800180) and connected with the included empty conduit.

This special empty conduit connects the solenoid block to the receiver!

Starting on page 133, different installation designs with connection examples are shown to ensure a flawless installation and function.

Standards and guidelines:

The use of the product is warranted by the following guidelines::

- EN 15200
- EN 60335-2-105



Safety Notes:

- The shower system may only be used for bathing, hygienic and body cleansing purposes.
- Children must not use the shower system without supervision.
- Children as well as adults with physical, mental and/or sensoric impairments must not use this shower system without proper supervision. Persons under the influence of alcohol or drugs are prohibited from using this shower system.
- Do not allow the streams of the shower touch sensitive body parts (such as your eyes). An adequate distance must be kept between the shower and you.
- The hot and cold supplies must be of equal pressures.
- The product is not designed to be used with steam baths!



Electrical connection:

- The installation and testing work must be performed by a skilled electrician in observance of VDE 0100 part 701 and IEC 60364-7-701.
- Only one socket is required for the electrical connection. The power is supplied via an external transformer.
- No easily inflammable material is allowed in the immediate vicinity.
- The ambient temperature must not be higher than 50°C.
- The entire power is supplied via a 230V/N/PE/50Hz AC connection.
- The system must be protected via a leakage current protective device (RCD/ FI) with a measurement difference current of ≤ 30 mA.
- If a potential equalisation is required, this must be done on site.
- The current version of the applicable regulations from VDE, local authorities and utility companies must be observed for electric installation work.
- It must be ensured that the product can be disconnected from the mains. Either via a freely accessible plug or via an all-pin switch as per EN 60335-1, sect. 24.3



Installation Instructions:

- Important! The fitting must be installed, flushed and tested after the valid norms. (Installation to EN 1717) See installation instructions::
Raindance Rainfall 28411000
Raindance Rainmaker 28403000 / 28404000 / 28417000 / 28418000
- Any work may only be carried out in a de-energized state.
- The basic body 15941180 can only be installed vertically! Installation with adjustment ring (A) only possible in the front and middle sections!
- All components must remain accessible.

Concealed installation:

- "iBox iControl mobile" must be installed above "iBox High Flow".
- The mixed water flows from the output "iBox High Flow" and flows into the input "iBox iControl mobile".

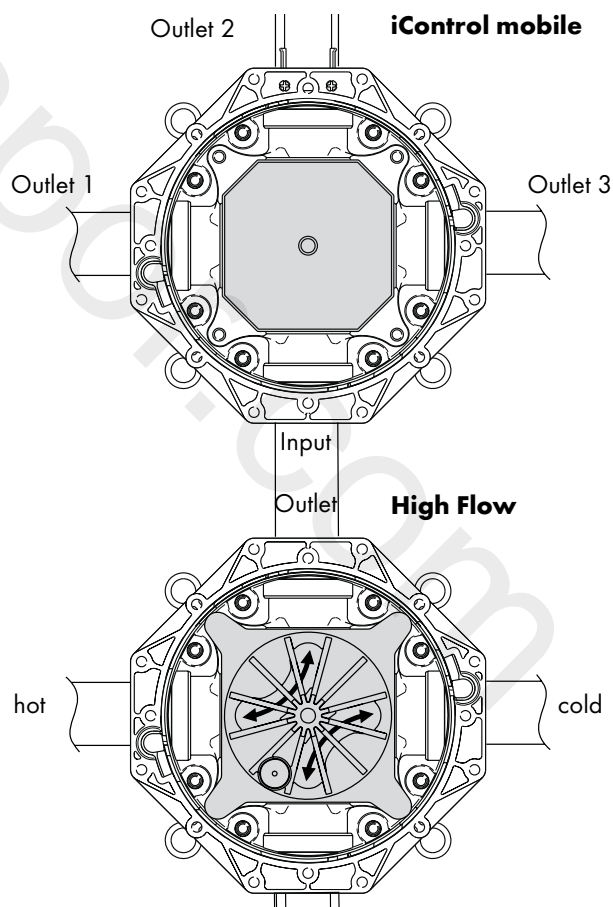

- Depth of fitting: _1e mm to _1f mm.
- The iBox can depending on the building application be mounted in different ways, Installation examples please see page 121.

Assembly see page 133 + 135

English

Technical Information

Installation tip:

- To install the supply pipes, fix the iBox with a pipe in a vice.

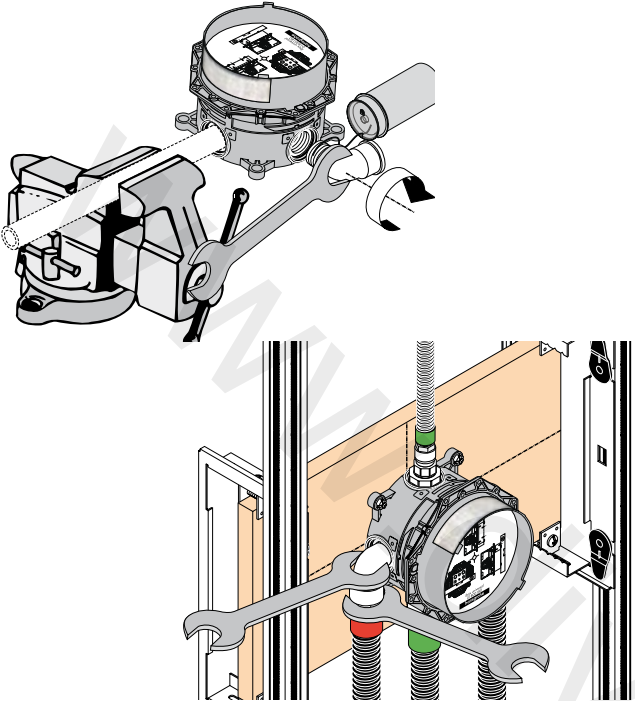

Symbols (see page 12)



Fittings: (see page 12)



Dimensions: (see page 118)



Installation example basic kit: (see page 121)



Installation example Raindance Rainfall: (see page 125)



Installation example Raindance Rainmaker: (see page 129)

Spare parts (see page 145)

Technical Data:

| | |
|---------------------------------|---------------|
| Operating pressure:: | max. 1 MPa |
| Recommended operating pressure: | 0,1 - 0,5 MPa |
| Test pressure:: | 1,6 MPa |
| (1 MPa = 10 bar = 147 PSI) | |
| Hot water temperature:: | max. 80° C |
| Recommended hot water temp.: | 65° C |
| Centre distance: | G 3/4 |
| Connections Input: | Water mixture |
| Rate of flow by 0,3 MPa: | |
| 1 Consumer: | 35 l/min |
| 2 Consumer: | 45 l/min |

Assembly see page 133 + 135

English Symbols



Water connection DN 20 Warm water



Transformer

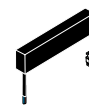

transformer Rainmaker



Water connection DN 20 Cold water



Receiver



Site-supplied preinstalled 12 Volt connection for light (max. 80 W)



Turn on water



Coding plug



Potential equalisation



turn off water



230V



From • the function is guaranteed.



12V



Silicone (free from acetic acid!)



The waste drain performance must be more than 50 l/min.



Empty pipe



Waste

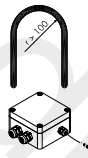

Light control 27189000 (not included!)



Center shower tub



Light relay Rainmaker

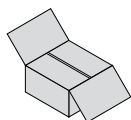

Fittings

Transformer:

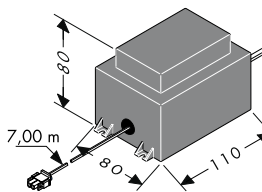

The external transformer provides 50 VA. The transformer must be installed in the dry area (protected zone 3). The transformer can be installed together with the receiver in a plastic housing, while observing EN/IEC 60335-1. (dimensions approx. 250 x 160 x 92 mm, not included in the delivery.) The included cable allows the installation of the transformer, up to 7 m away from the receiver. For this, you must provide an empty pipe EN35 (not included in the delivery). This empty pipe must be affixed at least every 500 mm and the bending radius must be greater than 100 mm. The secondary line of the transformer, which is approx 7 m long, must not be shortened. The unused line length should be stored near the safety

transformer. A damaged connecting line must not be replaced. The transformer may no longer be used. A damaged connecting line must not be replaced. In case of a defective mains cable, the entire cable including the transformer must be replaced by a trained electrician.

Light relay:

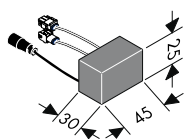

(for models with integrated lights only)
The max. load for the light relay is 12 V AC / 80 W.
Do not use with 230 V power.

Assembly see page 133 + 135

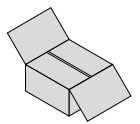

Connecting line Solenoid valve block / Connecting line Light:

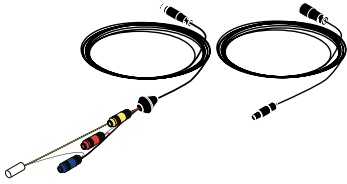

The solenoid valve block line (7.50 m) and the light cable (10.00 m) may not be shortened. The excess cable length should be stored near the receiver. The solenoid valve block line and the light cable may only be routed in the enclosed empty pipe (EN 20). This empty pipe must be affixed at least every 500 mm and the bending radius must be greater than 100 mm.

Important: No electrical lines carrying a voltage of more than 12 V may be routed in the empty pipes for the solenoid valve block line and the light cable.

Receiver:

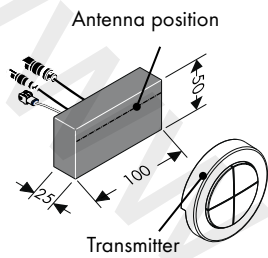

The receiver should be installed in the same room as the shower system. If this is not possible, the receiver can also be installed in a room adjacent to the shower system. The receiver must not be installed inside a metal housing, as this would prevent it from receiving the radio signals of the transmitter. Furthermore, you must make sure that there are as few shielding metal parts present in the vicinity of the receiver. The receiver antenna should be facing the transmitter to optimally detect the radio signals.

Note: The receiver and the transmitter have a range of approx. 10 m. This range depends on how strongly the radio signals are dampened between the transmitter and the receiver.

Note: For safety reasons, use the transmitter only in the visual area of the shower system. Otherwise, the water may be turned on accidentally.

| Material | Damping |
|---|------------|
| Wood, gypsum, glass (uncoated, without metal) | 0 - 10 % |
| Brick, particle board plates | 5 - 35 % |
| Concrete with iron reinforcement | 10 - 90 % |
| Metal, aluminium lamination | 90 - 100 % |

Coding plug:

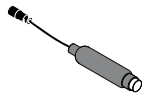

(Raindance Rainfall 28411000 / Raindance Rainmaker 28403000)
The coding plug must be connected on the models without light. If the service mode is activated on models without light, the LED of the coding plug will display the visual return messages.

The coding plug must remain accessible.

Light control:

27189000

(order as an extra)

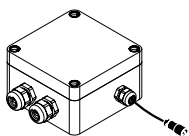

(iControl mobile 15944000)
On the models with external light source, the light control must be connected. The light control must be accessible at any time.

Assembly see page 133 + 135

Italiano

Informazioni tecniche

Lo iControl mobile è un blocco di elettrovalvole comandato elettronicamente, il quale possiede un attacco per l'acqua miscelata e che deve essere collegato a 3 utenze. Queste utenze vanno attivate singolarmente, a due o tutte e tre contemporaneamente.

Lo iControl mobile deve essere montato insieme al termostato Highflow sotto intonaco (codice: 15715000 + 01800180) e collegato con il tubo vuoto fornito insieme.

Questo tubo vuoto speciale collega il blocco di elettrovalvole con il ricevitore!

Dalla pagina 134 in poi sono visibili diverse varianti d'installazione, in modo da garantire un montaggio e un funzionamento senza errori.

Norme e direttive:

L'impiego del prodotto è garantito dalle direttive seguenti:

- EN 15200
- EN 60335-2-105



Indicazioni sulla sicurezza:

- Il sistema doccia deve essere utilizzato esclusivamente per l'igiene del corpo.
- Non lasciare utilizzare il sistema doccia da bambini insorvegliati.
- I bambini e gli adulti affetti da menomazioni fisiche, psichiche e/o sensoriali devono utilizzare il sistema della doccia solo sotto la supervisione di una persona responsabile.
- Bisogna evitare il contatto fra il getto della doccia e parti del corpo delicate (ad es. gli occhi). Fra il soffione ed il corpo va mantenuta una distanza sufficiente.
- Attenzione! Compensare le differenze di pressione tra i collegamenti dell'acqua fredda e dell'acqua calda.
- Il prodotto non è predisposto per l'impiego in combinazione con un bagno a vapore.



Allacciamento elettrico:

- I lavori di installazione e di controllo vanno eseguiti da un elettricista specializzato autorizzato, in considerazione della normativa VDE 0100 Parte 701 e IEC 60364-7-701.
- Per il collegamento elettrico si ha bisogno solo di una presa. L'alimentazione della corrente avviene attraverso un trasformatore esterno.
- Nelle vicinanze dirette non deve trovarsi nessun materiale facilmente infiammabile.
- La temperatura ambiente non deve essere maggiore di 50 °C.
- L'alimentazione completa della corrente avviene attraverso un collegamento di corrente alternata 230V/N/PE/50Hz.
- Per protezione bisogna installare un circuito di sicurezza per correnti di guasto (RCD/ FI) con una corrente differenziale nominale di ≤ 30 mA.
- Se è necessario una compensazione di potenziale, questa deve essere creata da parte del cliente.
- Per l'installazione elettrica vanno rispettate le corrispondenti prescrizioni VDE, del Paese e EVU nella rispettiva versione valida.
- Deve essere garantito che il prodotto possa essere separato dalla rete elettrica. Questo può essere realizzato tramite una spina liberamente accessibile oppure tramite un interruttore passatutto secondo EN 60335-1 cv. 24.3.



Istruzioni per il montaggio:

- **Attenzione!** La rubinetteria deve essere installata, pulita e testata secondo le istruzioni riportate! (Installazione secondo la norma EN 1717) Vedi le istruzioni di montaggio::
Raindance Rainfall 28411000
Raindance Rainmaker 28403000 / 28404000 / 28417000 / 28418000
- Tutti i lavori devono essere eseguiti solo in stato privo di tensione.
- Il corpo base 15941180 può essere installato soltanto in verticale! Montaggio con anello di regolazione (A) possibile solo nella zona anteriore e centrale!
- Tutte le componenti devono rimanere accessibili.

Installazione della tubazione:

- Lo "iBox iControl mobile" deve essere installato sopra lo "iBox High Flow".
- L'acqua miscelata defluisce dall'uscita "iBox High Flow" e scorre nell'entrata del "iBox iControl mobile".

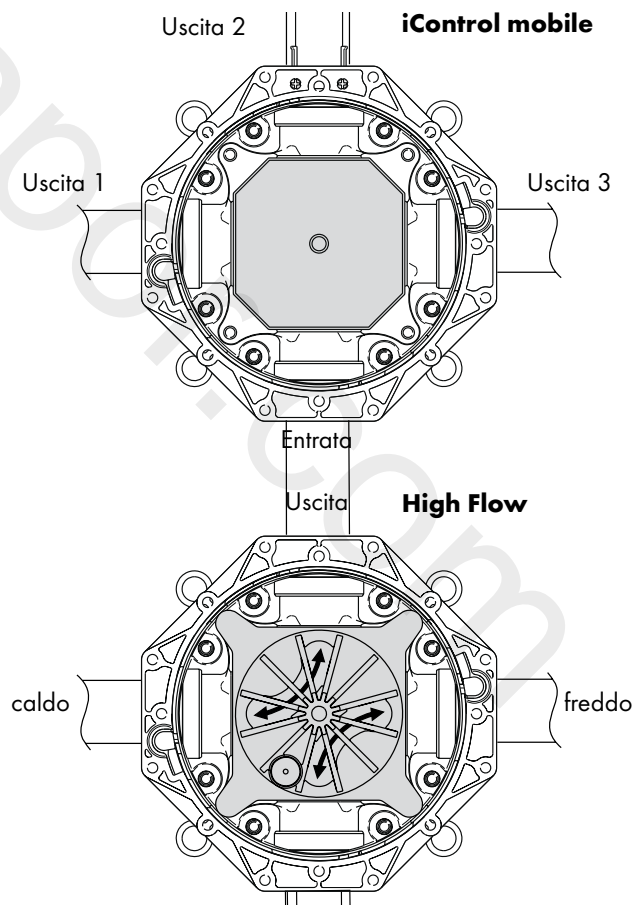

- Profondità d'installazione: da $_1$ e mm a $_1$ f mm.
- Il corpo incasso può essere installato conformemente alle condizioni edilizie, vedi esempi di installazione alle pagg. 121.

Montaggio vedi pagg. 133 + 136

Suggerimento per l'installazione:

- Per avvitare i raccordi bloccare l' iBox nella morsa come illustrato.

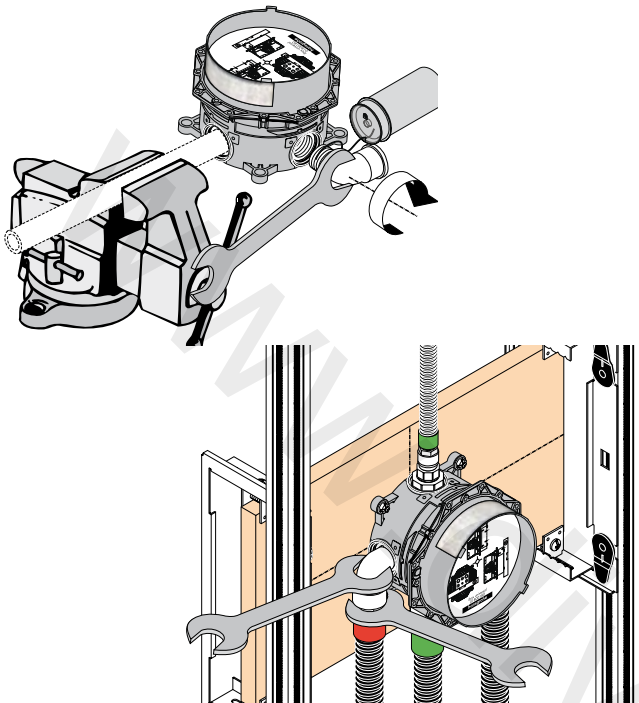

Simboli (vedi pagg. 16)



Accessori: (vedi pagg. 16)



Ingombri: (vedi pagg. 118)



Esempio di installazione corpo base: (vedi pagg. 121)



Esempio di installazione Raindance Rainfall: (vedi pagg. 125)



Esempio di installazione Raindance Rainmaker: (vedi pagg. 129)

Ricambi (vedi pagg. 145)

Dati tecnici:

| | |
|-------------------------------------|-----------------|
| Pressione d'uso:: | max. 1 MPa |
| Pressione d'uso consigliata: | 0,1 - 0,5 MPa |
| Pressione di prova:: | 1,6 MPa |
| (1 MPa = 10 bar = 147 PSI) | |
| Temperatura dell'acqua calda:: | max. 80° C |
| Temp. dell'acqua calda consigliata: | 65° C |
| Distanza di raccordo: | G 3/4 |
| Raccordi Entrata: | Acqua miscelata |
| Portata a 0,3 MPa: | |
| 1 Utenza: | 35 l/min |
| 2 Utenza: | 45 l/min |

Italiano Simboli



Allacciamento acqua DN 20 Acqua calda



trasformatore

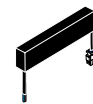

trasformatore Rainmaker



Allacciamento acqua DN 20 Acqua fredda



Ricevitore



collegamento 12 V per la luce preinstallato dal cliente (80 W max.)



Aprire l'acqua



spina codificata



Compensazione di potenziale



Chiudere l'acqua



230V



Dal • si garantisce la funzionalità.



12V



Silicone (esente da acido acetico!)



> 50 l/min

La portata di scarico deve essere superiore a 50 l/min.



Tubo vuoto

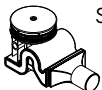

Scarico

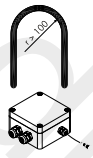

Comando luci 27189000 (non nel volume di fornitura!)

Raindrain



Centro piatto doccia



Relè luce Rainmaker

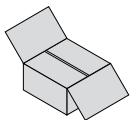

Accessori

Trasformatore:

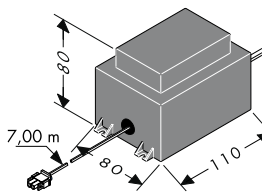

La potenza del trasformatore esterno è di 50 VA. Il trasformatore va installato in ambito asciutto (Zona di protezione 3). Il trasformatore può essere installato insieme al ricevitore in una scatola di plastica, considerando la normativa EN/IEC 60335-1. (dimensioni circa 250 x 160 x 92 mm, non appartiene al volume di fornitura.) Il cavo fornito insieme permette l'installazione del trasformatore fino a 7,00 m di distanza dal ricevitore. A tal proposito deve essere previsto un tubo vuoto EN35 (non appartiene al volume di fornitura). Il tubo vuoto va fissato almeno ogni 500 mm e il raggio curvato deve essere maggiore di 100 mm. Non accorciare il cavo secondario lungo circa 7,00 m del trasformatore. La lunghezza del cavo

non necessaria dovrebbe essere collocata nelle vicinanze del trasformatore di sicurezza. Un cavo di collegamento danneggiato non deve essere sostituito. In questo caso il trasformatore non deve essere fatto più funzionare.

Un cavo di collegamento danneggiato non deve essere sostituito. Nel caso di un difetto nel cavo di allacciamento alla rete elettrica il cavo stesso, completo del trasformatore, deve essere sostituito da un elettricista specializzato.

Relè luce:

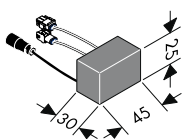

(solo per modelli con luce integrata)

Il relè luce deve essere caricato al massimo con 12 V CA / 80 W.

Non è permesso il funzionamento alla rete di 230 V.

Montaggio vedi pagg. 133 + 136

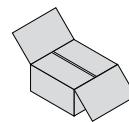

Cavo di collegamento Blocco di elettrovalvole /

Cavo di collegamento Luce:

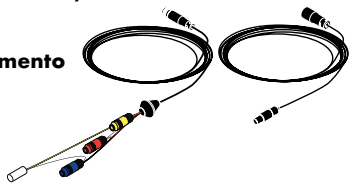

Non accorciare il cavo lungo 7,50 m del blocco di elettrovalvole e il cavo luce lungo 10,00 m. La lunghezza cavo non necessaria dovrebbe essere collocata nelle vicinanze del ricevitore.

Il cavo del blocco di elettrovalvole e il cavo luce devono essere posati solo nel tubo vuoto fornito insieme (EN 20).

Il tubo vuoto va fissato almeno ogni 500 mm e il raggio curvato deve essere maggiore di 100 mm.

Attenzione: Nei tubi vuoti per il cavo del blocco di elettrovalvole e per il cavo luce non devono essere posati dei cavi elettrici che conducono una tensione maggiore di 12 V.

Ricevitore:

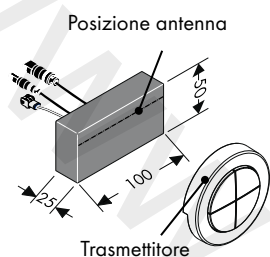

Il ricevitore deve essere installato preferibilmente nello stesso locale del dispositivo doccia.

Se ciò non è possibile, allora il ricevitore può essere installato anche in un locale vicino al dispositivo doccia.

Il ricevitore non deve essere installato in una scatola metallica, altrimenti i segnali radio del trasmettitore vengono schermati. Inoltre bisogna fare attenzione, che vicino al luogo di installazione del ricevitore non vi siano parti metalliche schermanti.

Per un rilevamento ottimale dei segnali radio, l'antenna del ricevitore deve essere rivolto il più possibile verso il trasmettitore.

Indicazione: Il ricevitore e il trasmettitore hanno un raggio di azione di circa 10,00 m. Il raggio di azione è dipendente dal fatto di quanto i segnali radio tra trasmettitore e ricevitore vengono attenuati.

Indicazione: Per motivi di sicurezza utilizzare il trasmettitore solo nel campo visivo del sistema doccia. Altrimenti potrebbe venire aperta involontariamente l'acqua.

| Materiali | Attenuazione |
|--|--------------|
| Legno, gesso, vetro (non rivestito, senza metallo) | 0 - 10 % |
| Mattone, pannelli truciolati di compensato | 5 - 35 % |
| Calcestruzzo con armatura di ferro | 10 - 90 % |
| Metallo, accoppiata di alluminio | 90 - 100 % |

Spina codificata:

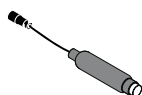

(Raindance Rainfall 28411000 / Raindance Rainmaker 28403000)

La spina codificata deve essere collegata per le varianti senza luce.

Se per le varianti senza luce è attivata la modalità Servizio, il LED della spina codificata indica la segnalazione di ritorno ottica.

Lo spinotto per la codificazione deve essere sempre accessibile

Comando luci: 27189000

(non contenuto nel volume di fornitura)

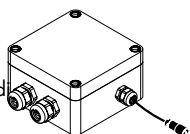

(iControl mobile 15944000)

Nei modelli con fonte di luce esterna si deve collegare il comando luce. Il comando luce deve essere sempre accessibile.

iControl mobile es un bloque de electroválvulas con control electrónico que posee una conexión de mezcla de agua y debe conectarse con 3 dispositivos de consumo. Estos dispositivos de consumo pueden activarse individualmente, dos a la vez o los tres a la vez.

iControl mobile debe montarse junto con el termostato highflow empotrado (Ref.: 15715000 + 01800180) y debe conectarse con el tubo vacío incluido en el suministro.

Este tubo vacío especial conecta el bloque de electroválvulas con el receptor!

A partir de la página 134 puede consultar diversas variantes de montaje con ejemplos de conexión, lo que le garantiza un montaje y funcionamiento perfectos.

Normas y disposiciones legales:

La aplicación del producto está garantizada mediante la siguiente disposición legal:

- EN 15200
- EN 60335-2-105



Indicaciones de seguridad:

- La grifería solo debe ser utilizada para fines de baño, higiene y limpieza corporal.
- Los niños no deben usar el sistema de ducha sin la supervisión de un adulto.
- Niños, así como adultos con limitaciones corporales, mentales y/o sensoriales no deben utilizar el sistema de duchas sin vigilancia. Personas que se encuentran bajo el efecto de alcohol o drogas, no deben utilizar el sistema de duchas.
- Debe evitarse el contacto del chorro del pulverizador con partes sensibles del cuerpo (por ej. ojos). Debe mantenerse una distancia suficiente entre pulverizador y cuerpo.
- Grandes diferencias de presión en servicio entre agua fría y agua caliente deben equilibrarse.
- El producto no ha sido diseñado para uso en conexión con un baño de vapor!



Conexión eléctrica:

- Las tareas de instalación y prueba únicamente pueden ser realizadas por personal electricista cualificado, respetando las reglamentaciones de las normas VDE 0100, parte 701, e IEC 60364-7-701.
- La conexión eléctrica se realiza por medio de un sólo tomacorriente. La alimentación de energía se realiza por medio de un transformador externo.
- En el entorno inmediato no debe haber ningún material fácilmente inflamable.
- La temperatura ambiente no debe superar los 50°C.
- La alimentación de energía se realiza por medio de una conexión AC 230V/N/PE/50Hz.
- La conexión debe establecerse a través de un dispositivo de protección de corriente residual (RCD/ FI) con un interruptor diferencial de corriente ≤ 30 mA.
- Si es necesario un equilibrio de potencial, este debe ser efectuado por el cliente.
- Para la instalación eléctrica deben respetarse las disposiciones correspondientes VDE, de cada país, y EVU en su versión vigente.
- Debe garantizarse que el producto pueda ser separado de la red. Mediante un tomacorriente de acceso libre o mediante un interruptor para todos los polos, según EN 60335-1, sección 24.3.



Indicaciones para el montaje:

- **¡Atención!** El grifo tiene que ser instalado, probado y testado, según las normas en vigor. (Instalación según DIN 1717) Ver instrucciones de montaje:
Raindance Rainfall 28411000
Raindance Rainmaker 28403000 / 28404000 / 28417000 / 28418000
- Todos los trabajos que se realicen, deben llevarse a cabo en estado sin tensión.
- La base 15941180 únicamente se puede montar en posición vertical. Montaje con anillo de ajuste (A) solo posible en área delantera y media.
- Procure que sean accesibles todos los componentes.

Montaje del cuerpo empotrado:

- La unidad "iBox iControl mobile" se debe montar en una posición encima de la "iBox High Flow".
- La agua mezclada se sale de la salida "iBox High Flow" para entrar en la entrada "iBox iControl mobile".

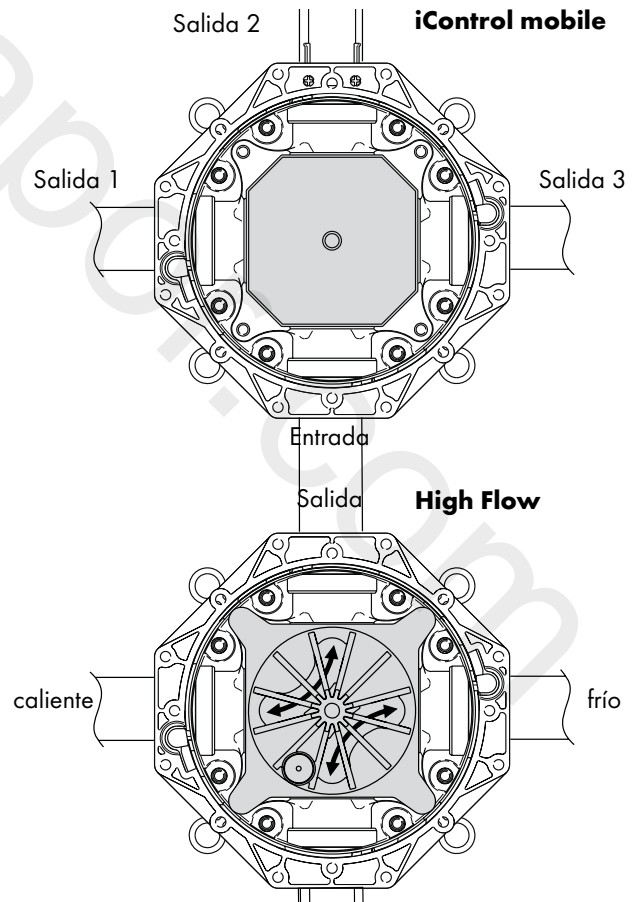

- Profundidad de montaje $_1$ e mm a $_1$ f mm.
- El cuerpo empotrado puede ser colocado según los ejemplos expuestos en las páginas 121

Montaje ver página 133 + 136

Recomendación:

- Para enroscar los codos de conexión, fijar el iBox universal mediante un trozo de tubería en un tornillo de banco.

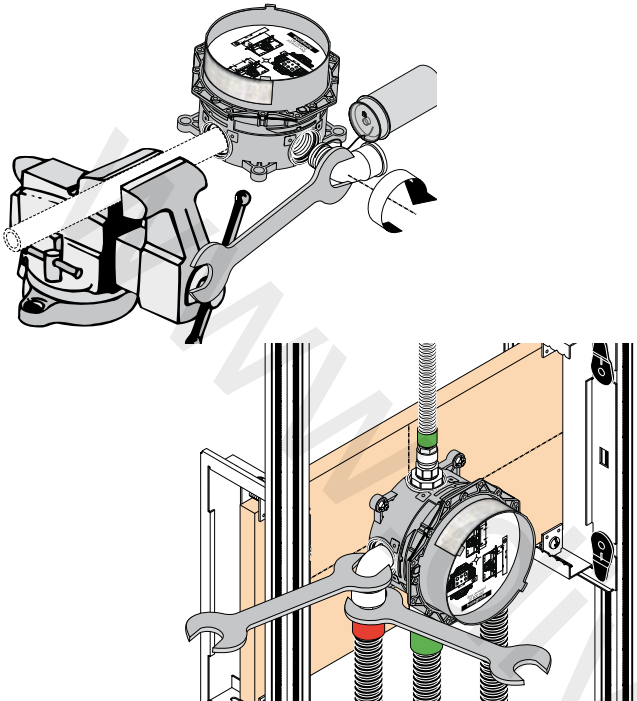

Símbolos (ver página 20)



Accesorios: (ver página 20)



Dimensiones: (ver página 118)



Ejemplos de montaje Kit base: (ver página 121)



Ejemplos de montaje Raindance Rainfall: (ver página 125)



Ejemplos de montaje Raindance Rainmaker: (ver página 129)

Piezas de recambio (ver página 145)

Datos técnicos:

| | |
|--------------------------------------|----------------|
| Presión en servicio:: | max. 1 MPa |
| Presión recomendada en servicio: | 0,1 - 0,5 MPa |
| Presión de prueba: | 1,6 MPa |
| (1 MPa = 10 bar = 147 PSI) | |
| Temperatura del agua caliente:: | max. 80° C |
| Temp. recomendada del agua caliente: | 65° C |
| Racores excéntricos: | G 3/4 |
| Racores excéntricos Entrada: | Agua de mezcla |
| Caudal con 0,3 MPa | |
| 1 Consumidor: | 35 l/min |
| 2 Consumidor: | 45 l/min |

Español Símbolos



Conexión de agua DN 20 Agua caliente



Transformador



Transformador Rainmaker



Conexión de agua DN 20 Agua fría



Receptor

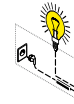

Conexión para luz 12 V (max. 80 W) preinstalada a cargo de la entidad constructora.



Abrir el agua



Interruptor codificado



Protección equipotencial



Cerrar el agua



230V



Mínimo • para el correcto funcionamiento.



12V



Silicona (¡libre de ácido acético!)



> 50 l/min

El caudal de desagüe debe ser como mínimo de 50 l/min



Tubo vacío

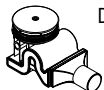

Desagüe



Control de luz 27189000 (no incluido en el suministro)

Raindrain



Centro la plato de ducha



Relé de iluminación Rainmaker

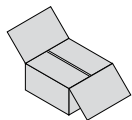

Accesorios

Transformador:

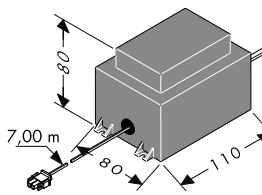

El transformador externo ofrece una potencia de 50 VA. El transformador debe instalarse en un área seca (zona de protección 3). El transformador se puede montar junto con el receptor en una carcasa de plástico, respetando la norma EN/IEC 60335-1. (dimensiones aprox. 250 x 160 x 92 mm, no forma parte del suministro.) El cable suministrado permite montar el transformador a una distancia de 7 m, como máximo, del receptor. Para ello, es imprescindible prever un tubo vacío EN35 (no forma parte del suministro). El tubo vacío se debe fijar cada 500 mm, formando un radio de flexión superior a 100 mm.

necesario, enrolle el cable cerca del transformador de seguridad. No se pueden reemplazar los cables de conexión dañados. En tal caso, queda prohibido poner en marcha el transformador.

No se pueden reemplazar los cables de conexión dañados. En caso de que haya un conducto de conexión de la red defectuoso, el conducto, incluyendo el transformador, debe ser cambiado por un electricista.

No se puede acortar el cable secundario del transformador (longitud aproximada: 7m). Si es

Relé de iluminación:

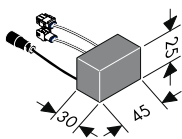

(solo para variaciones con luz integrada)

No aplicar una potencia superior a 12 V AC / 80 W en el relé de iluminación.

No es admisible la alimentación con 230 V.

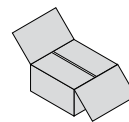

Cable de conexión Bloque de válvulas magnéticas /

Cable de conexión Iluminación:

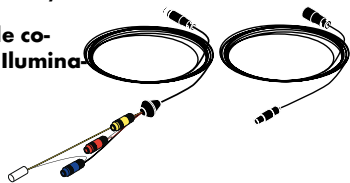

No se puede acortar el cable del bloque de válvulas magnéticas (longitud aproximada: 7,5m) ni el cable de iluminación (longitud aproximada: 10m). Si es necesario, enrolle los cables cerca del receptor.

Tanto el cable del bloque de válvulas magnéticas como el cable de iluminación se deben tender en el tubo vacío suministrado (EN 20).

El tubo vacío se debe fijar cada 500 mm, formando un radio de flexión superior a 100 mm.

¡Atención: No se pueden tender cables eléctricos con una tensión asignada superior a 12V en los tubos vacíos para el cable del bloque de válvulas magnéticas y el cable de iluminación.

Receptor:

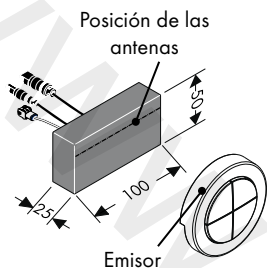

El receptor se monta preferentemente en el mismo cuarto de la ducha.

Si es necesario, se admite montar el receptor en un cuarto vecino.

Para asegurar que entran correctamente las señales del emisor, no se debe montar el receptor en una carcasa de metal que funciona como apantallamiento. Asimismo, procure reducir al mínimo necesario los componentes metálicos cerca del lugar de montaje del receptor.

Para asegurar la correcta transmisión de las señales, oriente la antena del receptor hacia el emisor.

Nota: Las unidades de emisión y recepción ofrecen un alcance de transmisión de unos 10 m. El alcance de transmisión varía según la atenuación de las señales entre las unidades de emisión y recepción.

Nota: Por motivos de seguridad usar el emisor solo en el sector visual del sistema de ducha. En caso contrario podría activarse el agua involuntariamente.

| Material | Atenuación |
|---|------------|
| Madera, yeso, vidrio (sin revestimiento, sin metal) | 0 - 10 % |
| Ladrillo, tableros de madera prensada | 5 - 35 % |
| Hormigón armado férreo | 10 - 90 % |
| Metal, revestimiento de aluminio | 90 - 100 % |

Interruptor codificado:

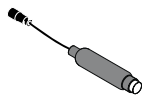

(Raindance Rainfall 28411000 / Raindance Rainmaker 28403000)

El interruptor codificado se utiliza en las versiones sin iluminación.

Activado el modo de servicio en las versiones sin iluminación, el LED del interruptor codificado indica las señales de respuesta ópticas.

El conector codificador debe estar accesible en todo momento.

Control de luz:

27189000

(no incluido en el suministro)

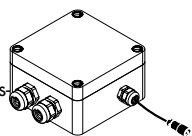

(iControl mobile 15944000)

El control de la luz debe estar conectado a una fuente de luz externa, para las diferentes variantes.

El control de la luz debe ser accesible en todo momento.

Nederlands

Technische Informaties

Bij de iControl mobile gaat het om een elektronisch gestuurde magneetventielblok dat een mengwateraansluiting heeft en met 3 verbruikers aangesloten moet worden. Die verbruikers kunnen afzonderlijk, per twee of allemaal tegelijkertijd geactiveerd worden.

De iControl mobile moet samen met de Highflow thermostaat verzonken (art.-nr.: 15715000 + 01800180) ingebouwd en met de meegeleverde lege buis aangesloten worden.

Die speciale lege buis verbindt het magneetventielblok met de ontvanger!

Vanaf pagina 134 vindt u verschillende inbouwvarianten met aansluitingsvoorbeelden zodat een foutloze montage en functie gegarandeerd worden.

Normen en richtlijnen:

De toepassing van het product is gegarandeerd door de volgende richtlijnen:

- EN 15200
- EN 60335-2-105



Veiligheidsinstructies:

- Het douchesysteem mag alleen voor het wassen, hygiënische doeleinden en voor de lichaamreiniging worden gebruikt.
- Kinderen mogen het douchesysteem niet zonder toezicht gebruiken.
- Kinderen en volwassenen met lichamelijke, geestelijke en/of sensorische beperkingen mogen het douchesysteem niet zonder toezicht gebruiken. Personen onder invloed van alcohol of drugs mogen het douchesysteem niet gebruiken.
- Het contact van de douchestraal met gevoelige lichaamsdelen (bijv. ogen) moet worden voorkomen. Er moet voldoende afstand tussen douche en lichaam aangehouden worden.
- Grote drukverschillen tussen de kouden warm wateraansluitingen dienen vermeden te worden.
- Het product is niet voorzien voor gebruik in combinatie met een stoombad!



Elektrische aansluiting:

- De installatie- en controlewerkzaamheden moeten uitgevoerd worden door een geautoriseerde electricien die rekening houdt met de normen VDE 0100 Deel 701 en IEC 60364-7-701.
- Voor de elektrische aansluiting heeft u enkel een stopcontact nodig. De stroomtoevoer gebeurt via een externe transformator.
- In de onmiddellijke nabijheid mogen zich geen licht ontvlambare materialen bevinden.
- De omgevingstemperatuur mag niet hoger zijn dan 50 °C.
- De volledige stroomtoevoer gebeurt via een 230V/N/PE/50Hz wisselstroomaansluiting.
- Deze moet middels een 2-polige FI-schakelaar met 30mA afgezekerd worden.
- Indien een equipotentiaalverbinding noodzakelijk is, moet hiervoor bouwzijds worden gezorgd.
- Bij de elektrische installatie moeten de overeenkomstige VDE-, nationale en EVU-voorschriften in de geldige versie in acht genomen worden.
- Er moet gegarandeerd zijn dat het product gescheiden kan worden van het stroomnet. Ofwel door een vrij toegankelijke stekker, ofwel door een alpolige schakelaar conform EN 60335-1 § 24.3.



Montage-instructies:

- **Attentie!** Leidingen doorspoelen volgens Norm. De mengkraan vervolgens monteren en controleren. (Installatie naar EN 1717) Zie montagehandleiding:
Raindance Rainfall 28411000
Raindance Rainmaker 28403000 / 28404000 / 28417000 / 28418000
- Alle werkzaamheden mogen alleen uitgevoerd worden in de spanningsvrije toestand.
- Het basislichaam 15941180 kan alleen verticaal ingebouwd worden! Montage met ring (A) alleen mogelijk in het voorste en middenste bereik!
- Alle componenten moeten toegankelijk blijven.

Ruwbouw:

- „iBox iControl mobile“ moet boven de „iBox High Flow“ ingebouwd worden.
- Het mengwater stroomt uit de uitgang „iBox High Flow“ en stroomt in de ingang „iBox iControl mobile“.

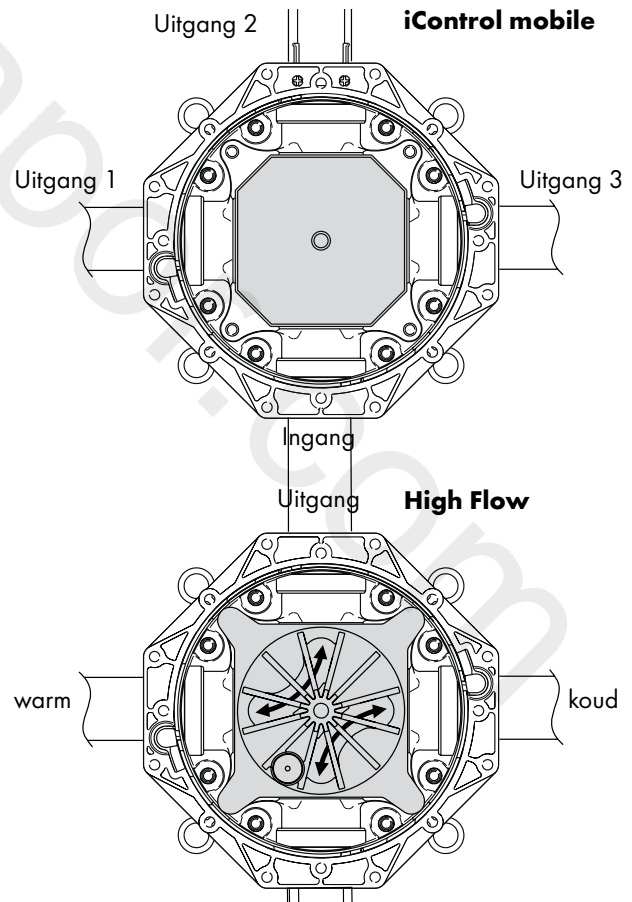

- Inbouwdiepte _1e mm tot _1f mm.
- Het basisgarnituur kan overeenkomstig de situatie ter plaatse worden ingebouwd. Montagevoorbeelden zie pag. 121.

Montage zie blz. 133 + 136

Montagetip:

- Om aansluitingen in te draaien de iBox door middel van een koppeling in de bankschroef vastzetten.

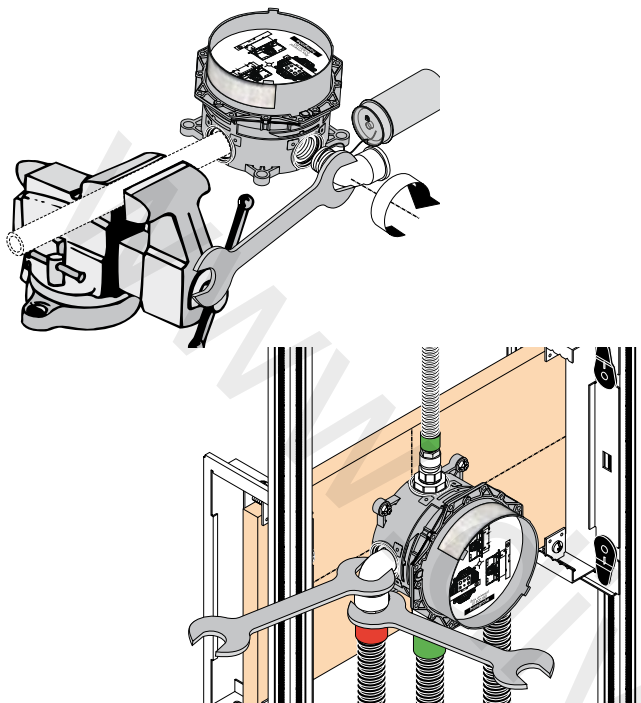

Symbol (zie blz. 24)



Toebehoren: (zie blz. 24)



Maten: (zie blz. 118)



Montagevoorbeelden Basisset: (zie blz. 121)



Montagevoorbeelden Raindance Rainfall: (zie blz. 125)



Montagevoorbeelden Raindance Rainmaker: (zie blz. 129)

Reserveonderdelen (zie blz. 145)

Technische gegevens:

| | |
|-------------------------------|---------------|
| Werkdruk: max.: | max. 1 MPa |
| Aanbevolen werkdruk: | 0,1 - 0,5 MPa |
| Getest bij:: | 1,6 MPa |
| (1 MPa = 10 bar = 147 PSI) | |
| Temperatuur warm water:: | max. 80° C |
| Aanbevolen warm water temp.: | 65° C |
| Aansluitmaten: | G 3/4 |
| Aansluitingen Ingang: | Mengwater |
| Vrije doorstroom bij 0,3 MPa: | |
| 1 Verbruiker: | 35 l/min |
| 2 Verbruiker: | 45 l/min |

Nederlands Symbol



Wateraansluiting DN 20 Warm water

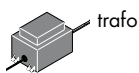

trafo

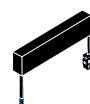

trafo Rainmaker



Wateraansluiting DN 20 Koud water



Ontvanger

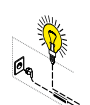

In het gebouw vooraf geïnstalleerde 2 V-aansluiting voor verlichting (max. 80 W)



Hoofdkraan openen



Codeerstekker



Potentiaalvereffening



Water afsluiten

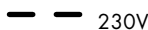

230V



Vanaf • is het functioneren gegarandeerd.



12V



Silicone (azijnzuurvrij!)



> 50 l/min

De afvoercapaciteit moet meer dan 50 l/min bedragen.

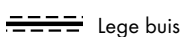

Lege buis

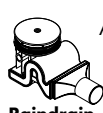

Afvoer

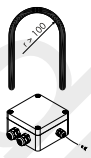

Lichtregeling 27189000 (niet in leveringspakket!)

Raindrain



Midden Douchebak



Lichtrelais Rainmaker

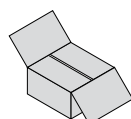

Toebehoren

Trafo:

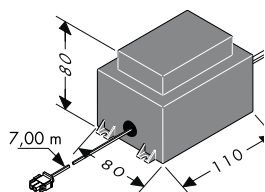

Het vermogen van de externe transformator bedraagt 50 VA. De transformator moet in het droge bereik (veiligheidszone 3) geïnstalleerd worden. De transformator kan samen met de ontvanger in een kunststofmantel ingebouwd worden, rekening houdend met EN/IEC 60335-1. (afmetingen ca. 250 x 160 x 92 mm, niet meegeleverd.) De meegeleverde kabel maakt het mogelijk om de transformator te installeren op een afstand tot 7,00 m van de ontvanger. Daarvoor moet een lege buis EN35 (niet meegeleverd) voorzien worden. De lege buis moet minstens alle 500 mm vastgezet worden en de buigradius moet groter zijn dan 100 mm. De secundaire leiding van de transformator (van ongeveer 7,00 m lang) mag niet verkort worden.

De overbodige kabellengte moet in de buurt van de veiligheidstransformator ondergebracht worden. Een beschadigde verbindingkabel mag niet vervangen worden. De transformator mag dan niet meer gebruikt worden.

Een beschadigde verbindingkabel mag niet vervangen worden. In geval van een defecte elektrische aansluitkabel moet de kabel met transformator door een elektricien vervangen worden.

Lichtrelais:

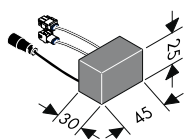

(alleen bij varianten met geïntegreerde verlichting)

Het lichtrelais mag maximaal belast worden met 12 V AC / 80 W.

De werking op het stroomnet van 230 V is niet toegelaten.

Montage zie blz. 133 + 136

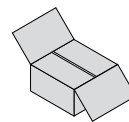

Verbindingsleiding Magneetventielblok / Verbindingsleiding Verlichting:

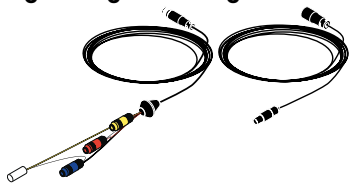

De leiding van het magneetventielblok van 7,50 m lang en de 10,00 m lange verlichtingsleiding mogen niet verkort worden. De overbodige kabel-lengte moet ondergebracht worden in de buurt van de ontvanger.

De leiding van het magneetventielblok en de verlichtingsleiding mogen alleen in de meegeleverde lege buis (EN 20) gelegd worden.

De lege buis moet minstens alle 500 mm vastgezet worden en de buigradius moet groter zijn dan 100 mm.

Attentie: In de lege buizen voor de leiding van het magneetventielblok en de verlichtingsleiding mogen geen elektrische leidingen gelegd worden die een spanning van meer dan 12V geleiden.

Ontvanger:

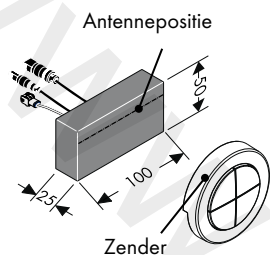

De ontvanger moet bij voorkeur in dezelfde ruimte als de douche-inrichting gemonteerd zijn.

Indien dat niet mogelijk is, kan de ontvanger ook gemonteerd worden in een ruimte die grenst aan de douche-inrichting.

De ontvanger mag niet in een metalen mantel gemonteerd worden aangezien anders de radiosignalen van de zender afgeschermd worden. Verder moet erop worden gelet dat er zich in de buurt van de inbouwplaats van de ontvanger zo weinig mogelijk afschermende, metalen delen bevinden.

Voor een optimale identificatie van de radiosignalen moet de antenne van de ontvanger indien mogelijk naar de zender gericht zijn.

Aanwijzing: Ontvanger en zender hebben een reikwijdte van ongeveer 10,00 m. De reikwijdte hangt af van de mate waarin de radiosignalen tussen zender en ontvanger gedempt worden.

Aanwijzing: Om veiligheidsredenen de zender alleen gebruiken in het zichtbereik van het douche-systeem. Er zou bij vergissing water ingeschakeld kunnen worden.

| Material | Demping |
|--|------------|
| Hout, gips, glas (niet gecoat, zonder metaal) | 0 - 10 % |
| Baksteen, geperste spaanplaten | 5 - 35 % |
| Beton met ijzeren wapening | 10 - 90 % |
| Metaal, aluminiumcachering | 90 - 100 % |

Codeerstekker:

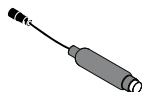

(Raindance Rainfall 28411000 /
Raindance Rainmaker 28403000)

Bij de varianten zonder verlichting moet de codeerstekker aangesloten worden.

Indien bij de varianten zonder verlichting de service-modus geactiveerd is, geeft de led van de codeerstekker de optische terugmeldingen weer.

De codeerstekker moet altijd toegankelijk zijn.

Lichtregeling:

27189000

(behoort niet tot het leveringspakket)

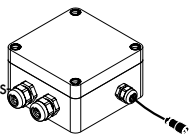

(iControl mobile 15944000)

De lichtbesturing moet aangesloten worden bij de varianten met externe lichtbron. De lichtbesturing moet te allen tijde toegankelijk zijn.

Montage zie blz. 133 + 136

Dansk

Tekniske informationer

iControl mobile er en elektrisk styret magnetventilblok som har en tilslutning til blandet vand og som skal tilsluttes med 3 forbrugere. Forbrugerne skal enten aktiveres separat, med to eller tre forbrugere samtidigt.

iControl mobile skal monteres underpuds sammen med Highflow termostaten (art. nr.: 15715000 + 01800180) og tilsluttes med det medleverede tomrør.

Dette specielle tomrør forbinder magnetventilblokken med modtageren!

Fra side 135 vises forskellige monteringsmodeller med tilslutningseksempler for at sørge for en fejlfri montering og funktion.

Standarder og retningslinjer:

Anvendelsen af produktet garanteres igennem følgende retningslinjer:

- EN 15200
- EN 60335-2-105



Sikkerhedsanvisninger:

- Brusersystemet må kun bruges til bade-, hygiejne og rengøringsformål.
- Børn må ikke bruge brusersystemet uden opsyn.
- Børn som også voksne med fysiske, mentale og / eller sensoriske begrænsninger må ikke bruge brusersystemet uden opsyn. Personer som er under indflydelse af alkohol eller narkotika må ikke bruge brusersystemet.
- Bruserstrålens kontakt med sensitive områder (f.eks. øjne) skal undgås. Der skal være en tilstrækkelig afstand mellem bruseren og kroppen.
- Større trykforskellemellem koldt og varmt vand bør udjævnes.
- Dette produkt er ikke beregnet til anvendelse i forbindelse med et dampbad!



El-tilslutning:

- Installeringen og afprøvningen skal gennemføres af en godkendt el-installatør iht. VDE 0100 part 701 og IEC 60364-7-701.
- Til indkoblingen af er kun en stikdåse nødvendigt. Strømforsyningen sker via en ekstern transformator.
- Der må ikke være let antændelige materialer i nærheden.
- Omgivelsestemperaturen må ikke være højere end 50 °C.
- Den samlede strømforsyning sker via en 230V/N/PE/50Hz vekselstrømtilslutning.
- Sikringen skal køre over en fejlstrømsikring (HFI) med en fejlstrømsdifference ≤ 30 mA.
- Hvis en potentialudligning er nødvendigt, skal den oprettes på stedet.
- Ved el-installeringen skal der tages hensyn til branchens forskrifter og de tilsvarende gældende nationale love og forskrifter.
- Det skal være sikkert, at produktet kan kobles fra strømforsyningen. Enten via et tilgængeligt stik eller en flerpolet kontakt iht. EN 60335-1 stk. 24.3



Monteringsanvisninger:

- **Advarsel!** Ifølge gældende regler, skal armaturet monteres, skylles igennem og afprøves. (Installation efter EN 1717) Se monteringsvejledning:
Raindance Rainfall 28411000
Raindance Rainmaker 28403000 / 28404000 / 28417000 / 28418000
- Alle arbejder må kun gennemføres hvis apparatet er uden spænding.
- Basislegemet 15941180 kan kun monteres lodret! Montering med justeringsring (A) er kun muligt i forreste og midterområdet!
- Alle komponenter skal forblive tilgængelige.

Råmontage:

- "iBox iControl mobile" skal monteres overfor "iBox High Flow".
- Det blandede vand flyder fra udgang "iBox High Flow" til indgang "iBox iControl mobile".

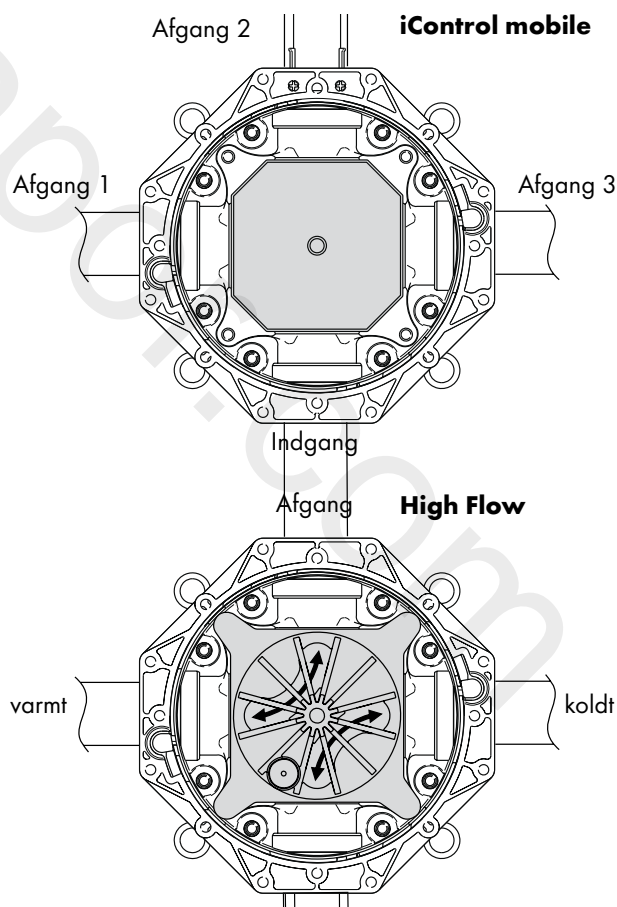

- Monteringsdybde _1 e mm til _1f mm.
- For monteringsseksempler se s. 121.

Montering se s. 133 + 137

Monterings-tips:

- For montering af tilslutningsvinkler, kan iBoxen fastspændes i en skruevinge ved hjælp af et rørstykke.

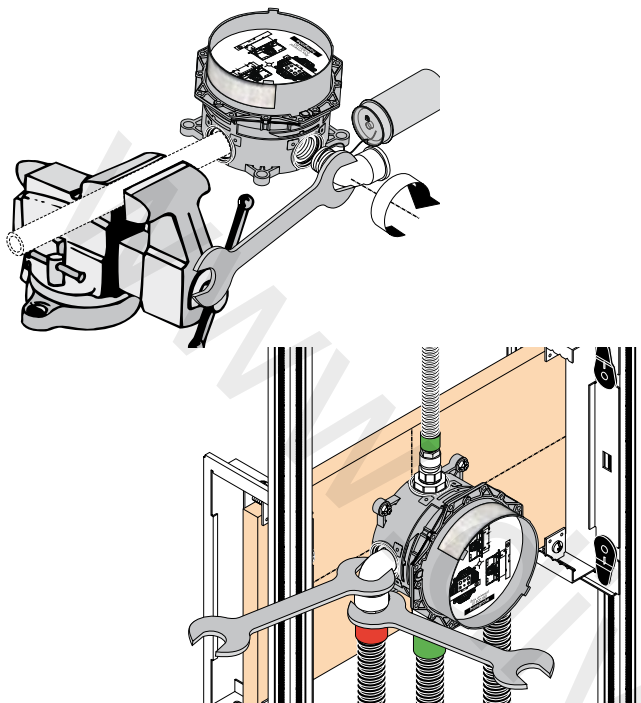

Symbol (se s. 28)



Tilbehør: (se s. 28)



Målene: (se s. 118)



Monteringseksempler Basis-sæt: (se s. 121)



Monteringseksempler Raindance Rainfall:
(se s. 125)



Monteringseksempler Raindance Rainmaker:
(se s. 129)

Reserve dele (se s. 145)

Tekniske data:

| | |
|----------------------------------|---------------|
| Driftstryk:: | max. 1 MPa |
| Anbefalet driftstryk: | 0,1 - 0,5 MPa |
| Prøvetryk:: | 1,6 MPa |
| (1 MPa = 10 bar = 147 PSI) | |
| Varmtvandstemperatur:: | max. 80° C |
| Anbefalet varmtvandstemperatur: | 65° C |
| Tilslutningsmål: | G 3/4 |
| Tilslutninger Indgang: | Blandet vand |
| Fri gennemstrømning ved 0,3 MPa: | |
| 1 Forbruger: | 35 l/min |
| 2 Forbruger: | 45 l/min |

Dansk Symbol



Vandtilslutning DN 20 Varmt vand



Transformer

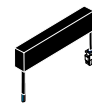

Transformer Rainmaker



Vandtilslutning DN 20 Kold vand



Modtager

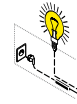

På stedet allerede installeret 12 V-tilslutning til lys (max. 80 W)



Tænd for vandet



Kodestik



Potentialvereffening



Luk for vandet



230V



Fra • er funktionen anvendelig.



12V



Silikone (eddikesyre-fri)



> 50 l/min

Afløbskapaciteten skal være mere end 50 l/min.



Tomt rør

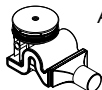

Afløb

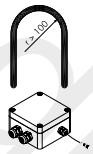

Lysstyring 27189000 (ikke med i leveringsomfang)

Raindrain



Midt brusekar



Lysrelæ Rainmaker

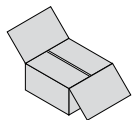

Tilbehør

Transformer:

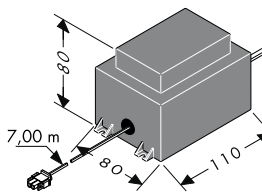

Kapaciteten af den eksterne transformer er 50 VA. Transformeren skal installeres i et tørt område (beskyttelseszone 3). Iht. EN/IEC 60335-1 kan transformeren monteres sammen med modtageren i en kunststofkasse. (dimensioner ca. 250 x 160 x 92 mm, kommer ikke med leveringen.) Det medleverede kabel muliggør en installering af transformeren op til 7,00 m fra modtageren. Hertil skal der monteres et tomt rør EN35 (kommer ikke med leveringen). Det tomme rør skal fikseres mindst hver 500 mm og rørets bøjradius må ikke være større end 100 mm.

Transformerens ca. 7,00 m lange sekundærledning må ikke afkortes. Det stykke ledning, som ikke bruges, bør opbevares i nærheden af sikkerheds-

formeren. En beskadiget tilslutningsledning må ikke erstattes. Transformeren må så ikke bruges. En beskadiget tilslutningsledning må ikke erstattes. Ved en defekt tilslutningsledning skal ledningen inklusive transformer udskiftes af en el-installatør.

Lysrelæ:

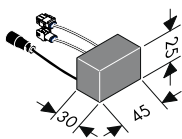

(kun ved modeller med integreret lys)

Lysrelæet må maksimalt belastes med 12 V AC / 80 W.

Brugen med et 230 V net er forbudt.

Montering se s. 133 + 137

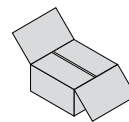

**Tilslutningsledning Magnetventilblok /
Tilslutningsledning Lys:**

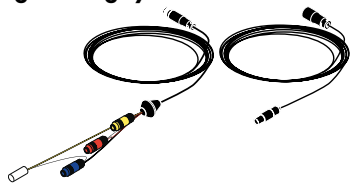

Den 7,50 m lange magnetventilblokkledning som også den 10,00 m lange lysledning må ikke afkortes. Det stykke ledning, som ikke bruges, bør opbevares i nærheden af sikkerhedstransformeren. Magnetventilblokkledningen og lysledningen må kun nedlægges i det medleverede tomme rør (EN 20). Det tomme rør skal fikseres mindst hver 500 mm og rørets bøjeradius må ikke være større end 100 mm.

Advarsel: I de tomme rør til magnetventilblokkledningen og lysledningen må der ikke nedlægges el-ledninger som har en spænding over 12V.

Modtager:

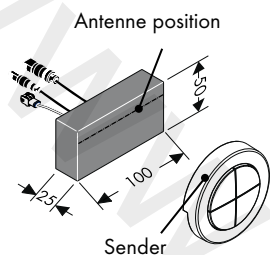

Modtageren bør fortrinsvis monteres i det samme rum som bruseren. Hvis dette ikke er muligt, kan modtageren også monteres i et rum som grænser op til bruseren. Modtageren må ikke integreres i et metalhus, ellers kan senderens radiosignaler afskærmes. Desuden skal der holdes øje med at der muligt få afskærmende metaldele i nærheden af modtagerens monteringssted. Til en optimal modtagelse af radiosignalerne bør modtagerens antenne helst rettes mod senderen.

OBS: Modtager og sender har en rækkevidde på ca. 10,00 m. Rækkevidden er afhængig af hvor stærk radiosignalerne mellem modtageren og senderen dæmpes.

OBS: Af sikkerhedsgrunde må senderen kun bruges i brusesystemets synsområde. Ellers kan vand tændes utilsigtet.

| Materiale | Dæmpning |
|---|------------|
| Træ, gips, glas (ikke coatet, uden metal) | 0 - 10 % |
| Teglsten, pressanplader | 5 - 35 % |
| Beton med armering af jern | 10 - 90 % |
| Metal, aluminiumlaminering | 90 - 100 % |

Kodestik:

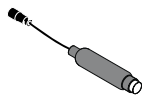

(Raindance Rainfall 28411000 / Raindance Rainmaker 28403000)
Ved modellerne uden lys, skal kodestikket tilsluttes.

Hvis service-modus blev aktiveret ved modellerne med lys, viser kodestikkets lysdiode de optiske kvitteringer. Kodestikket skal altid være tilgængeligt.

**Lysstyring:
27189000**

(ikke med i leveringsomfang)

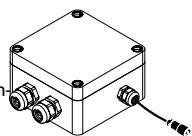

(iControl mobile 15944000)
Ved modeller med eskterne lyskilder, skal lysstyringen tilsluttes. Lysstyringen skal altid være tilgængeligt.

Português

Informações técnicas

Relativamente ao sistema iControl mobile, trata-se de um bloco de válvula magnética de controlo electrónico, munido de uma ligação de água de mistura e que pode ser conectado com 3 consumidores. Estes consumidores devem ser activados separadamente, em pares ou os três simultaneamente.

O sistema iControl mobile tem que ser embutido com o termostato Highflow (referência: 15715000 + 01800180) e instalado com o tubo vazio incluído no volume de fornecimento.

Este tubo vazio especial liga o bloco de válvula magnética ao receptor!

A partir da página 135 podem ser consultadas diversas variantes de montagem com exemplos de ligação, de modo a assegurar uma montagem e funcionamento perfeito.

Normas e directivas:

A aplicação do produto é assegurada pelas seguintes directivas:

- EN 15200
- EN 60335-2-105



Avisos de segurança:

- O sistema de duche só pode ser utilizado para fins de higiene pessoal.
- As crianças não podem utilizar o sistema de duche sem monitorização.
- Crianças e adultos com deficiências motoras, mentais e/ou sensoriais não podem utilizar o sistema de duche sem monitorização. Pessoas que estejam sob a influência de álcool ou drogas não podem utilizar o sistema de duche.
- Deve-se evitar o contacto dos jactos de água com partes do corpo sensíveis (p. ex. olhos). É necessário manter uma distância suficiente entre o chuveiro e o corpo.
- Grandes diferenças entre as pressões das águas quente e fria devem ser compensadas.
- O produto não foi concebido para utilização em combinação com um banho de vapor!



Ligação eléctrica:

- Os trabalhos de instalação e de controlo devem ser efectuados por um técnico electricista devidamente autorizado e especializado, tendo em consideração as normas VDE 0100 Parte 701 e IEC 60364-7-701.
- Para a ligação eléctrica só é necessária uma tomada. A alimentação eléctrica é efectuada através de um transformador externo.
- Nas imediações do sistema não podem encontrar-se materiais de fácil inflamação.
- A temperatura ambiente não pode ser superior a 50 °C.
- Toda a alimentação eléctrica é efectuada através de uma ligação de corrente alternada 230V/N/PE/50Hz.
- A ligação deve estar protegida por um diferencial magneto-térmico bipolar (RRCB) com uma corrente residual ≤ 30 mA.
- Se for necessária uma ligação equipotencial, esta deve ser efectuada por parte da empresa construtora.
- Na instalação eléctrica deve ser cumprida a versão válida das prescrições VDE, nacionais e EVU.
- Deve ser assegurada a possibilidade de separação do produto da rede. Isto pode ser assegurado por uma ficha de livre acesso ou através de um interruptor onipolar, segundo EN 60335-1 par. 24.3.



Avisos de montagem:

- **Atenção!** A misturadora deve ser instalada, purgada e testada de acordo com as normas em vigor. (Instalação segundo EN 1717) Ver instruções de montagem:
Raindance Rainfall 28411000
Raindance Rainmaker 28403000 / 28404000 / 28417000 / 28418000
- Todos os trabalhos só podem ser realizados com o sistema desconectado da corrente eléctrica.
- O corpo base 15941180 só pode ser montado na vertical! Montagem com anel de ajuste (A) apenas possível na área dianteira e central!
- Todos os componentes têm que permanecer acessíveis.

Instalação embutida na parede:

- O "iBox iControl mobile" tem que ser montado acima do "iBox High Flow".
- A água flui da saída "iBox High Flow" e flui para a entrada "iBox iControl mobile".

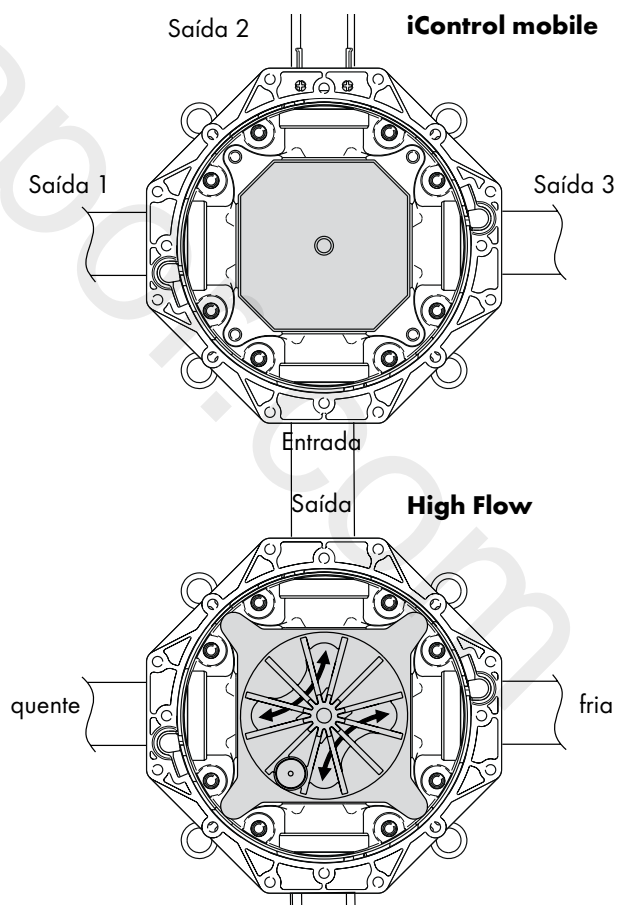

- Profundidade de montagem _1e mm até _1f mm.
- O corpo pode, dependendo da construção, ser instalado de diferentes maneiras, ver nas páginas 121 exemplos de instalação

Montagem ver página 133 + 137

Conselho para montagem:

- Para instalar as curvas de ligação na iBox coloque um tubo na iBox e prenda-o num torno.

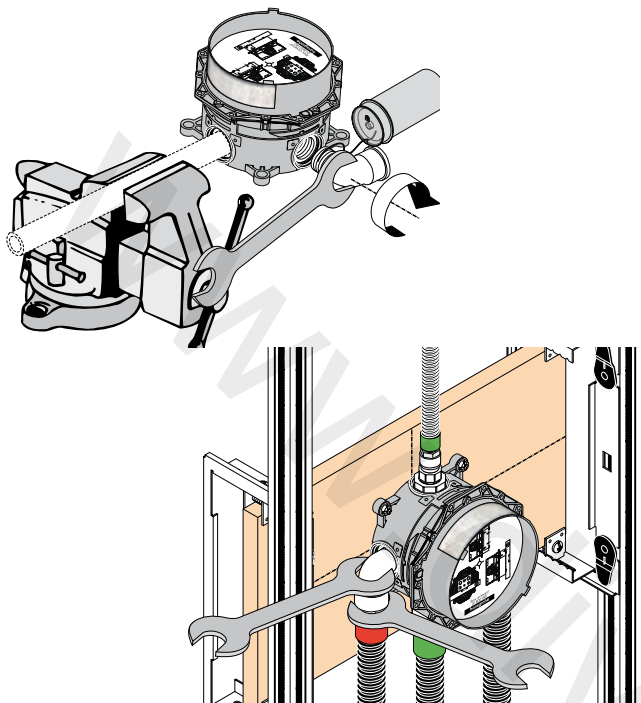

Símbolos (ver página 32)



Acessórios: (ver página 32)



Medidas: (ver página 118)



Exemplos de montagem Corpo base: (ver página 121)



Exemplos de montagem Raindance Rainfall: (ver página 125)



Exemplos de montagem Raindance Rainmaker: (ver página 129)

Peças sobressalentes (ver página 145)

Dados Técnicos:

| | |
|--------------------------------|-----------------|
| Pressão de funcionamento:: | max. 1 MPa |
| Pressão de func. recomendada: | 0,1 - 0,5 MPa |
| Pressão testada:: | 1,6 MPa |
| (1 MPa = 10 bar = 147 PSI) | |
| Temperatura da água quente:: | max. 80° C |
| Temp. água quente recomendada: | 65° C |
| Distância entre eixos: | G 3/4 |
| Ligações Entrada: | Água de mistura |
| Caudal a 0,3 MPa: | |
| 1 Consumidor: | 35 l/min |
| 2 Consumidor: | 45 l/min |

Português Símbolos



Ligação da água DN 20 Água quente



Transformador

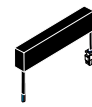

Transformador Rainmaker



Ligação da água DN 20 Água fria



Receptor



Ligação de 12V para luz pré-instalada por parte da empresa construtora (máx. 80 W)



Abrir a água



Ficha de codificação



Ligação equipotencial



Cortar a água



230V



• A partir deste ponto inicia-se o funcionamento correcto.



12V



Silicone (sem ácido acético)



> 50 l/min

Capacidade de escoamento tem que ser superior a 50 l/min.



Tubo vazio

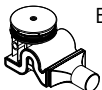

Escoamento

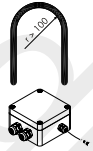

Comando de luz 27189000 (não incluído no volume de fornecimento!)

Raindrain



Meio da base de duche



Relé de luz Rainmaker

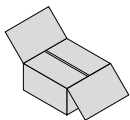

Acessórios

Transformador:

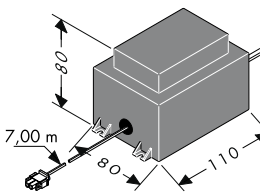

A potência do transformador externo é de 50 VA. O transformador tem que ser instalado num local seco (zona de protecção 3). O transformador pode ser montado juntamente com o receptor numa caixa de plástico, tendo em consideração a norma EN/IEC 60335-1. (dimensões aprox. 250 x 160 x 92 mm, não incluído no volume de fornecimento.) O cabo incluído no volume de fornecimento permite a instalação do transformador a uma distância máxima de 7,00 m do receptor. Para esse efeito tem que ser instalado um tubo vazio EN35 (não incluído no volume de fornecimento). O tubo vazio tem que ser fixado em intervalos regulares de, pelo menos, 500 mm e o raio de curvatura tem que ser superior a 100 mm.

O cabo secundário de aprox. 7,00 m de comprimento do transformador não pode ser encurtado. O cabo excedente deve ser posicionado na proximidade do transformador de segurança. Não pode ser utilizado um cabo de ligação danificado. O transformador não pode ser mais utilizado. Não pode ser utilizado um cabo de ligação danificado. No caso de um cabo de ligação à rede danificado, é necessário que este e o transformador sejam substituídos por um técnico electricista.

Relé de luz:

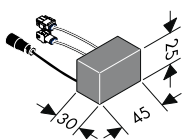

(apenas nas variantes com luz integrada)
O relé de luz pode ser sujeito a uma carga máxima de 12 V AC / 80 W.
Não é permitida a conexão à rede de 230 V.

Montagem ver página 133 + 137

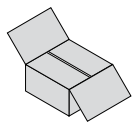

Cabo de ligação Bloco da válvula magnética / Cabo de ligação Luz:

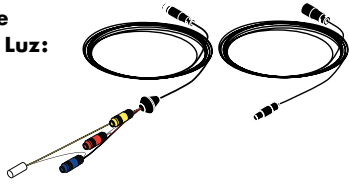

O cabo do bloco da válvula magnética de 7,50 m de comprimento, assim como, o cabo de iluminação de 10,00 m de comprimento não podem ser encurtados. O cabo excedente deve ser posicionado na proximidade do receptor. O cabo do bloco da válvula magnética e o cabo de iluminação só podem ser instalados no tubo vazio incluído no volume de fornecimento (EN 20). O tubo vazio tem que ser fixado em intervalos regulares de, pelo menos, 500 mm e o raio de curvatura tem que ser superior a 100 mm.

Atenção: Nos tubos vazios para o cabo do bloco da válvula magnética e o cabo de iluminação não podem ser instalados quaisquer cabos eléctricos que sejam condutores de uma tensão superior a 12V.

Receptor:

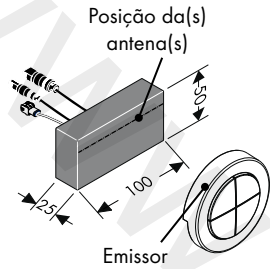

Preferencialmente, o receptor deve ser instalado no mesmo quarto que o duche. Se tal não for possível, pode-se igualmente montar o receptor num quarto situado junto ao duche. O receptor não pode ser montado numa caixa de metal, de modo a evitar que os sinais de rádio do emissor sejam blindados. Além disso, deve ter-se em atenção que se encontrem poucas peças metálicas, com características de blindagem, próximas do local de montagem do receptor. Para uma identificação optimizada dos sinais de rádio, a antena do receptor deve estar direccionada para o emissor.

Aviso: Receptor e emissor têm um alcance de aprox. 10,00 m. O alcance depende da intensidade de amortização dos sinais de rádio, entre o emissor e receptor.

Aviso: Por motivos de segurança, o emissor só deve ser utilizado na área de visão do sistema de duche. Caso contrário, pode ser ligada inadvertidamente a água.

| Material | Amortecimento |
|--|---------------|
| Madeira, gesso, vidro (não revestido, sem metal) | 0 - 10 % |
| tijolo, aglomerados de madeira | 5 - 35 % |
| betão armado | 10 - 90 % |
| metal, revestimento em alumínio | 90 - 100 % |

Ficha de codificação:

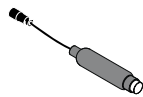

(Raindance Rainfall 28411000 / Raindance Rainmaker 28403000)
A ficha de codificação tem que ser conectada nas variantes sem luz. Se o modo de serviço estiver activado nas variantes sem luz, o diodo luminoso da ficha de codificação indica as respostas ópticas.

A ficha de codificação tem que ser de livre acesso.

Comando de luz:
27189000

(não incluído no volume de fornecimento)

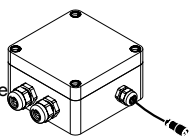

(iControl mobile 15944000)
O comando de luz tem que ser conectado nas variantes com fonte de luz externa. O comando de luz tem que ser de livre e fácil acesso.

Polski Informacje techniczne

Gdy mowa o iControl mobile, chodzi o elektronicznie sterowany blok zaworów elektromagnetycznych, posiadający przyłącze mieszacza wody, który trzeba podłączyć przy użyciu 3 odbiorników. Odbiorniki te można aktywować pojedynczo, po dwa albo wszystkie trzy n.

iControl mobile należy zamontować i połączyć z termostatem podtynkowym highflow (nr art.: 15715000 + 01800180) używając rurki kablowej.

Ta specjalna rurka kablowa łączy blok zaworów elektromagnetycznych z odbiornikiem!

W celu zapewnienia bezbłędneho montażu i działania, od strony 135 podano różne wersje montażowe z przykładami przyłączy.

Normy i wytyczne:

Zastosowanie produktu zapewnia się na podstawie następujących wytycznych::

- EN 15200
- EN 60335-2-105



Wskazówki bezpieczeństwa:

- Prysznic może być używany tylko do kąpieli, higieny i czyszczenia ciała.
- Dzieci nie mogą używać systemu pryszniców bez nadzoru.
- Zarówno dzieci, jak i dorośli z fizycznymi, psychicznymi i/lub sensorycznymi ograniczeniami nie mogą korzystać z prysznica bez opieki. Osoby znajdujące się pod wpływem alkoholu lub narkotyków nie mogą korzystać z prysznica.
- Należy unikać kontaktu strumienia wypływającego z głowicy z wrażliwymi częściami ciała (np. oczami). Należy zachowywać odpowiednią odległość pomiędzy głowicą a ciałem.
- Znaczne różnice ciśnień na dopływach ciepłej i zimnej wody muszą zostać wyrównane.
- Produkt nie jest przewidziany do zastosowania w połączeniu z łaźnią parową!



Przyłącze elektryczne:

- Prace instalacyjne i kontrolne mogą być przeprowadzane jedynie przez wykwalifikowanego elektryka, przestrzegając przepisów z VDE 0100 część 701 i IEC 60364-7-701.
- Dla przyłącza elektrycznego wymagane jest jedynie gniazdo wtykowe. Zasilanie elektryczne odbywa się przy użyciu zewnętrznego transformatora.
- W najbliższej odległości nie może być żadnych materiałów łatwopalnych.
- Temperatura otoczenia nie może przekraczać 50°C.
- Całość zasilania elektrycznego odbywa się przy użyciu przyłącza prądu zmiennego 230V/N/PE/50Hz.
- Zabezpieczenie instalacji musi mieć miejsce przy użyciu zabezpieczenia różnicowego (RCD/ FI) z różnicą pomiarów wynoszącą ≤ 30 mA.
- Jeżeli wymagane jest wyrównanie potencjałów, wówczas powinno ono być wykonane przez klienta.
- Przy instalacji elektrycznej należy przestrzegać odpowiednich przepisów krajowych i europejskich w obowiązującej wersji.
- Należy zapewnić, by produkt można było odłączyć od sieci. Zapewnia się to albo przy użyciu wolno dostępnej wtyczki albo za pomocą wyłącznika wszystkich biegunów zgodnie z EN 60335-1 ust. 24.3.



Wskazówki montażowe:

- Uwaga! Armatura musi być zamontowana, przepłukana i wypróbowana według obowiązujących norm. (Instalacja zgodna z EN 1717) Patrz Instrukcja montażu: Raindance Rainfall 28411000 Raindance Rainmaker 28403000 / 28404000 / 28417000 / 28418000
- Wszystkie prace mogą być przeprowadzone jedynie w stanie pozbawionym napięcia.
- Korpus 15941180 można zamontować tylko pionowo! Montaż z pierścieniem nastawnym (A) możliwy jest tylko w obszarze przednim i środkowym!
- Wszystkie komponenty muszą pozostać dostępne.

Montaż przyłączy:

- "iBox iControl mobile" musi być wbudowany ponad „iBox High Flow”.
- Woda zmieszana płynie z odpływu "iBox High Flow" do wejścia "iBox iControl mobile”.

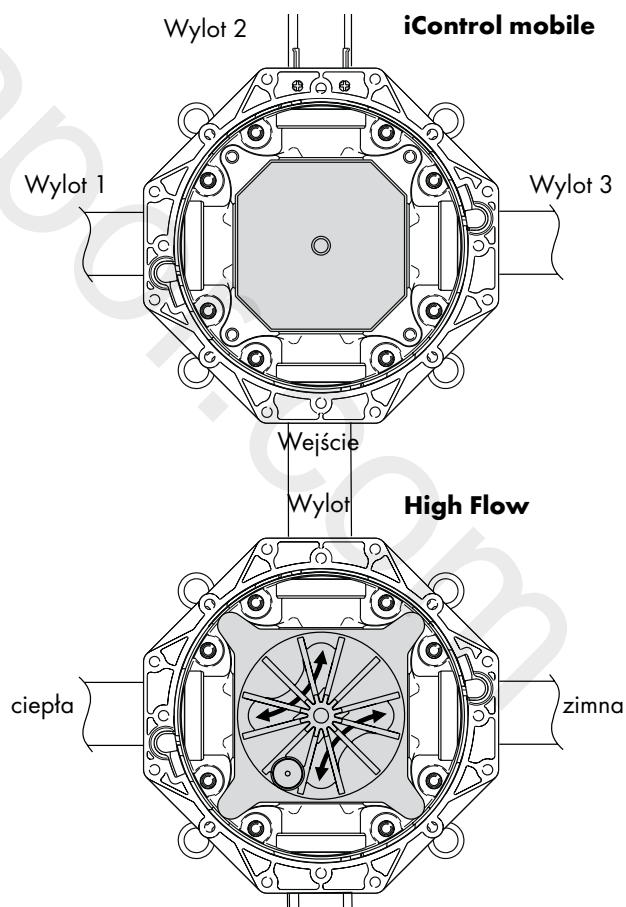

- Głębokość montażu _1e - _1f mm
- Korpus może zostać zabudowany w różnych stadiach
- budowlanych, przykłady montażowe patrz str. 11 i 1 m.

Montaż patrz strona 133 + 137

Wskazówki montażowe:

- Aby dokręcić przyłączy, zamocować iBox w imadle.

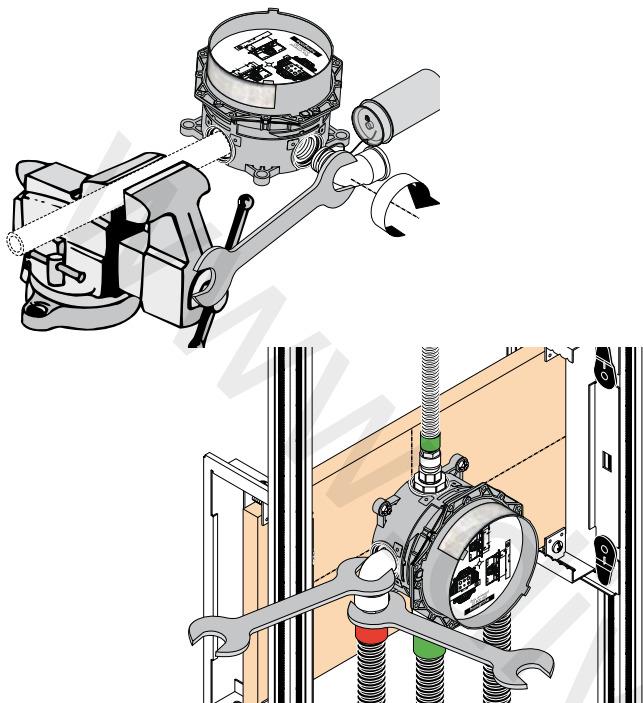

Symbole (patrz strona 36)



Wyposażenie: (patrz strona 36)



Wymiary: (patrz strona 118)



Przykłady montażowe Zestaw podstawowy:
(patrz strona 121)



Przykłady montażowe Raindance Rainfall:
(patrz strona 125)



Przykłady montażowe Raindance Rainmaker:
(patrz strona 129)

Części zamienne (patrz strona 145)

Dane techniczne:

| | |
|------------------------------------|----------------|
| Ciśnienie robocze:: | maks. 1 MPa |
| Zalecane ciśnienie robocze: | 0,1 - 0,5 MPa |
| Ciśnienie próbne:: | 1,6 MPa |
| (1 MPa = 10 bary = 147 PSI) | |
| Temperatura wody gorącej:: | maks. 80° C |
| Zalecana temperatura wody gorącej: | 65° C |
| Wymiary przyłączy: | G 3/4 |
| Przyłączy Wejście: | Woda zmieszana |
| Swobodny przepływ przy 0,3 MPa: | |
| 1 Odbiornik: | 35 l/min |
| 2 Odbiornik: | 45 l/min |

Polski Symboli



Podłączenie wody DN 20 Ciepła woda



Transformator

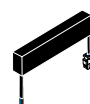

Transformator Rainmaker



Podłączenie wody DN 20 Zimna woda



Odbiornik

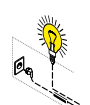

Przyłącze 12 V na światło zainstalowane przez klienta (maks. 80 W)



Otworzyć wodę



Wtyczka kodująca



Wyrównanie potencjału



Zakręcić wodę



230V



Od • możliwe jest funkcjonowanie.



12V



Silikon (neutralny)



> 50 l/min

Wydajność odpływu musi być wyższa niż 50 l/min.



Rura osłonowa do prowadzenia przewodów



Odpływ

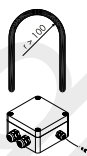

Sterowanie oświetleniem 27189000 (Nie jest częścią dostawy!)

Raindrain



Środek brodzika



Przełącznik świetlny Rainmaker

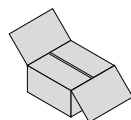

Wyposażenie

Transformator:

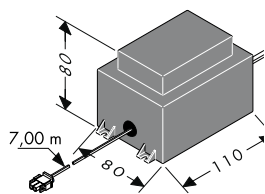

Moc zewnętrznego transformatora wynosi 50 VA. Transformator musi być zainstalowany w suchym otoczeniu (strefa ochronna 3). Transformator można zamontować wraz z odbiornikiem w obudowie z tworzywa sztucznego, z uwzględnieniem EN/IEC 60335-1. (wymiary ok. 250 x 160 x 92 mm, nie jest częścią dostawy.) Dołączony kabel umożliwia instalację transformatora w odległości do 7,00 m od odbiornika. W tym celu należy przewidzieć rurkę kablową EN35 (nie jest częścią dostawy). Rurkę kablową należy zamocować co najmniej co 500 mm, a promień gięcia musi być większy niż 100 mm. Przewód wtórny transformatora o dług. ok. 7,00 m nie może zostać skrócony. Niepotrzebna reszta

długości przewodu powinna zostać zwinięta w pobliżu transformatora bezpieczeństwa. Uszkodzonego przewodu przyłączeniowego nie można zastąpić. Transformatora nie można już wtedy używać.

Uszkodzonego przewodu przyłączeniowego nie można zastąpić. W przypadku, gdy uszkodzony jest przewód sieciowy, fachowiec elektryk musi go wymienić wraz z transformatorem.

Przełącznik świetlny:

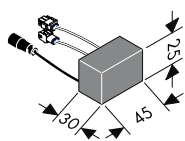

(tylko przy wariantach z wbudowanym światłem)
Przełącznik świetlny może być obciążony maksymalnie 12 V AC / 80 W.
Praca w sieci 230 V jest niedozwolona.

Montaż patrz strona 133 + 137

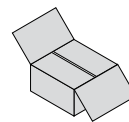

Przewód przyłączeniowy Blok zaworu elektromagnetycznego / Przewód przyłączeniowy Światło:

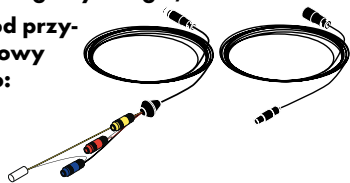

Nie wolno skracać 7,50 m długości przewodu bloku zaworu elektromagnetycznego, ani 10,00 m światłowodu. Niepotrzebna reszta długości przewodu powinna zostać zwinięta w pobliżu odbiornika.

Przewód bloku zaworu elektromagnetycznego i przewód światłowodu mogą zostać położone tylko w dostarczonej rurce kablowej (EN 20).

Rurkę kablową należy zamocować co najmniej co 500 mm, a promień gięcia musi być większy niż 100 mm.

Uwaga: W rurkach kablowych na przewód zaworu elektromagnetycznego i przewód światłowodu nie można położyć przewodów elektrycznych, których napięcie jest wyższe niż 12 V.

Odbiornik:

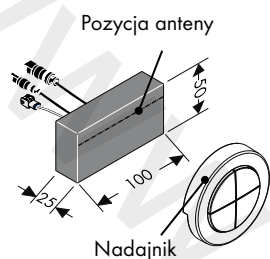

Odbiornik powinien w miarę możliwości zostać zamontowany w tym samym pomieszczeniu, jak przysznic.

Jeżeli by to nie było możliwe, wówczas można zamontować odbiornik również w pomieszczeniu, który granicy z przysznicem.

Odbiornika nie można zamontować w obudowie metalowej, ponieważ sygnały radiowe nadajnika są ekranowane. Poza tym należy zwrócić uwagę na to, by w pobliżu miejsca montażu odbiornika było możliwie niewiele ekranowanych części metalowych.

W celu zapewnienia rozpoznania sygnału radiowego antena odbiornika powinna w miarę możliwości być zwrócona w kierunku nadajnika.

Wskazówka: Odbiornik i nadajnik posiadają zasięg wynoszący ok. 10,00 m. Zasięg zależy od tego, jak mocno tłumione są sygnały radiowe między nadajnikiem a odbiornikiem.

Wskazówka: Ze względów bezpieczeństwa należy nadajnik używać jedynie w zasięgu wzroku systemu przyszniców. W przeciwnym wypadku można włączyć nieopatrnie wodę.

| Material | Tłumienie |
|---|------------|
| Drewno, gips, szkło (niepowleczone, bez metalu) | 0 - 10 % |
| Cegła, płyty wiórowe | 5 - 35 % |
| Beton z uzbrojeniem ze żelaznym | 10 - 90 % |
| Metal, laminat aluminiowy | 90 - 100 % |

Wtyczka kodująca:

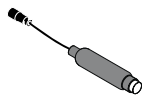

(Raindance Rainfall 28411000 / Raindance Rainmaker 28403000)

Wtyczkę kodującą należy podłączyć do wersji bez światła.

Gdy przy wersjach bez światła aktywowany jest tryb obsługi, wówczas dioda świecąca wtyczki kodującej pokazuje optyczne potwierdzenia od-

bioru.

Wtyczka kodująca musi być zawsze dostępna.

**Sterowanie oświetleniem:
27189000**

(Nie jest częścią dostawy)

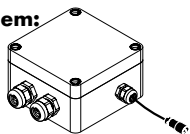

(iControl mobile 15944000)

Sterownik świateł należy podłączyć do wersji z zewnętrznym źródłem światła. Sterownik świateł musi być zawsze dostępny.

iControl mobile je elektronicky řízený blok magnetických ventilů, který obsahuje připojení na mísení vody a je nutné ho propojit se 3 spotřebiči. Tyto spotřebiče aktivujete jednotlivě, dva nebo všechny tři současně.

iControl mobile je třeba nainstalovat pod omítku spolu s termostatem Highflow (č. výr.: 15715000 + 01800180) a s dodanou ochrannou trubkou.

Tato speciální ochranná trubka spojuje blok magnetických ventilů s přijímačem!

Od strany 136 jsou zobrazené různé příklady připojení, což zaručuje bezchybnou montáž a funkci.

Normy a směrnice:

Použití výrobku je zajištěno prostřednictvím následujících směrnic:

- EN 15200
- EN 60335-2-105



Bezpečnostní pokyny:

- Produkt smí být používán pouze ke koupání a za účelem tělesné hygieny.
- Děti nesmí používat sprchový systém bez dozoru.
- Děti a dospělí osoby s tělesným, duševním a / nebo smyslovým postižením nesmí sprchový systém používat bez dozoru. Osoby pod vlivem alkoholu nebo drog nesmí sprchový systém používat.
- Je nutné zabránit kontaktu vodních paprsků sprchy s měkkými částmi těla (např. očima). Je nutné dodržovat dostatečný odstup mezi sprchou a tělem.
- Je nutné vyrovnat velké rozdíly tlaku mezi přípoji studené a teplé vody.
- Výrobek není určen k použití ve spojení s parní lázní!



Elektrické připojení:

- Instalační práce a přezkoušení musí být provedeno autorizovaným elektrotechnickým odborníkem za zohlednění směrnic VDE 0100, část 701 a IEC 60364-7-701.
- Pro elektrické zapojení je potřeba pouze jedna zásuvka. Napájení probíhá přes externí transformátor.
- Lehce vznětlivé materiály se nesmí nikdy dostat do bezprostřední blízkosti.
- Okolní teplota nesmí být vyšší než 50 °C.
- Celkové napájení probíhá přes napojení na střídavý proud 230V/N/PE/50Hz.
- Přívod musí být chráněn proudovým chráničem pro chybový proud (RCD/ FI) s mírným rozdílovým proudem ≤ 30 mA.
- Je-li potřeba vyrovnání napětí, musí být zajištěno stavitelem.
- Při elektroinstalaci musíte dodržet příslušné předpisy VDE a místní předpisy energetických podniků, vždy v platném znění.
- Musí být zajištěno, aby bylo možné výrobek odpojit od sítě. Buď volně přístupnou zástrčkou nebo vícepólovým vypínačem podle EN 60335-1 odst. 24.3.



Pokyny k montáži:

- Pozor! Armatura se musí montovat, proplachovat a testovat podle platných norem. (Instalace podle normy EN 1717) Viz montážní návod::
Raindance Rainfall 28411000
Raindance Rainmaker 28403000 / 28404000 / 28417000 / 28418000
- Veškeré práce se smí provádět pouze v beznapěťovém stavu.
- Hlavní těleso 15941180 lze namontovat pouze vertikálně (ve svislé poloze)! Montáž s regulačním kroužkem (A) je možná jen v přední a střední oblasti!
- Všechny komponenty musí zůstat přístupné.

Hrubá montáž:

- přístroj „iBox iControl mobile“ musí být namontován nad přístrojem „iBox High Flow“.
- Smíchaná voda proudí z výstupu přístroje „iBox High Flow“ do vstupu přístroje „iBox iControl mobile“.

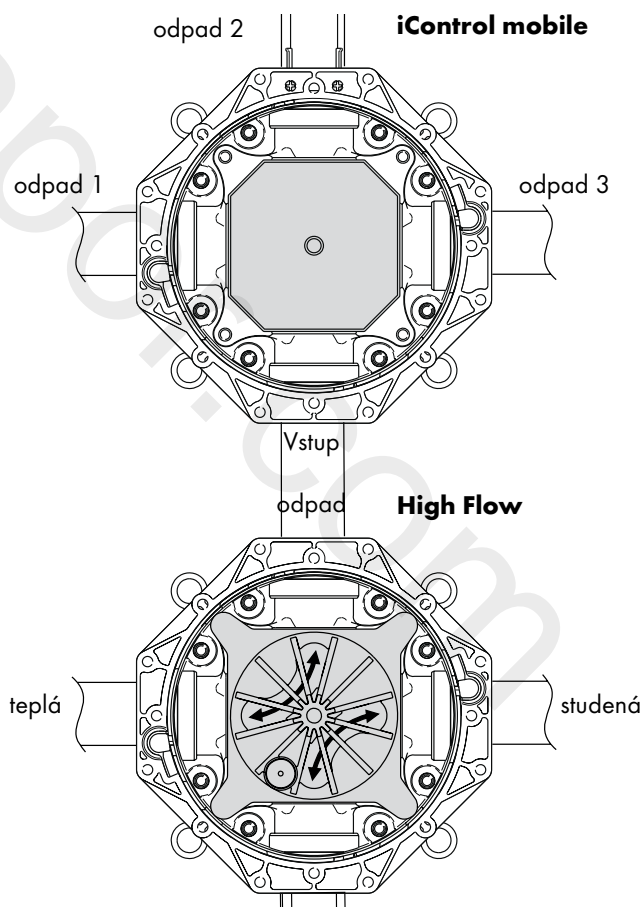

- Hloubka zabudování _1e mm až _1f mm.
- Základní těleso může být namontováno v souladu s podmínkami na stavbě, příklady montáže viz strana _1l a _1m.

Montáž viz strana 133 + 138

Montážní tip:

- Aby bylo možno zatočit přípojovací tvarovky do iBoxu, upněte iBox pomocí části trubky do svěráku.

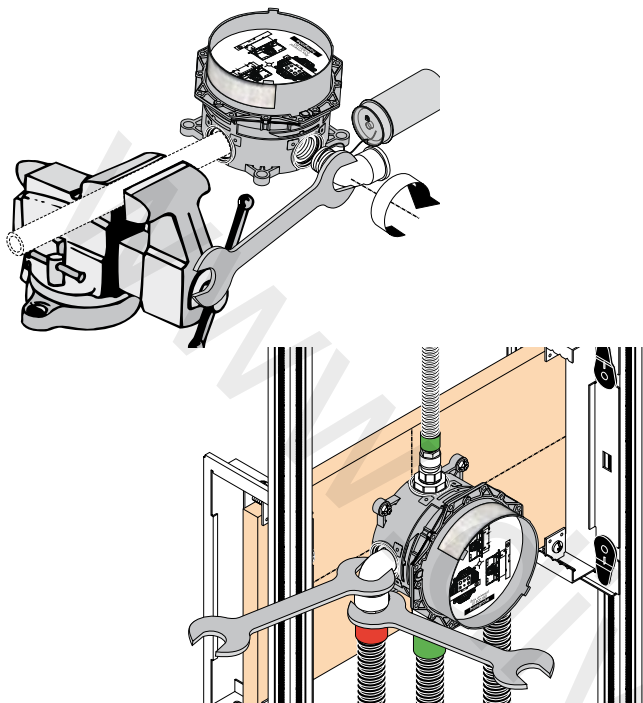

Symbol (viz strana 40)



Příslušenství: (viz strana 40)



Rozměry: (viz strana 118)



Příklady montáže základní souprava: (viz strana 121)



Příklady montáže Raindance Rainfall: (viz strana 125)



Příklady montáže Raindance Rainmaker: (viz strana 129)

Náhradní díly (viz strana 145)

Technické údaje:

| | |
|--------------------------------|---------------|
| Provozní tlak:: | max. 1 MPa |
| Doporučený provozní tlak: | 0,1 - 0,5 MPa |
| Zkušební tlak:: | 1,6 MPa |
| (1 MPa = 10 bar = 147 PSI) | |
| Teplota horké vody:: | max. 80° C |
| Doporučená teplota horké vody: | 65° C |
| Rozteč připojení: | G 3/4 |
| Připoje Vstup: | Záměsová voda |
| Volný průtok při 0,3 MPa | |
| 1 Spotřebič: | 35 l/min |
| 2 Spotřebič: | 45 l/min |

Česky Symbolem



Připojení vody DN 20 Teplá voda



transformátor

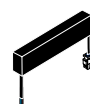

transformátor Rainmaker



Připojení vody DN 20 Studená voda



Přijímač

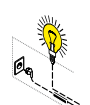

Ze strany stavby předinstalovaná 12 V přípojka pro světlo (max. 80 W)



Vodu zapojit



Kódovaný konektor



Vyrovnění potenciálů



Vodu odpojit



230V



Od • je zaručená funkce



12V



Silikon (bez kyseliny octové!)



> 50 l/min

Odtokový výkon musí být vyšší než 50 l/min.



Ochranná trubka



Odtok

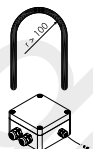

Řízení osvětlení 27189000 (není součástí dodávky)

Raindrain



Střed sprchové vany



Světelné relé Rainmaker

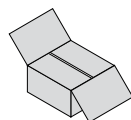

Příslušenství

Transformátor:

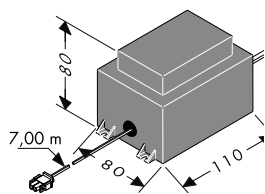

Výkon externího transformátoru obnáší 50 VA. Transformátor musíte instalovat v suchém pásmu (ochranná zóna 3). Transformátor lze společně s přijímačem zabudovat do plastického pouzdra za zohlednění směrnic EN/IEC 60335-1. (rozměry cca 250 x 160 x 92 mm, není v rozsahu dodávky.) Kabel obsažený v dodávce umožňuje instalaci transformátoru až do vzdálenosti 7 m od přijímače. K tomu je nutné si připravit prázdnou ochrannou trubku EN35 (není v rozsahu dodávky). Ochranná trubka musí být alespoň každých 500 mm připevněna a poloměr ohybu musí být větší než 100 mm.

Sekundární, cca 7 m dlouhé vedení transformátoru se nesmí zkracovat. Nevyužitou část vedení je třeba

umístit do blízkosti bezpečnostního transformátoru. Poškozené přívodní vedení se nesmí nahrazovat. Transformátor poté nelze dále provozovat. Poškozené přívodní vedení se nesmí nahrazovat. Při vadném připojovacím síťovém vedení musí být vedení včetně trafa vyměněno odborníkem v oblasti elektrotechniky.

Světelné relé:

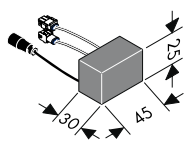

(pouze u variant s integrovaným světlem)
Světelné relé smí být zatíženo maximálně 12 V AC / 80 W.
Provoz na síti 230 V není přípustný.

Montáž viz strana 133 + 138

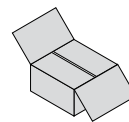

Přívodní vedení Modul elektromagnetického ventilu /

Přívodní vedení Světlo:

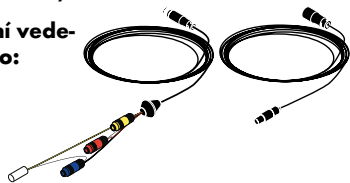

7,50 m dlouhé vedení modulu elektromagnetického ventilu jako i 10,00 m dlouhé světelné vedení se nesmí zkracovat. Nevyužitou část vedení je třeba umístit do blízkosti přijímače.

Vedení modulu elektromagnetického ventilu a světelné vedení lze pokládat pouze v ochranné trubce obsažené v dodávce (EN 20). Ochranná trubka musí být alespoň každých 500 mm připevněna a poloměr ohybu musí být větší než 100 mm.

Pozor: V ochranných trubkách pro vedení modulu elektromagnetického ventilu a světelného vedení nesmí být uložena žádná elektrická vedení, která vedou napětí vyšší než 12 V.

Přijímač:

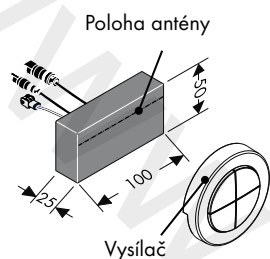

Přijímač by měl být přednostně namontován ve stejné místnosti jako zařízení sprchy.

Jestliže to není možné, může být přijímač namontován také v místnosti, která sousedí s místností se zařízením sprchy.

Přijímač nelze montovat do kovového pouzdra, protože by docházelo ke stínění rádiových signálů vysílače. Dále je třeba dbát na to, aby se v blízkosti místa montáže přijímače nacházelo co možná nejméně kovových částí způsobujících stínění.

Pro optimální příjem rádiových signálů je třeba anténu přijímače nasměrovat co možná nejvíce na vysílač.

Upozornění: Přijímač a vysílač mají dosah cca 10m. Dosah je závislý na síle tlumení rádiového signálu mezi vysílačem a přijímačem.

Upozornění: Z bezpečnostních důvodů použijte vysílač pouze v dosahu viditelnosti sprchového systému. Jinak by mohla být omylem zapnuta voda.

| Materiál | Tlumení |
|---|------------|
| Dřevo, sádra, sklo (bez povrchové úpravy, bez kovů) | 0 - 10 % |
| Cihly, lisované dřevotřískové desky | 5 - 35 % |
| Beton vyztužený železem | 10 - 90 % |
| Kovy, hliníkové opláštění | 90 - 100 % |

Kódovaný konektor:

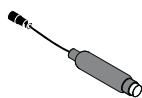

(Raindance Rainfall 28411000 / Raindance Rainmaker 28403000)

Kódovaný konektor musí být připojen u variant bez světla.

Když je režim údržby u variant bez světla aktivován, zobrazuje LED dioda kódovaného konektoru optická zpětná hlášení.

Kódovaný konektor musí být vždy přístupný.

Řízení osvětlení:

27189000

(není součástí dodávky)

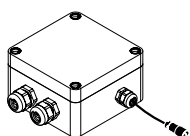

(iControl mobile 15944000)

Ovládání osvětlení musí být u variant s externím světelným zdrojem připojeno.

Ovládání osvětlení musí být vždy přístupné.

Slovensky

Technické informácie

iControl mobile je elektronicky riadený blok magnetických ventilov, ktorý obsahuje pripojenie na miešanie vody a je nutné ho pripojiť s 3 spotrebičmi. Tieto spotrebiče aktivujte jednotlivo, dva alebo všetky tri súčasne.

iControl mobile je potrebné nainštalovať pod omietku spolu s termostatom Highflow (č. výr.: 15715000 + 01800180) a s dodanou ochrannou trúbkou.

Táto špeciálna ochranná trúbka spája blok magnetických ventilov s prijímačom!

Od strany 136 sú zobrazené rôzne príklady pripojenia, čo zaručuje bezchybnú montáž a funkciu.

Normy a smernice:

Použitie výrobku je zaručené nasledovnými smernicami::

- EN 15200
- EN 60335-2-105



Bezpečnostné pokyny:

- Produkt sa smie používať len na kúpanie a telesnú hygienu.
- Deti nesmú používať sprchovací systém bez dozoru.
- Sprchovací systém nesmú bez dozoru používať deti, ako aj dospelé osoby s telesným, duševným a/alebo zmyslovým postihnutím. Sprchovací systém nesmú používať ani osoby, ktoré sú pod vplyvom alkoholu alebo drog.
- Vyhýbajte sa kontaktu vodného lúča sprchy s citlivými miestami tela (napr. oči). Dodržiavajte dostatočnú vzdialenosť medzi sprchou a telom.
- Veľké rozdiely v tlaku medzi prípojkami studenej a teplej vody musia byť vyrovnané.
- Výrobok nie je vhodný na použitie v spojení s parným kúpeľom!



Elektrické pripojenie:

- Inštalčné a skúšobné práce musí vykonávať len autorizovaný elektrikár pri zohľadnení noriem VDE 0100, časť 701 a IEC 60364-7-701.
- Pre elektrické pripojenie je potrebná iba jedna elektrická zásuvka. Zásobovanie elektrickým prúdom je zaistené pomocou externého transformátora.
- V bezprostrednej blízkosti sa nesmú nachádzať žiadne ľahko horľavé materiály.
- Okolité teplota nesmie byť vyššia ako 50 °C.
- Celkové zásobovanie elektrickým prúdom prebieha prostredníctvom pripojenia striedavého prúdu 230 V/N/PE/50 Hz
- Prívod musí byť chránený prúdovým chráničom (RCD/FI) pre chybový prúd s merným rozdielovým prúdom ≤ 30 mA.
- Ak je potrebné vyrovnať napätie, musí to vykonať stavebná firma.
- Pri elektroinštalácii je nutné dodržiavať príslušné predpisy VDE, krajiny a EVU v príslušnom platnom vydaní.
- Je nutné zabezpečiť, aby sa výrobok dal odpojiť od siete. Buď voľne prístupnou zástrčkou alebo viacpólovým vypínačom podľa smernice EN 60335-1 odstavec 24.3.



Pokyny pre montáž:

- Pozor! Armatúra sa musí montovať, preplachovať a testovať podľa platných noriem. (Inštalácia podľa DIN 1717) Pozrite si návod na montáž::
Raindance Rainfall 28411000
Raindance Rainmaker 28403000 / 28404000 / 28417000 / 28418000
- Všetky práce sa smú vykonávať len vtedy, keď je prístroj odpojený od elektrického napätia.
- Základné teleso 15941180 je možné zabudovať len zvislo! Montáž s regulačným krúžkom (A) je možná len v prednej a strednej oblasti!
- Všetky komponenty musia zostať prístupné.

Hrubá montáž:

- „iBox iControl mobile“ musí byť zabudovaný nad „iBox High Flow“.
- Zmiešaná voda tečie z výstupu „iBox High Flow“ a preteká do vstupu „iControl mobile“.

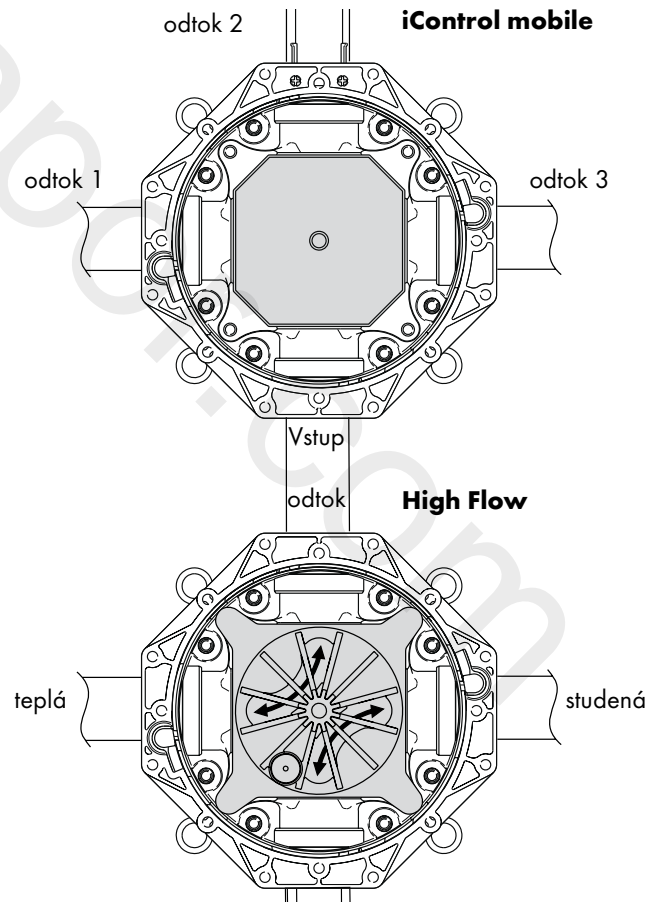

- Montážna hĺbka: _1e mm až _1f mm.
- Základné teleso je montované podľa podmienok na stavbe podľa príkladov inštalácie vii strana _11 a _1m.

Montáž vid' strana 133 + 138

Montážny tip:

- Aby sa dali pripojovacie kusy dobre zatočiť, upne sa iBox pomocou trubkovej tvarovky do zveráku.

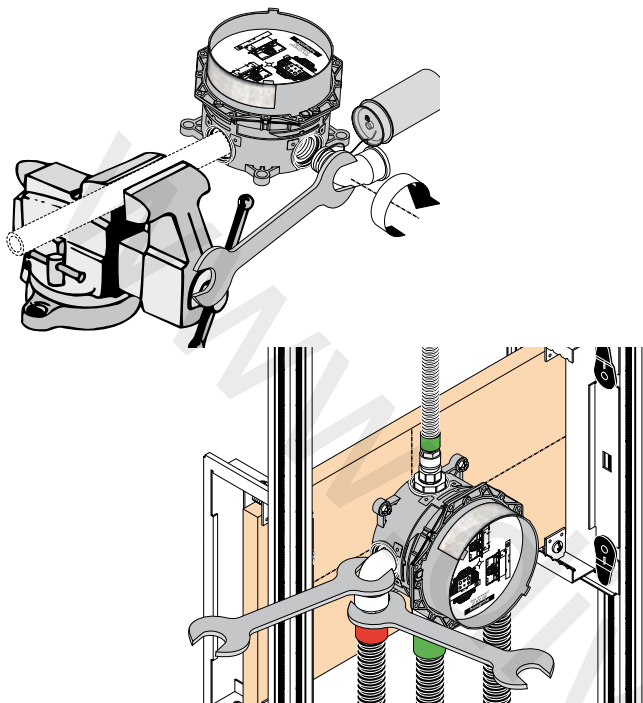

Symboly (vid' strana 44)



Príslušenstvo: (vid' strana 44)



Rozmery: (vid' strana 118)



Príklady montáže základná súprava: (vid' strana 121)



Príklady montáže Raindance Rainfall: (vid' strana 125)



Príklady montáže Raindance Rainmaker: (vid' strana 129)

Náhradné diely (vid' strana 145)

Technické údaje:

| | |
|---------------------------------|----------------------------|
| Prevádzkový tlak:: | max. 1 MPa |
| Doporučený prevádzkový tlak: | 0,1 - 0,5 MPa |
| Skúšobný tlak:: | 1,6 MPa |
| (1 MPa = 10 bar = 147 PSI) | |
| Teplota teplej vody:: | max. 80° C |
| Doporučená teplota teplej vody: | 65° C |
| Pripájacie rozmery: | G 3/4 |
| Prípoje Vstup: | Dávkovaná voda do miešačky |
| Volný prietok pri 0,3 MPa | |
| 1 Spotrebič: | 35 l/min |
| 2 Spotrebič: | 45 l/min |

Slovensky Symbols



Pripojenie vody DN 20 Teplá voda



transformátor

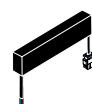

transformátor Rainmaker



Pripojenie vody DN 20 Studená voda



Prijímač

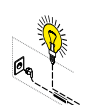

Vopred nainštalovaná 12 V prípojka pre svetidlo (max. 80 W) zo strany stavby



Zapojíť vodu



Kódovaný konektor



Vyrovnanie potenciálov



Odpojiť vodu



230V



Od • je zaručená funkcia.



12V



Silikon (bez kyseliny octovej!)



> 50 l/min

Výkon odtoku musí byť vyšší ako 50 l/min.



Ochranná rúra EN20



Odtok



Riadenie osvetlenia 27189000 (nie je súčasťou dodávky)

Raindrain



Stred sprchovej vane



Svetelné relé Rainmaker

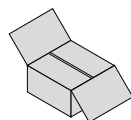

Príslušenstvo

Transformátor:

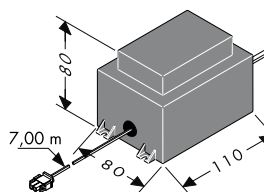

Výkon externého transformátora je 50 VA. Transformátor sa musí nainštalovať v suchom priestore (zóna ochrany 3). Transformátor môžete spolu s prijímačom zabudovať do plastového puzdra pri zohľadnení normy EN/IEC 60335-1. (rozmery cca 250 x 160 x 92 mm, nie je súčasťou dodávky.) Spoludodaný kábel umožňuje inštaláciu transformátora vo vzdialenosti až 7,00 m od prijímača. K tomu musíte pripraviť prázdnu ochrannú trubku EN35 (nie je súčasťou dodávky). Ochranná trubka musí byť upevnená minimálne každých 500 mm a polomer ohnutia musí byť väčší ako 100 mm. Približne 7,00 m dlhé sekundárne vedenie transformátora nesmiete skracovať. Nepotrebnú dĺžku vedenia by ste mali uložiť v blízkosti

bezpečnostného transformátora. Poškodené pripojovacie vedenie nesmiete vymieňať. Transformátor potom nemôžete ďalej prevádzkovať. Poškodené pripojovacie vedenie nesmiete vymieňať. Pri defektom pripojovacom sieťovom vedení musí byť vedenie vrátane traťového vedenia vymenené odborníkom v oblasti elektrotechniky.

Svetelné relé:

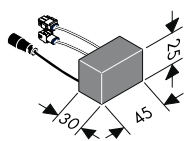

(len pri variantoch s integrovaným svetidlom)
Svetelné relé môžete zaťažiť maximálne 12 V AC/80 W.
Prevádzka v 230 V sieti nie je prípustná.

Montáž vid' strana 133 + 138

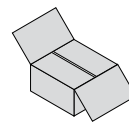

Pripojovacie vedenie Magnetický ventilový blok / Pripojovacie vedenie Svetlo:

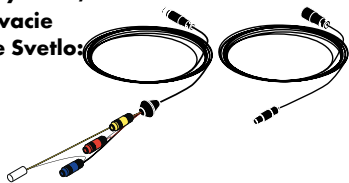

7,50 m dlhé vedenie magnetického ventilového bloku, ako aj 10,00 m dlhé svetelné vedenie, nesmiete skracovať. Nepotrebnú dĺžku vedenia by ste mali uložiť v blízkosti prijímača.

Vedenie magnetického ventilového bloku a svetelné vedenie sa smie uložiť len do spoludodanej ochrannej trubky (EN 20).

Ochranná trubka musí byť upevnená minimálne každých 500 mm a polomer ohnutia musí byť väčší ako 100 mm.

Pozor: Do ochranných trubiek pre vedenie magnetického ventilového bloku a svetelné vedenie sa nesmú ukladať žiadne elektrické vedenia, ktoré vedú napätie väčšie ako 12 V.

Prijímač:

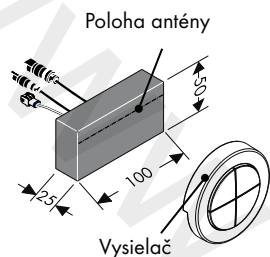

Prijímač by sa prednostne mal namontovať do rovnakej miestnosti ako sprchovacie zariadenie.

Ak to nie je možné, môže sa prijímač namontovať aj do miestnosti, ktorá susedí s miestnosťou so sprchovacím zariadením.

Prijímač sa nesmie montovať do kovového puzdra, pretože by sa odčienili rádiové signály vysielateľa. Ďalej treba dbať na to, aby sa v blízkosti miesta osadenia prijímača nachádzalo čo najmenej tieniacich kovových častí.

Pre optimálne rozpoznanie rádiových signálov by mala byť anténa prijímača naklonená k vysielateľu.

Upozornenie: Prijímač a vysielateľ majú dosah cca 10,00 m. Dosah závisí od toho, ako silno sú utlmené rádiové signály medzi vysielateľom a prijímačom.

Upozornenie: Z bezpečnostných dôvodov používajte vysielateľ len v okruhu viditeľnosti sprchovacieho systému. V opačnom prípade môže dôjsť k neúmyselnému spusteniu vody.

| Materiál | Utlmenie |
|--|------------|
| Drevo, sadra, sklo (bez povrchovej úpravy, bez kovových častí) | 0 - 10 % |
| Tehla, lisované drevotriekové dosky | 5 - 35 % |
| Betón s armovaním zo železa | 10 - 90 % |
| Kov, hliníkové opláštenie | 90 - 100 % |

Kódovaný konektor:

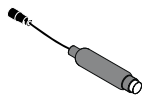

(Raindance Rainfall 28411000 / Raindance Rainmaker 28403000)

Kódovaný konektor musí byť pripojený u variant bez svetla.

Keď je aktivovaný servisný režim u variant bez svetla, zobrazuje svetelná dióda kódovaného konektora optické spätné hlásenia.

Kódovaný konektor musí byť vždy prístupný.

Riadenie osvetlenia:

27189000

(nie je súčasťou dodávky)

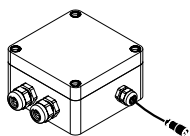

(iControl mobile 15944000)

Ovládanie osvetlenia musí byť u variantov s externým svetelným zdrojom pripojené. Ovládanie osvetlenia musí byť vždy prístupné.

iControl mobile 涉及一个电子控制的电磁阀组，该阀组拥有一个混合水接口，应与三个消耗器连接。这些消耗器可以单独、两个一组或三个同时起动。

iControl mobile 应与Highflow 隐蔽式恒温器（产品号：5715000 + 01800180）安装在一起，并与随货提供的空管子连接起来。专用的空管子将电磁阀组与接收器连接在一起。

自136页起可以看到不同的安装方式和连接示例，以确保正确安装并能正常运行。

标准和准则:

本产品的功能通过下列准则得到保障:

- EN 15200
- EN 60335-2-105



安全技巧:

- 淋浴系统只允许作为洗浴、卫生和洁身之用。
- 若无人照看，儿童不得使用本淋浴系统。
- 不得让儿童和肢体、精神和/或意识有障碍的成人在不受监管的情况下使用淋浴系统。受酒精或毒品影响的人员不得使用淋浴系统。
- 必须避免让身体敏感部位（如眼睛）接触到莲蓬头喷水。必须保持莲蓬头与人头之间有足够的距离。
- 冷热水管间过大的压力差必须予以平衡。
- 本产品并非设计来与蒸气浴连接使用！

电气连接:

- 安装和检查工作由有资质的电气专业人员按照德国电气工程协会VDE 0100标准中第701项和国际电工委员会IEC 60364-7-701标准执行。
- 电线接口只需一个插孔。电源通过一个外接变压器提供。
- 在直接接触的地点附近不能存有易燃材料。
- 环境温度不得超过50 °C。
- 总电源供应通过一个230V/N/PE/50HZ的交流电源接口实现。
- 保险装置必须是额定电流 ≤ 30 mA的故障电流保护装置。
- 如果必须有电位抵消，那么，这可以当场完成。
- 在进行电力安装的过程中，遵守有效的德国电工规范以及本国的电力危险防护规定。
- 必须确保本产品可以从电源上断开。根据EN 60335-1 Abs. 24.3 的规定，要么通过一个独立的附加插头，要么通过一个全极开关。



安装提示:

- 注意！必须按照现行的规定安装，冲洗和测试产品。（按照EN 1717进行安装）参见安装说明：：Raindance Rainfall 28411000 Raindance Rainmaker 28403000 / 28404000 / 28417000 / 28418000
- 所有的工作只能在没有电压的状况下进行。
- 基底15941180必须垂直装入。只有前面和中间区域才能安装调整环！
- 所有组件必须保持可供使用。

粗安装:

- “iBox iControl mobile”必须安装在“iBox High Flow”上方。
- 混合水流出出口“iBox High Flow”和流入口“iBox iControl mobile”。

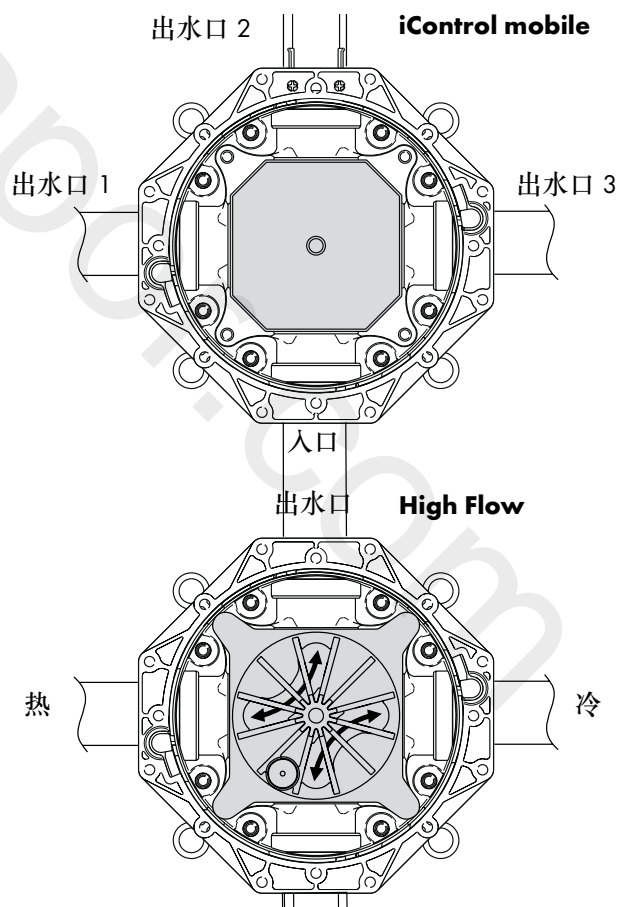

- 安装深度: _1em至_1fmm。
- 根据构造的实际情况安装基底，安装范例参见第_11页和第_1m页。

安装 参见第页 133 + 138

安装提示:

- iBox通过管件在台虎钳内处理, 这样可以旋入连接件。

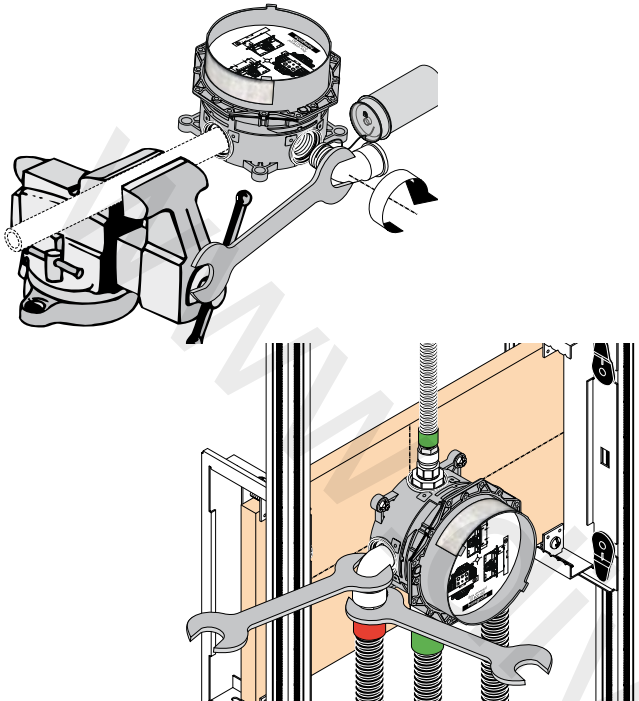

标志 (参见第页 48)



附件: (参见第页 48)



大小: (参见第页 118)



安装示意 基础套件: (参见第页 121)



安装示意 **Raindance Rainfall:** (参见第页 125)



安装示意 **Raindance Rainmaker:** (参见第页 129)

备件 (参见第页 145)

技术参数:

| | |
|----------------------------|---------------|
| 工作压力: : | 最大 1 MPa |
| 推荐工作压力: | 0,1 - 0,5 MPa |
| 测试压强: : | 1,6 MPa |
| (1 MPa = 10 bar = 147 PSI) | |
| 热水温度: : | 最大 80° C |
| 推荐热水温度: | 65° C |
| 中心距离: | G 3/4 |
| 连接管线 入口: | 混合水 |
| 0,3 MPa时的流速: | |
| 1 用户: | 35 升/分钟 |
| 2 用户: | 45 升/分钟 |

中文标志



水连接 DN 20 热水

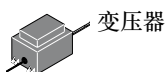

变压器

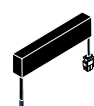

变压器 Rainmaker



水连接 DN 20 冷水

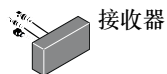

接收器



现场预装 12 V 照明接口 (最大 80 W)



调节水



编码销



电位均衡



关闭水流



230V



从开始, 正常功能得以保证。



12V



硅胶 (不含醋酸)



排水功率必须大于 50 l/min。

> 50 l/min

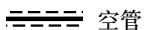

空管

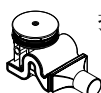

排水口

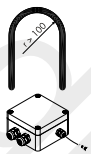

光控系统 27189000 (不包括!)

Raindrain



中心淋浴盆



光继电器 Rainmaker

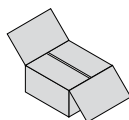

附件

变压器:

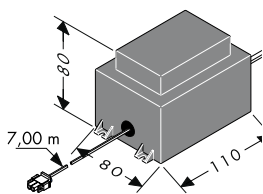

外接变压器的功率是50VA 必须在干燥的区域内 (保护区域3) 安装变压器。变压器可以和一个接受器一起按照EN/IEC 60335-1标准装入一个塑料外壳里。(尺寸250 x 160 x 92 mm, 不属于提供范围, 即包装里不附带, 需另外购买。) 附带的电线长度可以满足变压器与接收器之间7米远的安装距离。为此必须准备一个EN35空管 (不属于提供范围, 即包装里不附带, 需另外购买)。这个空管必须确定至少是500毫米, 其弯曲半径必须大于100毫米。

变压器的大概7米长的二级管不能再缩短了。不需要的电线长度应放置到安全变压器旁边。受损的电线不允许被替换。那么, 变压器不能再使用。

受损的电线不允许被替换。当电源连接线损坏时必须由电工对电源线包括变压器进行更换。

光继电器:

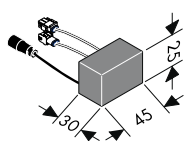

(仅适用于集成光模式)
该光继电器可以负荷12伏交流电/80瓦。
不能在230伏的电网上使用。

安装 参见第页 133 + 138

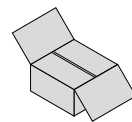

连接线 电磁阀组 /
连接线 灯 (或者光):

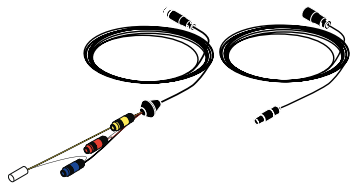

电磁阀导线不能短于7.5米, 照明用电源线不可短于10米。不需要的电线长度应放置到接收器附近
电磁阀导线和照明用电源线只能放置在供给的空管(EN20)中。
这个空管必须确定至少是500毫米, 其弯曲半径必须大于100毫米。

注意: 放置电磁阀导线和照明用电源线的空管中不能放置电线, 电线会产生高于12伏的电压。

接收器:

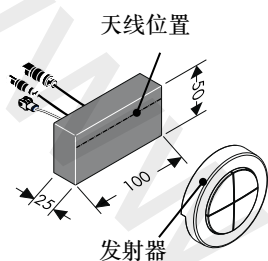

接收器应该尽量与淋浴装置安装在同一个房间。
如果不能在同一个房间, 也可安装在淋浴接收器旁边的房间。
接收器不能装在金属外壳里面, 因为这样发射器发出的无线信号会被屏蔽。另外, 还必须注意, 接收器旁边尽量少放置有屏蔽效果的金属物件。
为了最好地识别无线信号, 请尽可能把接收器的天线朝向发射器。

指示说明: 发射器和接收器之间的有效距离约10米。
有效距离取决于发射器和接收器之间的无线信号的阻尼(被削弱的)强度。

指示说明: 基于安全因素考虑, 发射器仅在淋浴系统可见范围内使用。否则, 它会不经意地打开水。

| 材料 | 阻尼 |
|--------------------------|------------|
| 木材、石膏、玻璃 (未被包覆, 没有金属) | 0 - 10 % |
| 砖、压制硬纸板 | 5 - 35 % |
| 钢筋混凝土 | 10 - 90 % |
| 金属、铝合金 | 90 - 100 % |

编码销:

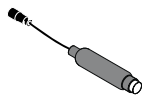

(Raindance Rainfall 28411000 /
Raindance Rainmaker 28403000)
在改变(编码)时, 编码销必须在没有光线的时候接上。
如果服务模块在在没有光线的情况下改变(编码)时被激活, 这表示编码销的发光二极管的光学回馈。

编码插头必须随时可用。

光控系统:

27189000
(不在供货范围内)

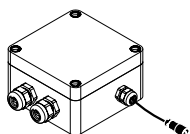

(iControl mobile 15944000)
照明控制系统必须在外部光源改变时接通。
照明控制系统必须随时可供使用。

iControl mobile представляет собой блок электромагнитного клапана с электронным управлением, который оснащен подводом воды для смесителя и должен быть соединен с 3 потребителями. Эти потребители должны быть включены по отдельности, по два или одновременно

iControl mobile должен устанавливаться вместе со скрытой проводкой термостата Highflow (артикул: 15715000 + 01800180) и подсоединяться с входящей в комплект пустотелой трубой.

На стр. 137 представлены различные способы монтажа и примеры подключения, которые обеспечат правильность монтажа и функционирования.

Эта специальная пустотелая труба соединяет блок электромагнитного клапана с приемником!

Нормы и директивы:

Применение изделия регулируется следующими директивами:

- EN 15200
- EN 60335-2-105



Указания по технике безопасности:

- Изделие разрешается использовать только в гигиенических целях: для принятия ванны и личной гигиены.
- Дети должны пользоваться душевой системой только под присмотром взрослых.
- Дети, а также взрослые с физическими, умственными и/или сенсорными недостатками должны пользоваться душевой системой только под присмотром. Запрещается пользоваться душевой системой в состоянии алкогольного или наркотического опьянения.
- Не допускайте попадания струи воды из разбрызгивателя на чувствительные части тела (например, на глаза). Разбрызгиватель следует устанавливать на достаточном расстоянии от тела.
- донного клапа. Перед установкой смесителя необходимо регулировочными кранами выровнять давление холодной и горячей воды при помощи вентилей регулирующих подачу воды в квартиру.
- Изделие не предназначено для использования в паровой бане!



Электроподключение:

- Установочные и проверочные работы проводятся специалистами-электриками, имеющими допуск к работе, с соблюдением VDE 0100, часть 701, и IEC 60364-7-701.
- Для электрического подключения требуется только одна штепсельная розетка. Электроснабжение организуется через внешний трансформатор.
- В непосредственной близости не разрешается нахождение легковоспламеняющихся материалов.
- Температура окружающей среды должна быть не более 50 °С.
- Общее электроснабжение организуется подключением к сети переменного тока 230 В и 50 Гц с нейтралью и защитным заземлением.
- Требуется организовать защиту с помощью устройства защитного отключения (выключателя дифференциального тока)
- с уставкой дифференциального тока ≤ 30 мА.
- Если требуется выравнивание потенциалов, то оно должно выполняться заказчиком.
- При электромонтаже следует соблюдать соответствующие предписания Союза немецких электротехников (VDE), государственные нормы и предписания Европейского объединения исследований несчастных случаев (EVU) в действующей редакции.
- Необходимо обеспечить возможность отключения изделия от сети электропитания. Для этой цели предусматривают либо свободно доступный штекер, либо выключатель, прерывающий ток на всех полюсах согласно EN 60335-1, раздел 24.3.



Указания по монтажу:

- **ВНИМАНИЕ!** Смеситель должен быть смонтирован по действующим нормам и в соответствии с настоящей инструкцией, проверен на герметичность и безупречность работы. (Установка, согласно EN 1717) См. инструкцию по монтажу::
Raindance Rainfall 28411000
Raindance Rainmaker 28403000 / 28404000 / 28417000 / 28418000
- Все работы разрешается выполнять только в обесточенном состоянии.
- Основная часть 15941180 может устанавливаться только вертикально! Монтаж с регулируемым кольцом (A) возможен только в передней и средней области!
- После установки убедитесь, что возможен доступ ко всем компонентам.

предварительный монтаж:

- iBox iControl mobile должен устанавливаться над iBox High Flow.
- Смешанная вода поступает от выхода iBox High Flow на вход iBox iControl mobile.

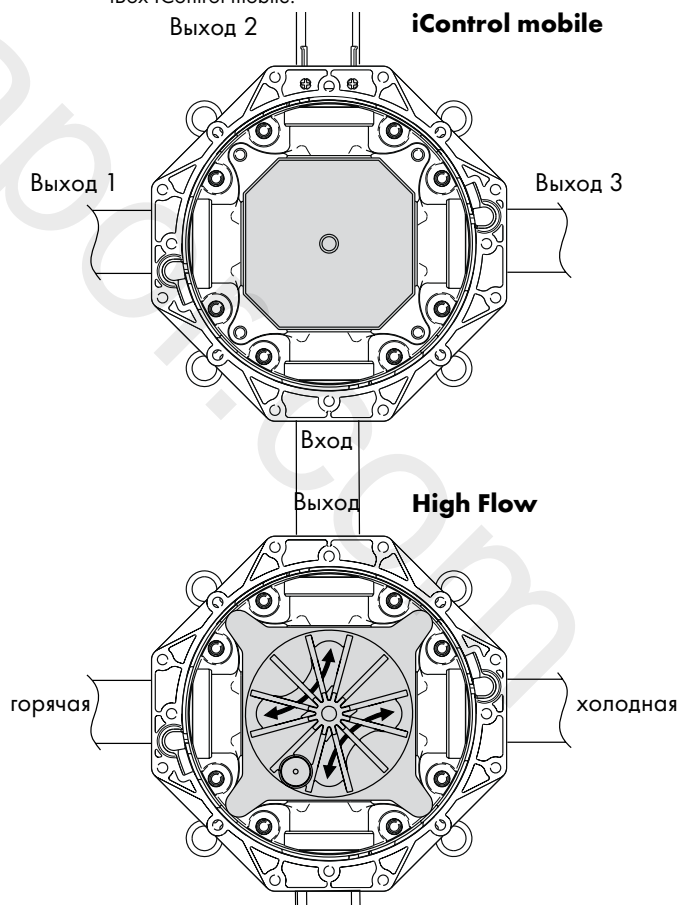

- Глубина установки от $_1e$ до $_1f$ мм.
- Корпус может монтироваться, согласно условиям строительства, примеры монтажа см. на стр. $_1l$ и $_1m$.

Монтаж см. стр. 133 + 139

Подсказка по монтажу:

- Для завинчивания фитингов закрепите iBox с помощью куска трубы в тисках.

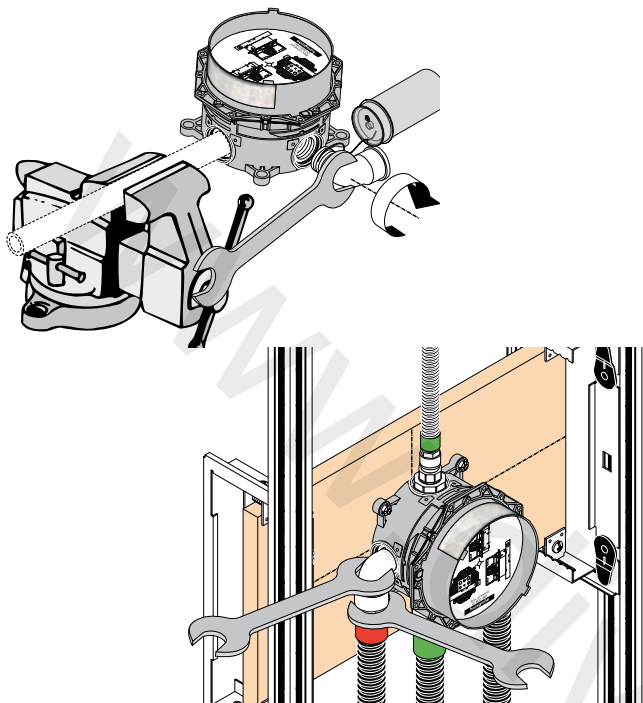

Символы (см. стр. 51)



Принадлежности: (см. стр. 51)



Размеры: (см. стр. 118)



Варианты установки Основной комплект:
(см. стр. 121)



Варианты установки Raindance Rainfall: (см. стр. 125)



Варианты установки Raindance Rainmaker:
(см. стр. 129)

Запасные части (см. стр. 145)

Технические данные:

| | |
|----------------------------------|-----------------|
| Рабочее давление:: | не более. 1 МПа |
| Рекомендуемое рабочее давление: | 0,1 - 0,5 МПа |
| Давление:: | 1,6 МПа |
| (1 МПа = 10 bar = 147 PSI) | |
| Температура горячей воды:: | не более. 80° С |
| Рекомендуемая темп. гор. воды: | 65° С |
| Размеры подключения: | G 3/4 |
| Подключение Вход: | Смешанная вода |
| Свободное истечение при 0,3 МПа: | |
| 1 Потребитель: | 35 л/мин |
| 2 Потребитель: | 45 л/мин |

Русский символы



Подключение воды DN 20 Теплая вода



трансформатор

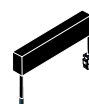

трансформатор Rainmaker



Подключение воды DN 20 Холодная вода



Приемник

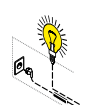

Существующая розетка 12 В для подсветки (макс. 80 Вт)



откройте воду



Кодированная штепсельная вилка



Выравнивание потенциалов



Закройте воду



230V



Гарантированное функционирование при показателях свыше •



12V



Силикон (не содержит уксусной кислоты!)



> 50 l/min

Слив должен иметь производительность более 50 л/мин.



Пустая труба



Слив

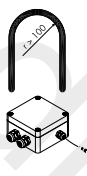

Управление светом 27189000 (не поставляется в комплекте!)

Raindrain



Середина душевой ванны



Реле освещения Rainmaker

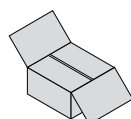

Принадлежности

Трансформатор:

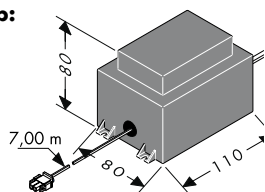

Мощность внешнего трансформатора составляет 50 ВА. Трансформатор должен устанавливаться в сухой области (защитная зона 3). Трансформатор может устанавливаться вместе с приемником в пластмассовый корпус с соблюдением EN/IEC 60335-1. (примерные габариты 250 x 160 x 92 мм, не входит в комплект.) Входящий в комплект кабель позволяет устанавливать трансформатор на расстоянии 7 м от приемника. Для этого требуется предусмотреть пустотелую трубу EN35 (не входит в комплект). Пустотелая труба должна закрепляться по меньшей мере на протяжении всех 500 мм, и радиус поворота должен быть больше 100 мм.

Линия вторичной цепи трансформатора дли-

ной примерно 7 м не может быть сокращена. Неиспользованную часть линии следует разместить поблизости от защитного трансформатора. Поврежденная соединительная линия заменяться не может. В этом случае эксплуатация трансформатора не допускается. Поврежденная соединительная линия заменяться не может. В случае неисправности сетевого подключения квалифицированный электрик должен заменить провод вместе с трансформатором.

Реле освещения:

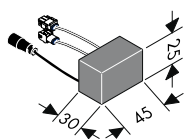

(только для исполнения со встроенной подсветкой)

Реле освещения при напряжении 12 В переменного тока может иметь максимальную нагрузку 80 Вт.

Подключение к сети 230 В недопустимо.

Монтаж см. стр. 133 + 139

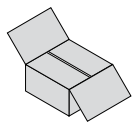

Соединительная линия Блок электромагнитного клапана / Соединительная линия Освещение:

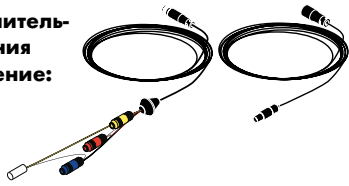

Линия длиной 7,50 м блока электромагнитного клапана, а также линия освещения длиной 10 м не могут быть сокращены. Неиспользованную часть линии следует разместить поблизости от приемника.

Линия блока электромагнитного клапана и линия освещения могут прокладываться только во входящей в комплект пустотелой трубе (EN 20).

Пустотелая труба должна закрепляться по меньшей мере на протяжении всех 500 мм, и радиус поворота должен быть больше 100 мм.

ВНИМАНИЕ: В пустотелых трубах для линии блока электромагнитного клапана и линии освещения запрещена прокладка электрических линий с напряжением выше 12 В.

Приемник:

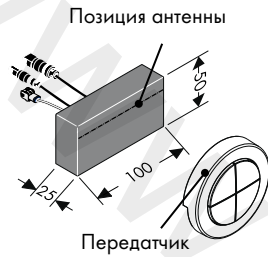

Приемник и душевое оборудование рекомендуется установить в одном помещении.

Если это невозможно, то приемник может также монтироваться в помещении, которое примыкает к помещению с установленным душевым оборудованием.

Приемник не может устанавливаться в металлическом корпусе, так как иначе радиосигналы передатчика экранируются. Кроме того, необходимо свести к минимуму число экранирующих металлических частей поблизости от места установки приемника.

Для оптимального распознавания радиосигналов антенна приемника должна быть обращена по мере возможности на передатчик.

Указание: Приемник и передатчик имеют дальность действия примерно 10 м. Дальность действия зависит от того, насколько сильно гасятся радиосигналы между передатчиком и приемником.

Указание: По соображениям безопасности используйте передатчик только в области видимости душевой системы. В противном случае возможно случайное включение воды.

| Материал | Гашение |
|---|------------|
| Дерево, гипс, стекло (непокрытые, без металла) | 0 - 10 % |
| Кирпич, древесно-стружечная плита | 5 - 35 % |
| Армированный железом бетон | 10 - 90 % |
| Металл, покрытый алюминием | 90 - 100 % |

Кодированная штепсельная вилка:



(Raindance Rainfall 28411000 / Raindance Rainmaker 28403000)

Кодированная штепсельная вилка должна присоединяться в вариантах без освещения.

Если в вариантах без освещения активирован режим обслуживания, то светодиод кодированной штепсельной вилки индицирует сигналы

обратной связи.

Кодирующий штекер должен быть всегда доступен.

**Управление светом:
27189000**

(не включено в объем поставки!)

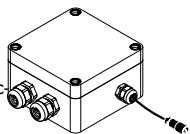

(iControl mobile 15944000)

Управление освещением должно отключаться в вариантах с внешним источником освещения.

Управление освещением должно быть всегда доступно.

Az iControl mobile esetén egy elektromosan vezérelt mágnes szelep blokkról van szó, amely kevert víz csatlakozóval rendelkezik, és 3 felhasználóhoz kell csatlakoztatni. Ezen felhasználók közül lehet egyet, kettőt vagy mind a hármat egyszerre aktiválni.

Az iControl mobil-t egy falsík alatti Highflow termosztáttal (cikkszám: 15715000 + 01800180) együtt kell beépíteni és a mellékelt üres csővel kell csatlakoztatni.

Ez a speciális üres cső köti össze a mágnes szelep blokkot a vevővel!

A 137. oldaltól különböző beépítési lehetőségek láthatók csatlakozási példákkal, hogy a hibamentes szerelés és működés biztosított legyen.

Szabványok és irányelvek:

A termék használatát a következő irányelvek biztosítják::

- EN 15200
- EN 60335-2-105



Biztonsági utasítások:

- A terméket csak fürdéshez, mosakodáshoz, és egészségügyi tisztálkodáshoz szabad használni.
- Gyermek felügyelet nélkül nem használhatják a zuhany rendszert.
- Gyermek, valamint testileg, szellemileg fogyatékos vagy érzékelésben korlátozott személyek nem használhatják felügyelet nélkül a zuhanyrendszert. Alkohol és kábítószer befolyása alatt álló személyek nem használhatják a zuhanyrendszert.
- Kerülni kell a zuhansugár érintkezését érzékeny testrészekkel (pl. szemek). Be kell tartani a megfelelő távolságot a zuhanyfej és a test között.
- A hidegvíz- és a melegvíz-csatlakozások közötti nagy nyomáskülönbséget kikell egyenlíteni!
- A terméket nem gőzfürdővel együttes használatra tervezték!



Elektromos csatlakozás:

- Az installációs és ellenőrző munkákat jóváhagyott elektromos szakembernek kell elvégezni, a VDE 0100 701. része és az IEC 60364-7-701, figyelembevétele mellett.
- Az elektromos csatlakozáshoz csupán egy dugaljra van szükség. Az áramellátás egy külső trafón keresztül történik.
- A közvetlen közelben nem lehetnek könnyen gyulladó anyagok.
- A környezeti hőmérséklet nem lehet magasabb 50 C°-nál.
- A teljes áramellátás egy 230V/N/PE/50Hz váltóáram csatlakozón keresztül történik.
- A biztosítást egy hibaáram-mentesítő (RCD/ FI) útján, egy 30 mA-nál kisebb hálózati váltóáram segítségével kell megvalósítani.
- Ha feszültség kiegyenlítésre van szükség, akkor ezt gyárilag kell elvégezni.
- Az elektromos szerelés közben a mindenkor érvényes keretek között be kell tartani a megfelelő VDE, országspecifikus, és EVU előírásokat.
- Biztosítani kell, hogy a terméket az áramhálózatról le lehessen választani. Vagy egy szabadon hozzáférhető dugós csatlakozó vagy egy EN 60335-1 24.3 bek.-nek megfelelő mindenpólusú kapcsoló által.



Szerelési utasítások:

- Figyelem! A csaptelepet az érvényben lévő előírásoknak megfelelően kell felszerelni, átöblíteni és ellenőrizni. (Szerelés EN 1717 szerint) Lásd a szerelési útmutatót::
Raindance Rainfall 28411000
Raindance Rainmaker 28403000 / 28404000 / 28417000 / 28418000
- Minden munkát csak feszültségmentes állapotban szabad végezni.
- A 15941180 sz. alaptestet csak függőlegesen lehet beépíteni! Felszerelés állítógyűrűvel (A) csak az első és a középső területen lehetséges!
- Minden komponensnek hozzáférhetőnek kell maradni.

Csőszerelés:

- Az „iBox iControl mobile“-t az „iBox High Flow“ fölé kell beépíteni.
- A kevert víz kifolyik a „iBox High Flow“ kimenetéből és befolyik az „iBox iControl mobile“ bemenetébe.

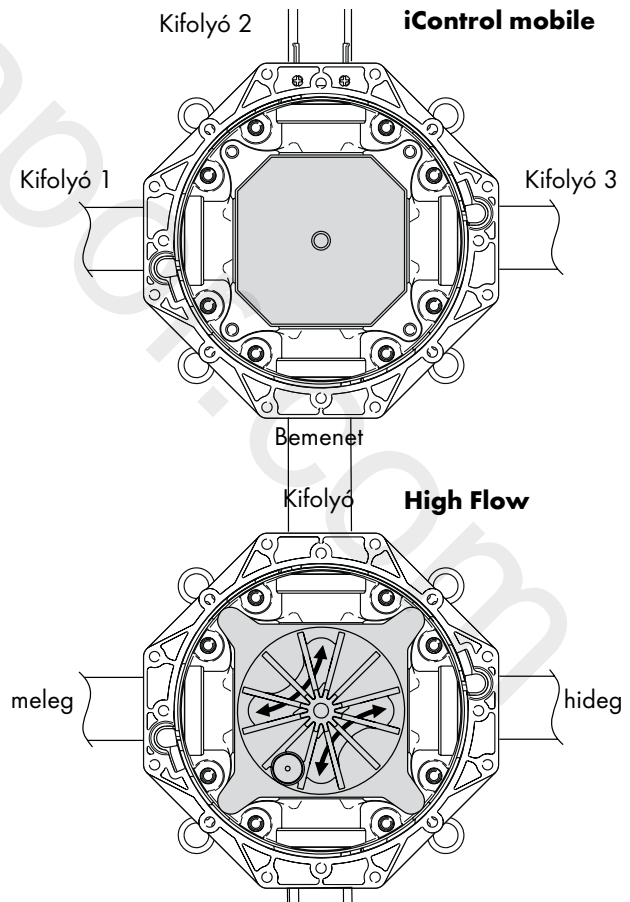

- Beépítési mélység: _1e - _1f mm
- Az alaptestet az építészeti adottságoknak megfelelően szereljük be. A szerelési példákat lásd a _1l. és a _1m. oldalon.

Szerelés lásd a oldalon 133 + 139

Szerelési ötlet:

- A csatlakozó közdarabok becsavarásához - egy cső segítségével - fogjuk satuba az iBox-ot.

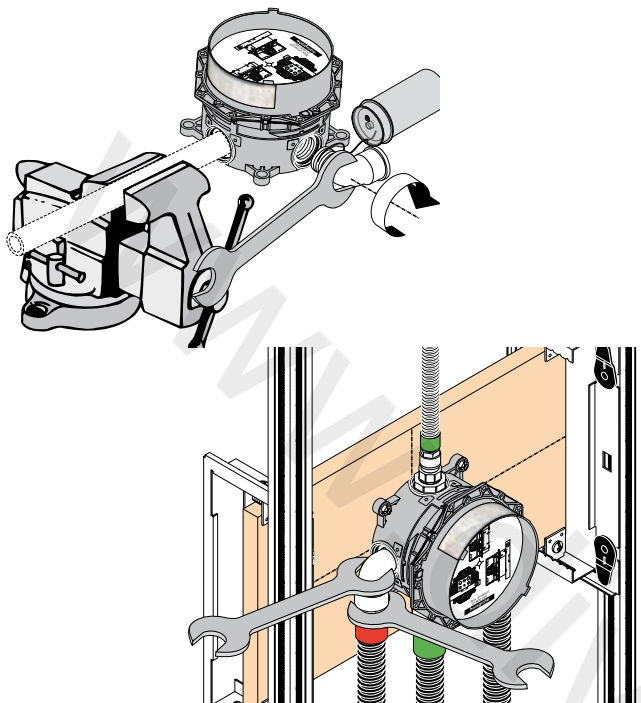

Zimbólumok (lásd a oldalon 56)



Tartozék: (lásd a oldalon 55)



Méretet: (lásd a oldalon 118)



Szerelési példák Alapszett: (lásd a oldalon 121)



Szerelési példák Raindance Rainfall: (lásd a oldalon 125)



Szerelési példák Raindance Rainmaker: (lásd a oldalon 129)

Alkatrészek (lásd a oldalon 145)

Műszaki adatok:

| | |
|--|---------------|
| Üzemi nyomás: | max. 1 MPa |
| Ajánlott üzemi nyomás: | 0,1 - 0,5 MPa |
| Nyomáspróba: | 1,6 MPa |
| (1 MPa = 10 bar = 147 PSI) | |
| Forróvíz hőmérséklet: | max. 80° C |
| Forróvíz javasolt hőmérséklete: | 65° C |
| Csatlakozási méret: | G 3/4 |
| Csatlakozás Bemenet: | Kevert víz |
| Szabad átfolyás 0,3 MPa nyomás esetén: | |
| 1 Felhasználó: | 35 l/perc |
| 2 Felhasználó: | 45 l/perc |

Zimbólumok



Vízcsatlakozás DN 20 Melegvíz



Trafó

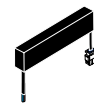

Trafó Rainmaker



Vízcsatlakozás DN 20 Hidegvíz



Vevő



Gyárilag előre beépített 12 V-os csatlakozó a lámpához (max. 80 W)



Nyissuk meg a vizet.



Kódoló dugasz



Potenciálkiegyenlítés



Zárjuk el a vizet



230V



A • -tól működik az adott funkció.



12V



Szilikon (ecetsavmentes!)



> 50 l/min

A lefolyó teljesítményének 50l/percnél magasabbnak kell lenni



Üres cső

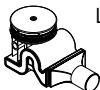

Lefolyó

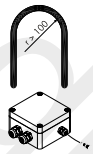

Fényvezérlő 27189000 (a szállítási egység nem tartalmazza!)

Raindrain



Zuhanytálca közepe



Lámpa relé Rainmaker

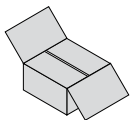

Tartozék

Trafó:

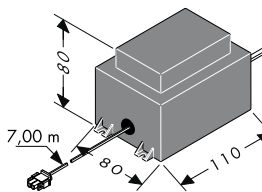

A külső trafó teljesítménye 50 VA. A trafót száraz területen (3. védelmi zóna) kell telepíteni. A trafót a vevővel együtt be lehet építeni egy műanyag burkolatba az EN/IEC 60335-1 figyelembevételével. (méretek kb. 250 x 160 x 92 mm, nem része a szállítási terjedelemnek.) A mellékelt kábel lehetővé teszi, hogy a trafót a vevőtől egészen 7,00 m távolságra szereljék fel. Ehhez egy EN35 (nem része a szállítási terjedelemnek) üres csövet kell behelyezni. Az üres csövet legalább 500 mm-ként rögzíteni kell és a hajlítási rádiusznak 100 mm-nél nagyobbak kell lenni.

A trafó kb. 7,00 m hosszú szekunder vezetékét nem szabad lerövidíteni. A vezeték azon részét, amelyre nincs szükség a biztonsági transzformá-

tor közelében kell elhelyezni. A megrongálódott csatlakozóvezetékét nem szabad kicserélni. A trafót nem szabad tovább üzemeltetni.

A megrongálódott csatlakozóvezetékét nem szabad kicserélni. Hibás hálózati csatlakozókábel esetén a vezetékét, a trafóval együtt, elektromos szakembernek kell kicserélni.

Lámpa relé:

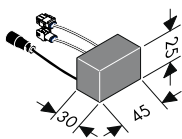

(csak integrált lámpával rendelkező változatok esetén)

A lámpa relét maximum 12 V AC / 80 W szabad terhelni.

Üzemeltetése 230 V-os hálózaton nem megengedett.

gedett.

Szerelés lásd a oldalon 133 + 139

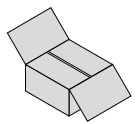

Csatlakozóvezeték Mágnesszelep egység /

Csatlakozóve- zeték Lámpa:

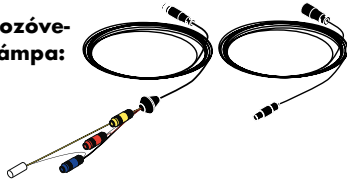

A 7,50 m hosszú mágnesszelep egység vezetékét valamint a 10,00 m hosszú lámpa vezetékét nem szabad lerövidíteni. A vezeték azon részét, amelyre nincs szükség a vevő közelében kell elhelyezni. A mágnesszelep egység vezetékét és a lámpa vezetékét csak a mellékelt üres csővel (EN 20) szabad lefektetni. Az üres csövet legalább 500 mm-ként rögzíteni kell és a hajlítási rádiusznak 100 mm-nél nagyobbaknak kell lenni.

Figyelem: A mágnes szelep egység vezeték és a lámpa vezeték üres csövébe nem szabad olyan elektromos vezetékeket fektetni, amelyek 12V-nál nagyobb feszültséget vezetnek.

Vevő:

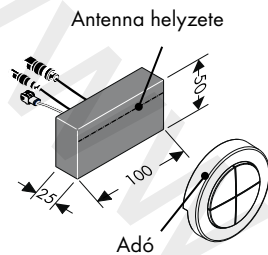

A vevőt ajánlott ugyanabban a helyiségben felszerelni, mint a zuhanyberendezést. Ha ez nem lehetséges, akkor a vevőt a zuhanyberendezéssel határos helyiségben is fel lehet szerelni. A vevőt nem szabad fém burkolatba beszerelni, mivel ez az adó rádióhullámait leárnyékolja. Továbbra is ügyelni kell arra, hogy lehetőleg kevés árnyékoló fémrész legyen a vevő beépítési helyének közelében. A rádióhullámok optimális felismerése érdekében a vevő antennáját lehetőleg az adó felé kell fordítani.

Megjegyzés: A vevő és az adó hatótávolsága kb. 10,00 m. A hatótávolság attól függ, hogy a rádiójelek az adó és a vevő között mennyire gyengülnek.

Megjegyzés: Biztonsági okokból az adót csak a zuhany rendszerből látható helyen szabad használni. Egyébként a vizet véletlenül be lehet kapcsolni.

| Anyag | Gyengülés |
|--|------------|
| Fa, gipsz, üveg (nem bevonatos, fém nélkül) | 0 - 10 % |
| Tégla, MDF lapok | 5 - 35 % |
| Beton vasalással | 10 - 90 % |
| Fém, alumínium burkolat | 90 - 100 % |

Kódoló dugasz:

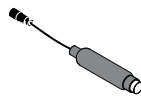

(Raindance Rainfall 28411000 / Raindance Rainmaker 28403000)
A kódoló dugaszt a lámpa nélküli változatoknál kell csatlakoztatni. Ha a lámpa nélküli változatnál a szerviz mód van beállítva, akkor a kódoló dugasz fénydiódája az optikai visszajelzéseket mutatja.

A kódoló dugasznak mindig hozzáférhetőnek kell lenni.

Fényvezérlő: 27189000

(a szállítási egység nem tartalmazza)

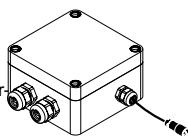

(iControl mobile 15944000)
A fényvezérlést a külső fényforrással rendelkező változatoknál csatlakoztatni kell. A fényvezérlésnek mindig hozzáférhetőnek kell lenni.

iControl mobile on elektronisesti ohjattu magneetti-venttiililohko, jossa on sekoitusvesiliitäntä ja, johon liitetään 3 vedenkulutus pistettä. Nämä kulutus pistet aktivoidaan yksitellen, kaksi tai kaikki kolme samanaikaisesti.

iControl mobile on asennettava yhdessä Highflow upotettavan termostaatin (tuote nro.: 15715000 + 01800180) kanssa ja liitettävä mukana toimitettuun tyhjiään putkeen.

Tämä erityinen tyhjäputki yhdistää magneetti-venttiililohkon vastaanottimeen!

Jotta virheetön asennus ja toiminta olisi taattu, sivulta 137 alkaen esitetään erilaisia asennusversioita sekä esimerkkejä liitäntöjen tekemisestä.

Standardit ja direktiivit:

Tuotteen käyttö on taattu seuraavien direktiivien mukaisesti::

- EN 15200
- EN 60335-2-105



Turvallisuusohjeet:

- Suihkujärjestelmää saa käyttää ainoastaan kylpy-, hygienia- ja puhdistustarkoituksiin.
- Lapset eivät saa käyttää suihkujärjestelmää ilman valvontaa.
- Lapset ja ruumiillisesti, henkisesti ja/tai aistillisesti rajoittuneet aikuiset eivät saa käyttää suihkujärjestelmää ilman valvontaa. Alkoholin tai huumeiden vaikutuksessa olevat henkilöt eivät saa käyttää suihkujärjestelmää.
- Suihkuveden kontaktia herkkien ruumiinosien (esim. silmien) kanssa on vältettävä. Suihkun ja vartalon välissä on oltava riittävä väli.
- Suuret paine-erot kylmä- ja kuumavesiliitäntöjen välillä on tasattava.
- Tuotetta ei ole tarkoitettu käytettäväksi yhdessä höyrykyllyn kanssa!



Sähköliitäntä:

- Hyväksytyin sähköammattilaisen on suoritettava sähköasennus- ja tarkastustyöt VDE 0100 osa 701 ja IEC 60364-7-701 mukaisesti.
- Sähköliitäntään tarvitaan vain yksi pistorasia. Sähkönsyöttö tulee ulkopuolisesta muuntajasta.
- Välittömässä läheisyydessä ei saa olla helposti syttyviä materiaaleja.
- Ympäristön lämpötila ei saa olla yli 50 °C.
- Koko virransyöttö tulee 230V/N/PE/50Hz vaihtovirtaliitäntästä.
- Varmistus on tehtävä vikavirta-suojalaitetta (RCD/FI), jonka vikavirta-asetus on ≤ 30 mA, käyttäen.
- Jos tarvitaan potentiaalintasausa, se on suoritettava rakennuksen puolella.
- Sähköasennuksessa on noudatettava voimassa olevia, asiaa koskevia VDE-, EVU- ja paikallisia määräyksiä.
- On varmistettava, että tuotteen voi irrottaa sähköverkosta. Joko käyttäen pistoketta, johon pääsee käsiksi, tai standardin EN 60335-1, kohdan 24.3 mukaista kaikinapaista katkaisijaa.



Asennusohjeet:

- Huomio! Kaluste on asennettava, huuhdeltava ja tarkastettava voimassa olevien määräysten mukaisesti. (Asennus normin EN 1717 mukaisesti) Katso asennusohje:: Raindance Rainfall 28411000 Raindance Rainmaker 28403000 / 28404000 / 28417000 / 28418000
- Kaikki työt saa suorittaa vain jännitteettömässä tilassa.
- Peruskappaleen 15941180 voi asentaa vain pystysuoraan! Asennus säätörengasta (A) käyttäen on mahdollista vain etu- ja keskialueella!
- Kaikkiin komponentteihin tulee päästä käsiksi.

Raaka-asennus:

- "iBox iControl mobile" on asetettava sisään "iBox High Flow":n yläpuolelle.
- Sekavesi tulee ulos "iBox High Flow":n lähdöstä ja virtaa "iBox iControl mobile":n sisääntuloon.

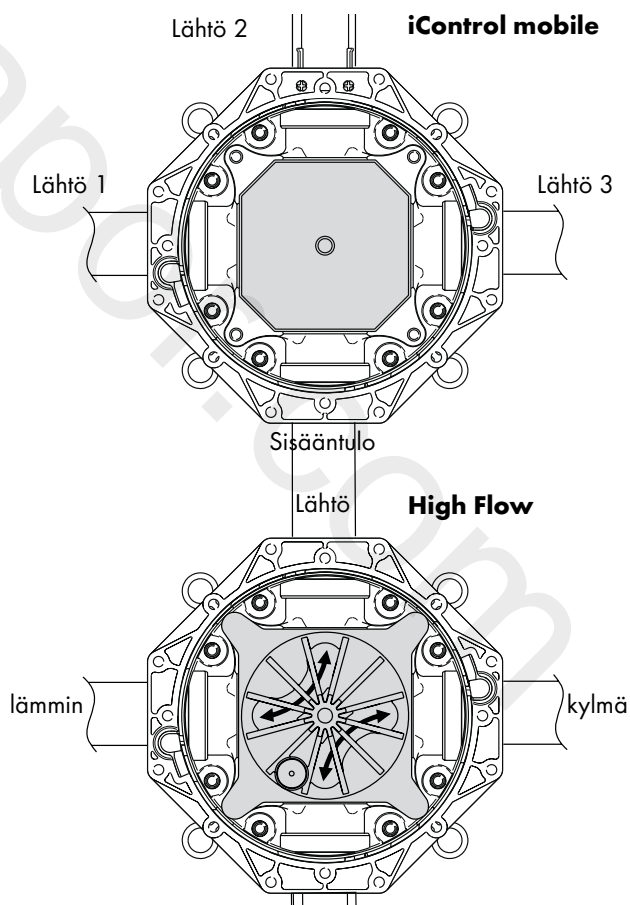

- Asennussyvyys _1e mm - _1f mm.
- Peruskappaleen voi asentaa rakennuksen asettamien reunaehtojen mukaisesti, katso asennusesimerkkejä sivuilla _1l ja _1m.

Asennus katso sivu 133 + 139

Asennusvihje:

- Kiinnitä iBox putkenpätkän avulla ruuvipenkkiin, jotta saat kiertettyä liittokappaleet sisään.

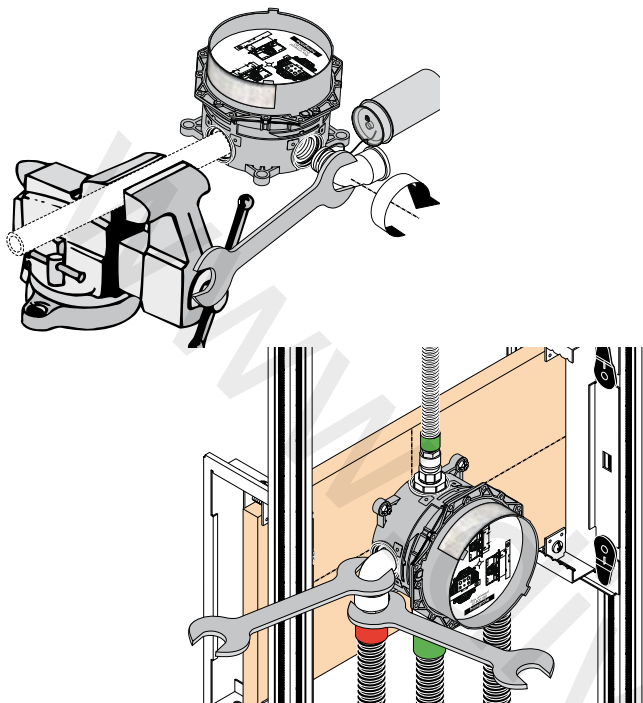

Tunnukset (katso sivu 60)



Varusteet: (katso sivu 60)



Mitat: (katso sivu 118)



Asennusesimerkkejä Perussarja: (katso sivu 121)



Asennusesimerkkejä Raindance Rainfall: (katso sivu 125)



Asennusesimerkkejä Raindance Rainmaker: (katso sivu 129)

Varaosat (katso sivu 145)

Tekniset tiedot:

| | |
|--------------------------------------|-------------------|
| Käyttöpaine:: | maks. 1 MPa |
| Suositteltu käyttöpaine: | 0,1 - 0,5 MPa |
| Koestuspaine:: | 1,6 MPa |
| (1 MPa = 10 bar = 147 PSI) | |
| Kuuman veden lämpötila:: | maks. 80° C |
| Kuuman veden suosituslämpötila: | 65° C |
| Liitäntämitat: | G 3/4 |
| Liittimet Sisääntulo: | Sekaviemäriveresi |
| Vapaa läpivirtaus 0,3 MPa paineella: | |
| 1 Kuluttaja: | 35 l/min |
| 2 Kuluttaja: | 45 l/min |

Suomi Tunnukset



Vesiliitäntä DN 20 Lämmin vesi



Muuntaja

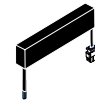

Muuntaja Rainmaker



Vesiliitäntä DN 20 Kylmä vesi



Vastaanotin



Asennuspaikkaan asennettu 12 V:n liitäntä valoa varten (kork. 80 W)



Avaa vedensyöttö



Ohjelmointipistoke



Potentiaalitasaus



Sulje vedentulo

— 230V



Tämä toiminta on taattuna • alkaen.

— 12V



Silikoni (etikkahappovapaa!)



> 50 l/min

Poisvirtaustehon on oltava enemmän kuin 50l/min.



Asennusputki

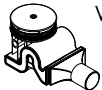

Veden poisvirtaus

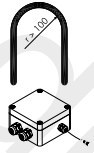

Valo-ohjaus 27189000 (ei kuulu toimitukseen!)

Raindrain



Suihkualtaan keskusta



Valorele Rainmaker

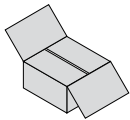

Varusteet

Muuntaja:

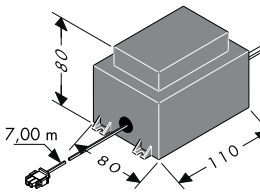

Ulkoisen muuntajan teho on 50 VA. Muuntaja on asennettava kuivaan paikkaan (suoja-alue 3). Muuntajan voi asentaa yhdessä vastaanottimen kanssa muovikoteloon EN/IEC 60335-1:n mukaisesti. ((mitat n. 250 x 160 x 92 mm), ei kuulu toimitukseen.) Mukana toimitettu kaapeli mahdollistaa muuntajan asentamisen 7,00 m etäisyydelle vastaanottimesta. Tällöin on käytettävä suojustutkeja EN35 (ei kuulu toimitukseen) Suojustutki on kiinnitettävä vähintään 500 mm välein ja taivutussäteen tulee olla yli 100 mm. Muuntajan n. 7,00 m pituista sekundäärijohtoa ei saa lyhentää. Tarpeeton johtomäärä on sijoitettava turvamuuntajan läheisyyteen. Vahingoittunutta liitäntäjohtoa ei saa korvata toisella. Muuntajaa

ei saa enää käyttää.

Vahingoittunutta liitäntäjohtoa ei saa korvata toisella. Verkko-liitäntäjohtoon ollessa viallinen sähköalan ammattilaisen täytyy vaihtaa johto sekä muuntajaa.

Valorele:

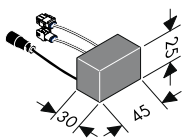

(vain integroidun valon kanssa toimivissa versioissa)

Valorelettä saa kuormittaa maks. 12 V AC / 80 W.

Käyttö 230 V -verkossa ei ole sallittua.

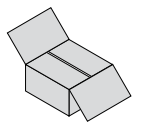

**Liitäntäjohto Magneettiventtiililohko /
Liitäntäjohto valo:**

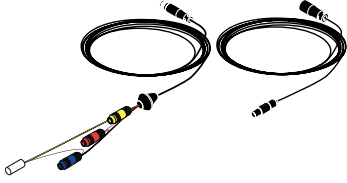

Magneettiventtiililohkon 7,50 m pituista johtoa ja 10,00 m pituista valojohtoa ei saa lyhentää. Tarpeeton johtomäärä on sijoitettava vastaanottimen läheisyyteen.

Magneettiventtiililohkon johdon ja valojohdon saa asentaa vain mukana toimitettuun suojaputkeen (EN 20).

Suojausputki on kiinnitettävä vähintään 500 mm välein ja taivutussäteen tulee olla yli 100 mm.

Huomio: Magneettiventtiililohkon johdon ja valojohdon suojausputkiin ei saa asentaa sähköjohtoja, joiden jännite on yli 12V.

Vastaanotin:

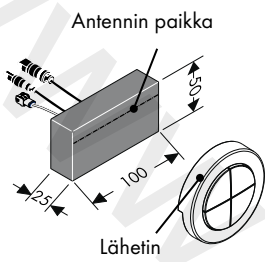

Vastaanotin tulee asentaa samaan tilaan suihku-laitteiston kanssa.

Jos tämä ei ole mahdollista, vastaanottimen voi asentaa suihkutilan viereiseen tilaan.

Vastaanotinta ei saa asentaa metallikoteloon, koska tällöin lähettimen radiosignaalit eivät pääse vastaanottiin. Lisäksi on huomioitava, että vastaanottimen asennuspaikan läheisyydessä on mahdollisimman vähän radioaaltojen kulkua estäviä metalliosia.

Vastaanottimen antenni on suunnattava lähettimen radiosignaalien optimaalista vastaanottamista varten.

Huomautus: Vastaanottimen ja lähettimen kantama on n. 10,00 m. Kantama riippuu siitä, miten voimakkaasti radiosignaalit vaimenevat vastaanottimen ja lähettimen välillä.

Huomautus: Lähettäjä käytetään turvallisuussyistä vain suihkujärjestelmän näköetäisyydellä. Muuten vedentulon voi käynnistää erehdyksessä.

| Materiaali | Vaimennus |
|---|------------|
| Puu, kipsi, lasi (päälyllytämätön, ilman metallia) | 0 - 10 % |
| Tiili, prespaanilevy | 5 - 35 % |
| Raudoitettu betoni | 10 - 90 % |
| Metalli, alumiinikerros | 90 - 100 % |

Ohjelmointipistoke:

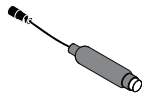

(Raindance Rainfall 28411000 /
Raindance Rainmaker 28403000)

Ohjelmointipistoke pitää liittää ilman valoa toimivaan malliin.

Kun huolto-moodi aktivoidaan ilman valoa toimivassa mallissa, ohjelmointipistokkeen valodiodei ilmaisee optiset vastaussignaalit.

Koodauspistokkeeseen täytyy aina päästä käsiksi.

**Valo-ohjaus:
27189000**

(ei kuulu toimitukseen)

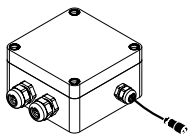

(iControl mobile 15944000)

Valo-ohjaus on liitettävä ulkoisia valolähteitä käytettäessä.

Valo-ohjaukseen täytyy aina päästä käsiksi.

iControl mobile är ett elektroniskt styrt magnetventilblock som är utrustat med en blandvattenanslutning och som måste anslutas till tre förbrukare. Dessa förbrukare kan aktiveras var för sig, två tillsammans eller alla tre samtidigt

iControl mobile måste monteras underputs tillsammans med Highflow termostaten (art.nr. 15715000 + 01800180) och anslutas med det medföljande ihåliga röret.

Det speciella röret förbinder magnetventilblocket med mottagaren!

Från sidan 138 visas olika monteringsalternativ med exempel på anslutningar så att felfri montering och funktion kan garanteras

Normer och riktlinjer:

Följande riktlinjer gäller för användningen av produkten::

- EN 15200
- EN 60335-2-105



Säkerhetsanvisningar:

- Produkten får bara användas till kroppshygien med bad och dusch.
- Barn får inte använda duschsystemet ensamma.
- Barn samt vuxna med fysiska, psykiska eller sensoriska funktionshinder får inte använda duschsystemet ensamma. Personer som är påverkade av alkohol- eller droger får inte använda duschsystemet.
- Undvik att rikta duschstrålarna mot känsliga kroppsdelar (t. ex. ögonen). Det måste finnas ett tillräckligt stort avstånd mellan duschen och kroppen.
- Stora tryckskillnader mellan anslutningarna för varmt och kallt vatten måste utjämnas.
- Produkten är inte avsedd att användas tillsammans med ett ångbad!



Elektrisk anslutning:

- Installations- och kontrollarbeten ska utföras av behörig elektroinstallatör, enligt VDE 0100 del 701 o. IEC 60364-7-701.
- Det behövs bara ett eluttag för elanslutningen. Strömförsörjningen löper över en extern transformator.
- Det får inte finnas lättantändligt material i direkt närhet.
- Den omgivande temperaturen får inte överstiga 50 °C.
- Huvudströmförsörjningen löper över en 230V/N/PE/50Hz växelströmsanslutning.
- Säkringarna måste ske via en felströms-skyddsanordning (RCD/FI)
- med en differensström på ≤ 30 mA.
- Om en potentialutjämning behövs ska detta ordnas på användningsplatsen.
- Vid elinstallationen ska gällande föreskrifter från VDE [branchorganisation Verband der Elektrotechnik, Elektronik und Informationstechnik e.V. Bestimmungen], land- och EVU [elbolag- Elektrizitätsversorgungsunternehmen] i aktuell utgåva följas.
- Det måste finnas möjlighet att skilja produkten från elnätet. Antingen med en fritt åtkomlig stickkontakt eller med en allpolig strömbrytare enligt EN 60335-1 avs. 24.3.



Monteringsanvisningar:

- OBS! Armatyren måste installeras, genomspolas och testas enligt gällande föreskrifter. (Installation enligt EN 1717) Se monteringsbeskrivning::
Raindance Rainfall 28411000
Raindance Rainmaker 28403000 / 28404000 / 28417000 / 28418000
- Samtliga arbeten får bara utföras när strömmen är avstängd.
- Basenheten 15941180 kan bara monteras lodrätt! Montering med justeringsring (A) endast möjlig i det främre och mellersta området!
- Alla komponenter måste förbli tillgängliga.

Grundmontering:

- „iBox iControl mobile“ måste monteras ovanför „iBox High Flow“.
- Blandvattnet rinner genom tömningen „iBox High Flow“ och fortsätter till inflödet „iBox iControl mobile“.

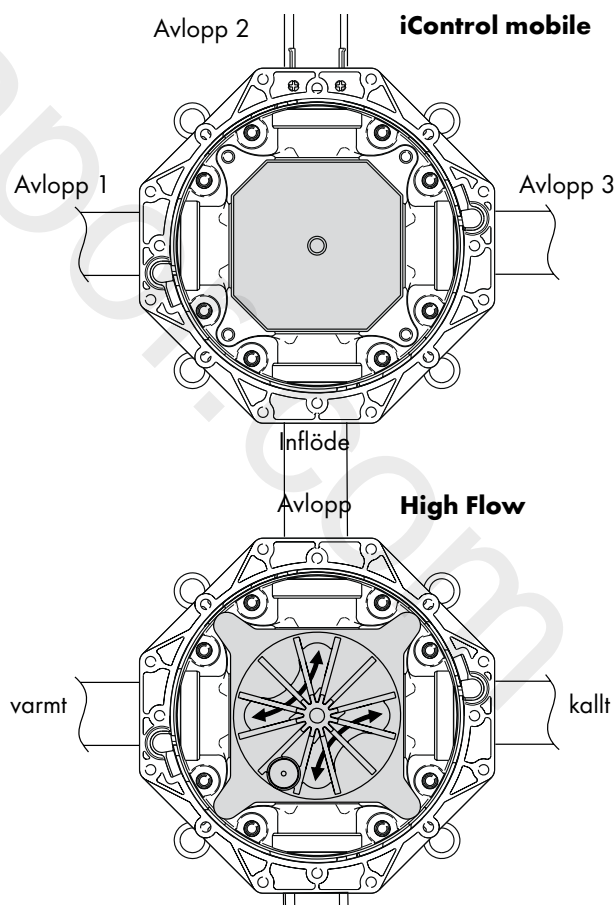

- Monteringsdjup $_1$ e mm till $_1$ f mm.
- Grundkonstruktionen monteras enligt de förutsättningar som gäller på platsen, se monterings exempel på sidor $_1$ l och $_1$ m.

Montering se sidan 133 + 140

Monteringstips:

- Sätt fast iBox i skruvtvingen med hjälp av ett rör när anslutningsstycken ska skruvas in.

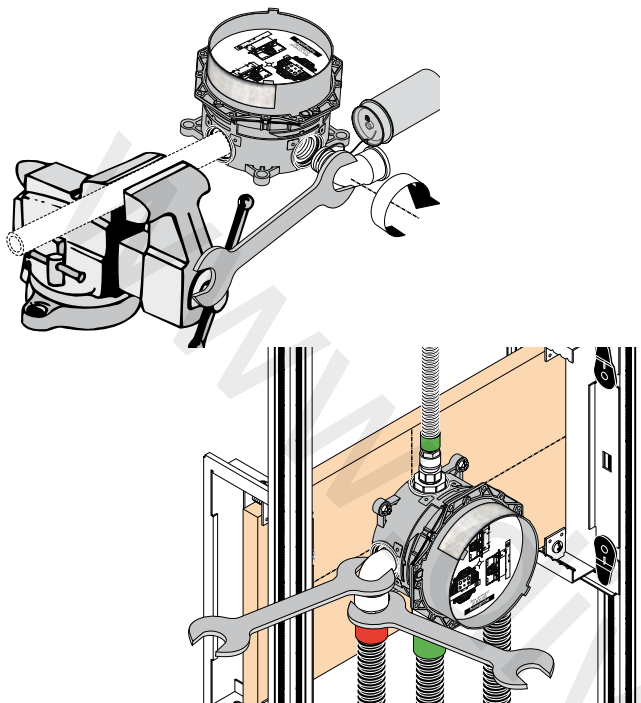

Symboler (se sidan 64)



Tillbehör: (se sidan 64)



Måtten: (se sidan 118)



Monteringsexempel Grundset: (se sidan 121)



Monteringsexempel Raindance Rainfall: (se sidan 125)



Monteringsexempel Raindance Rainmaker: (se sidan 129)

Atsarginès dalys (se sidan 145)

Tekniska data:

| | |
|---|---------------|
| Driftstryck:: | max. 1 MPa |
| Rek. driftstryck: | 0,1 - 0,5 MPa |
| Tryck vid provtryckning:: (1 MPa = 10 bar = 147 PSI) | 1,6 MPa |
| Varmvattentemperatur:: | max. 80° C |
| Rek. varmvattentemp.: | 65° C |
| Anslutningsmått: | G 3/4 |
| Anslutningar Inflöde: | Blandvatten |
| Fri genomströmning vid 0,3 MPa: | |
| 1 Förbrukare: | 35 l/min |
| 2 Förbrukare: | 45 l/min |

Svenska Symboler



Vattenanslutning DN 20 Varmvatten



Transformator

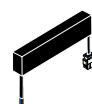

Transformator Rainmaker



Vattenanslutning DN 20 Kallvatten



Mottagare



12 V-anslutning för ljus (max. 80 W) ska installeras på användningsplatsen



Slå på vatten



Kodningskontakt



Potentialutjämning



Stäng av vattnet



230V



Från • garanteras funktionen.



12V



Silikon (fri från ättiksyra!)



> 50 l/min

Avloppet måste klara mer än 50 l/min.



Ihålligt rör



Avlopp

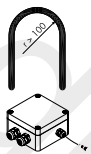

Ljusstyrning 27189000 (ingår ej i leveransen!)

Raindrain



Mitten av duschkaret



Ljusrelä Rainmaker

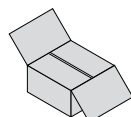

Tillbehör

Transformator:

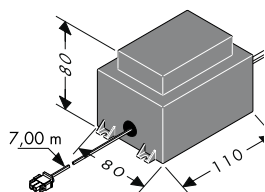

Effekten hos den externa transformatorn uppgår till 50 VA. Transformatorn måste installeras i den torra delen (skyddszon 3). Transformatorn kan monteras i ett plasthus tillsammans med mottagaren, enligt EN/IEC 60335-1. (mått ca 250 x 160 x 92 mm, medföljer inte leveransen.) Den medföljande kabeln gör det möjligt att installera transformatorn upp till 7,00 m bort från mottagaren. Till detta måste det finnas ett tomt kabelrör EN35 (medföljer inte leveransen). Det tomma kabelröret måste fixeras minst var 500:de mm och svängradien måste vara större än 100 mm.

Den ca 7,00 m långa sekundärkabeln till transformatorn får inte kortas. Den kabel som inte behövs ska förvaras i närheten av säkerhets-transformatorn.

En skadad anslutningskabel får inte bytas ut. Transformatorn får då inte användas mer.

En skadad anslutningskabel får inte bytas ut. När en nätkabel är defekt måste både kabeln och transformatorn bytas ut av en elfackman.

Ljusrelä:

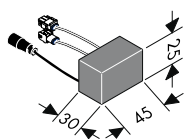

(gäller endast modeller med integrerat ljus)

Ljusrelät får maximalt belastas med 12 V AC / 80 W.

Det är inte tillåtet att använda det i 230 V nätet.

Montering se sidan 133 + 140

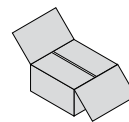

**Anslutningskabel Magnetventilblock /
Anslutningskabel Ljus:**

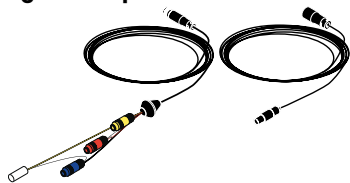

Den 7,50 m långa kabeln till magnetventilblocket samt den 10,00 m långa ljuskabeln får inte kortas. Den kabelmängd som inte behövs ska förvaras i närheten av mottagaren.

Kabeln till magnetventilblocket och ljuskabeln får bar dras i det medföljande tomma kabelröret (EN 20).

Det tomma kabelröret måste fixeras minst var 500: de mm och svänggradien måste vara större än 100 mm.

OBS: I de tomma kabelrören till magnetventilblock- och ljuskablarna får inga elkablar med spänning högre än 12 V dras in.

Mottagare:

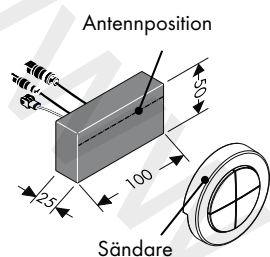

Mottagaren bör helst monteras i samma utrymme som duschenheten.

Om detta inte är möjligt kan mottagaren monteras i ett utrymme som gränsar till duschenheten.

Mottagaren får inte monteras i ett metallhus eftersom sändarens signaler då skulle skärmas av. Det är även viktigt att det finns så få avskärmande metalldelar som möjligt på det ställe där mottagaren monteras.

Mottagarens antenn bör vara riktad mot sändaren om signalerna ska registreras på ett optimalt sätt.

Hänvisning: Mottagare och sändare har en räckvidd på ca 10,00 m. Räckvidden styrs av i vilken omfattning signalerna mellan sändare och mottagare dämpas.

Hänvisning: Av säkerhetsskäl ska sändaren bara användas där man kan se den från duschsystemet. I annat fall kan vatten oavsiktligt slås på.

| Material | Dämpning |
|---|------------|
| Trä, gips, glas (utan beläggning, utan metall) | 0 - 10 % |
| Tegelsten, spånskivor | 5 - 35 % |
| Betong med järnarmering | 10 - 90 % |
| Metall, aluminiumlaminering | 90 - 100 % |

Kodningskontakt:

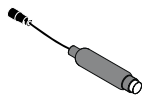

(Raindance Rainfall 28411000 /
Raindance Rainmaker 28403000)

Kodningskontakten måste anslutas på modellerna utan ljus.

Om serviceläget är aktiverat på modellerna utan utan ljus visar kodningskontaktens lysdiod de optiska svarssignalerna.

Kodningskontakten måste alltid vara tillgänglig

**Ljusstyrning:
27189000**

(medföljer ej leveransen)

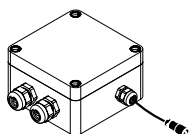

(iControl mobile 15944000)

Ljusstyrningen måste anslutas på varianterna med extern ljuskälla.

Ljusstyrningen måste alltid vara tillgänglig.

Lietuviškai

Techninė informacija

„iControl mobile“ yra elektroniniu būdu valdomas magnetinių vožtuvų mazgas, kuris turi prijungtą vandens maišytuvą ir kurį būtina sujungti su 3 (trimis) imtuvais. Šiuos imtuvus reikia aktyvuoti kiekvieną atskirai arba po du arba visus tris vienu metu.

„iControl mobile“ turi būti sumontuotas kartu su „highflow“ (didelio pralaidumo) paslėptuoju termostatu (prekės Nr. 15715000 + 01800180) ir prijungtas panaudojant komplektacijoje esantį tuščią vamzdį.

Šis specialus tuščias vamzdis sujungia magnetinių vožtuvų mazgą su siūstuvu!

Kad būtų užtikrintas teisingas surinkimas ir funkcionavimas 138-ajame puslapyje pateikiami įvairūs surinkimo variantai su prijungimo pavyzdžiais.

Normos ir direktyvos:

Gaminio naudojimas grindžiamas tokomis direktyvomis:

- EN 15200
- EN 60335-2-105



Saugumo technikos nurodymai:

- Gaminys turi būti naudojamas tik maudymuisi, kūno higienai ir švarai palaikyti.
- Vaikai neturi naudotis dušo sistema be suaugusiųjų priežiūros.
- Dušo sistema uždrausta naudotis vaikams, taip pat suaugusiems su fizine, dvasine negale ir (arba) sensorikos sutrikimais. Dušo sistema taip pat uždrausta naudotis asmenims, apsvaigusiems nuo alkoholio arba narkotikų.
- Būtina vengti dušo vandens srovės kontakto su jautriomis kūno vietomis (pvz., akimis). Todėl būtina laikytis tinkamo atstumo nuo dušo.
- Turi būti išlyginti šalto ir karšto slėgio nelygumai.
- Produktą ar įrenginį neturėtų naudoti vienu metu keli žmonės.



Elektros prijungimas:

- Instaliavimo ir tikrinimo darbus gali atlikti tik kvalifikuoti elektrikai pagal VDE 0100, 701 d. ir IEC 60364-7-701 standartų reikalavimus.
- Elektrai prijungti reikalingas tik vienas kištukinis lizdas. Elektra tiekama per išorinį transformatorių.
- Netoli prietaiso negali būti jokių lengvai užsidegančių medžiagų.
- Aplinkos temperatūra negali viršyti 50 °C.
- Bendras elektros tiekimas vyksta per 230V/N/PE/50Hz kintamos srovės prievadą.
- Apsauginis įrenginys (RCD / FI) apsaugo nuo nebalanso srovės, kai srovių skirtumas ≤ 30 mA.
- Jei reikia suvienodinti potencialus, tai reikia atlikti montavimo vietoje.
- Montuodami elektros įrangą, laikykitės galiojančių Vokietijos elektrotechnikos asociacijos (VDE), žemės ir energijos tiekimo įmonės reikalavimų.
- Turi būti užtikrintas gaminio atjungimas nuo elektros tinklo. Tam naudojamas lengvai prieinamas kištukas arba daugiapolis jungiklis (EN 60335-1, 24.3 sk.)



Montavimo instrukcija:

- Dėmesio! Maišytuvas privalo būti montuojamas ir išbandomas pagal veikiančias normas ir šią instrukciją. (Montavimas pagal EN 1717) Žr. montavimo instrukciją:
Raindance Rainfall 28411000
Raindance Rainmaker 28403000 / 28404000 / 28417000 / 28418000
- Atlikdami bet kokius darbus, būtinai atjunkite maitinimo įtampą.
- Pagrindinė dalis 15941180 gali būti įstatyta tik vertikaliai! Reguliuojamą žiedą (A) montuojant galima naudoti tik priekinėje ir vidurinėje dalyje!
- Visos įrenginio dalys turi būti prieinamos.

Bazinio montavimas:

- „iBox iControl mobile“ turi būti montuojamas virš „iBox High Flow“.
- Mišrus vanduo iš „iBox High Flow“ išvado teka į „iBox iControl mobile“ įvadą.

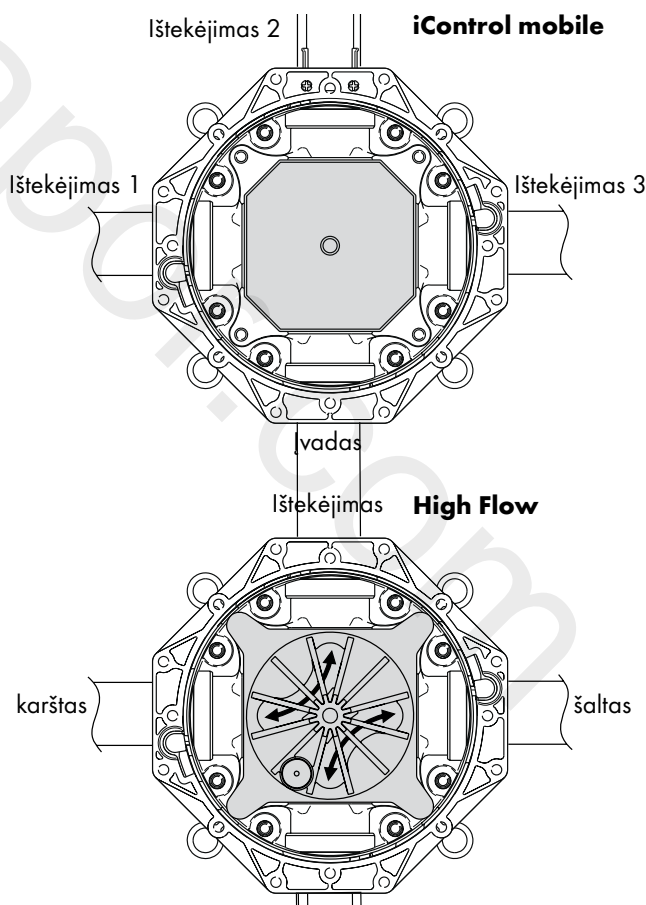

- Montavimo gylis: nuo 16 mm iki 116 mm.
- Pagrindą galite sumontuoti pagal vietos sąlygas, montavimo pavyzdžiai pateikti 111 ir 112 psl.

Montavimas žr. psl. 133 + 140

Montavimo patarimas:

- Norėdami įsukti jungiamuosius elementus, vamzdžių įtvirtinkite iBox spaustuose.

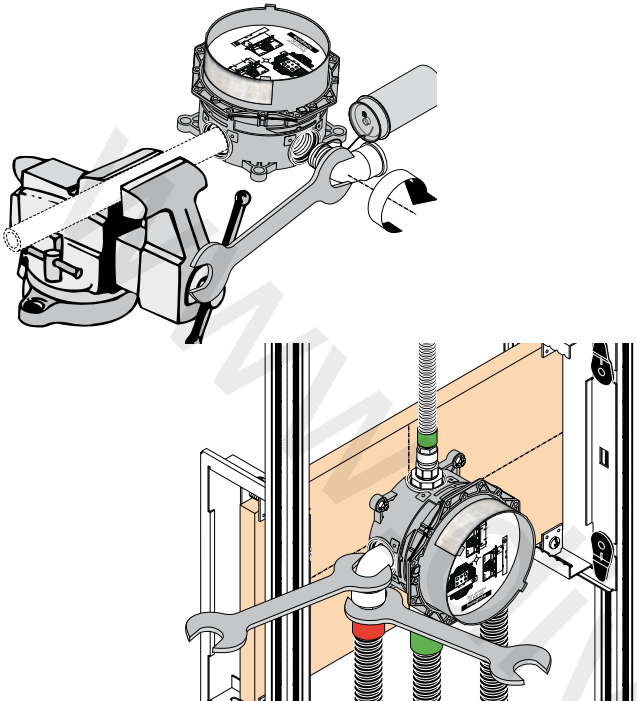

Ženkliai (žr. psl. 68)



Priedai: (žr. psl. 68)



Išmatavimai: (žr. psl. 118)



Montavimo pavyzdžiai Pagrindinis komplektas: (žr. psl. 121)



Montavimo pavyzdžiai Raindance Rainfall: (žr. psl. 125)



Montavimo pavyzdžiai Raindance Rainmaker: (žr. psl. 129)

Atsarginės dalys (žr. psl. 145)

Techniniai duomenys:

| | |
|--|-----------------------|
| Darbinis slėgis: | ne daugiau kaip 1 MPa |
| Rekomenduojamas slėgis: | 0,1 - 0,5 MPa |
| Bandomasis slėgis: | 1,6 MPa |
| (1 MPa = 10 barų = 147 PSI) | |
| Karšto vandens temperatūra: | ne daugiau kaip 80° C |
| Rekomenduojama karšto vandens temperatūra: | 65° C |
| Atstumas tarp centrų: | G 3/4 |
| Prijungimas įvadas: | Nuotekos |
| Laisvas vandens pralaidumas esant 0,3 MPa slėgiui: | |
| 1 Vartotojas: | 35 l/min |
| 2 Vartotojas: | 45 l/min |

Lietuviškai Ženkliai



Vandens prijungimas DN 20 Šiltas vanduo



Transformatorius

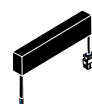

Transformatorius Rainmaker



Vandens prijungimas DN 20 Šaltas vanduo



Imtuvas



Užsakovo įmontuotas apšvietimo (maks. 80 W) 12 V įvadas



Įjunkite vandens tiekimą



Tik į tam tikrą lizdą tinkantis kištukas



Potencialų išlyginimas



Išjungti vandens tiekimą



230V



Nuo • funkcionavimas garantuotas



12V



Silikonas (be acto rūgšties!)



> 50 l/min

Nutekėjimo našumas turi būti ne mažesnis 50 l/min



Tuščias vamzdelis



Nutekėjimas



Šviesos reguliavimas 27189000 (nėra pridedama!)

Raindrain



Dušo padėklo centras



Šviesos relė Rainmaker

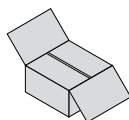

Priedai

Transformatorius:

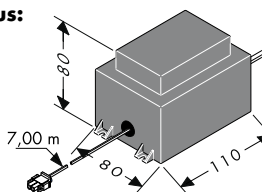

Išorinio transformatoriaus galia siekia 50 VA. Transformatorių įrenkite sausoje srityje (3 saugos zonoje). Transformatorių kartu su imtuvu galima įmontuoti į plastikinį korpusą, atsižvelgiant į EN / IEC 60335-1 reikalavimus. (apytikriai matmenys: 250 x 160 x 92 mm, neįeina į komplektaciją.) Komplektacijoje pristatomas kabelis leidžia įrengti transformatorių už 7,00 m nuo imtuvo. Tam tinklui turi būti numatytas tuščias vamzdis EN35 (neįeina į komplektaciją). Tuščią vamzdį būtina tvirtinti kas 500 mm, o išlinkimo spindulys turi būti didesnis nei 100 mm.

Maždaug 7,00 m ilgio transformatoriaus antrinio kabelio trumpinti negalima. Nepanaudotas kabelio ilgis yra laikomas šalia apsauginio transformato-

riaus. Pažeisto prijungimo kabelio negalima keisti. Tuo atveju transformatoriumi daugiau nebegalima naudotis.

Pažeisto prijungimo kabelio negalima keisti. Jeigu elektros tinklo jungties laidas turi defektą, jį ir transformatorių turi pakeisti kvalifikuotas elektrikas.

Šviesos relė:

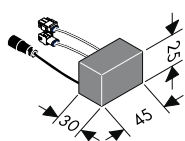

(tik jeigu yra integruotas apšvietimas)

Šviesos relė gali pakelti maksimalią 12 V AC / 80 W apkrovą.

Neleidžiama naudotis 230 V tinklo įtampa.

Montavimas žr. psl. 133 + 140

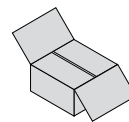

Jungiamasis kabelis Magnetiniai vožtuvai / Jungiamasis kabelis Šviesa:

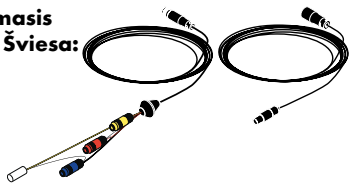

7,50 m ilgio magnetinių vožtuvų kabelio bei 10 m ilgio elektros kabelio negalima trumpinti. Nepanaudotas kabelio ilgis turi būti laikomas šalia imtuvo. Magnetinių vožtuvų kabelį ir optinį kabelį galima nutiesti tik pristatomame tuščiaame vamzdyje (EN 20).

Tuščią vamzdį būtina tvirtinti kas 500 mm, o išlinkimo spindulys turi būti didesnis nei 100 mm.

Dėmesio: Tuščiuose vamzdžiuose, skirtuose magnetinių vožtuvų kabeliams ir elektros laidams, negalima kloti elektros laidų, kuriais teka didesnė bei 12V įtampa.

Imtuvas:

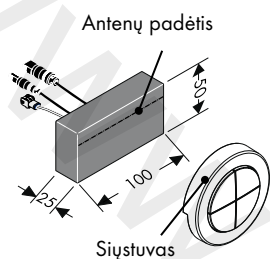

Imtuvą rekomenduojama montuoti toje pačioje patalpoje kaip ir dušo įrenginį.

Jei tokios galimybės nėra, imtuvą galima sumontuoti ir kitoje patalpoje, kuri ribojasi su dušo įrenginiu. Imtuvo negalima įmontuoti į metalinį korpusą, kadangi taip slopinami siųstuvo radijo signalai. Be to, būtina atkreipti dėmesį ir į tai, kad netoli imtuvo sumontavimo vietos būtų kuo mažiau metalinių daiktų, kurie slopina radijo signalus.

Siekiant kaip galima geriau atpažinti radijo signalus, imtuvo anteną reikia nukreipti į siųstuvo pusę.

Nuoroda: Imtuvo ir siųstuvo veikimo zona siekia apie 10,00 m.

Veikimo zona priklauso nuo to, kaip stipriai yra slopinami radijo signalai tarp siųstuvo ir imtuvo.

Nuoroda: Saugumo sumetimais siųstuvas naudojamas tik dušo sistemos matymo zonoje. Be to, tai turėtų apsaugoti nuo netyčinio vandens įjungimo.

| Medžiaga | Slopinimas |
|--|------------|
| Medis, gipsas, stiklas (nesluoksniuotas, be metalo) | 0 - 10 % |
| Degintos plytos, presuotų drožlių plokštės | 5 - 35 % |
| Betonas su geležine armatūra | 10 - 90 % |
| Metalas, aliuminio folijos laminatas | 90 - 100 % |

Tik į tam tikrą lizdą tinkantis kištukas:

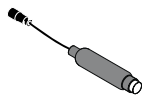

(Raindance Rainfall 28411000 /
Raindance Rainmaker 28403000)
Naudojant variantus be šviesos turi būti prijungtas tik į tam tikrą lizdą tinkantis kištukas. Kai, naudojant variantus be šviesos, aktyvuojamas aptarnavimo režimas, tinkančio tik į tam tikrą lizdą kištuko šviesos diodas rodo optinius grįžtančius

signalus.
Programuojamas kištukas turi būti nuolat prieinamas

Šviesos reguliavimas: 27189000

(nėra priedama)

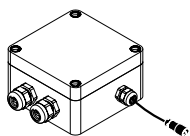

(iControl mobile 15944000)
Apšvietimo valdymas turi būti prijungiamas, jeigu naudojamas išorinis šviesos šaltinis. Apšvietimo valdymas turi būti visuomet prieinamas.

Kod komponente iControl mobile radi se o elektronički upravljanoj blok magnetičkih ventila, koji posjeduje priključak za miješanu vodu i mora se priključiti na 3 trošila. Ta se trošila aktiviraju pojedinačno ili dva ili pak sva tri istodobno.

"iControl mobile" se mora ugraditi zajedno s visokoprotocnim podžbuknim termostatom (br. proizvoda: 15715000 + 01800180) i priključiti s priloženom praznom cijevi.

Ta specijalna prazna cijev spaja blok magnetičkih ventila s prijemnikom!

Od stranice 138 nadalje prikazane su različite varijante ugradnje s primjerima priključaka, kako bi se zajamčila besprijekorna montaža i funkcionalnost.

Norme i direktive:

Primjenu proizvoda jamče sljedeće direktive::

- EN 15200
- EN 60335-2-105



Sigurnosne upute:

- Proizvod se smije primjenjivati samo za kupanje, tuširanje i osobnu higijenu.
- Djeca ne smiju koristiti sustav tuša bez nadzora.
- Djeca, kao i tjelesno, mentalno i/ili senzorno hendikepirane odrasle osobe ne smiju se koristiti sustavom tuša bez nadzora. Osobe koje su pod utjecajem alkohola ili droga ne smiju se koristiti sustavom tuša.
- Mora se izbjegavati kontakt mlaza iz tuša s osjetljivim dijelovima tijela (npr. očima). Tijelo korisnika mora biti dovoljno udaljeno od tuša.
- Velika razlika u pritisku između vruće i hladne vode mora biti izbalansirana.
- Proizvod nije predviđen za primjenu u parnim kupaonicama!



Električni priključak:

- Električne instalacijske i ispitne radove smiju obavljati samo certificirani električari uz uvažavanje odredaba VDE 0100 dio 701 i IEC 60364-7-701.
- Za priključivanje u struju potrebna je samo jedna utičnica. Napajanje strujom se provodi preko vanjskog transformatora.
- U neposrednoj se blizini ne smiju nalaziti lako zapaljivi materijali.
- Okolna temperatura ne smije prekoračiti 50 °C.
- Cjelokupno napajanje strujom provodi se preko 230V/N/PE/50Hz priključka izmjenične struje.
- Vod se mora osigurati nadstrujnom zaštitnom sklopom (RCD/FI) s nazivnom diferencijalnom strujom ≤ 30 mA.
- Ako je potrebno izjednačenje potencijala, mora ga osigurati klijent.
- Prilikom provedbe električnih instalacijskih radova treba se pridržavati odgovarajućih, trenutno važećih propisa strukovne udruge elektrotehničara (u Njemačkoj: VDE), državnih propisa te propisa lokalnog poduzeća za distribuciju električne energije.
- Mora se omogućiti odvajanje proizvoda sa strujne mreže. To se može postići ili lako dostupnim utikačem ili višepolnom sklopom sukladno EN 60335-1 st. 24.3.



Upute za montažu:

- Pažnja! Cijevi moraju biti postavljene, isprane i testirane prema važećim normama. (Instalacija prema standardu EN 1717) Vidi upute za montažu:
Raindance Rainfall 28411000
Raindance Rainmaker 28403000 / 28404000 / 28417000 / 28418000
- Radovi bilo koje vrste smiju se obavljati samo u beznaponskom stanju.
- Moguća je samo okomita ugradnja tijela 15941180! Montaža s prstenom za namještanje (A) moguća je samo u prednjem i središnjem području!
- Sve komponente moraju biti lako dostupne.

Pripremna montaža:

- "iBox iControl mobile" se mora ugraditi iznad "iBox High Flow".
- Miješana voda izlazi iz odvoda "iBox High Flow" i teče u "iBox iControl mobile".

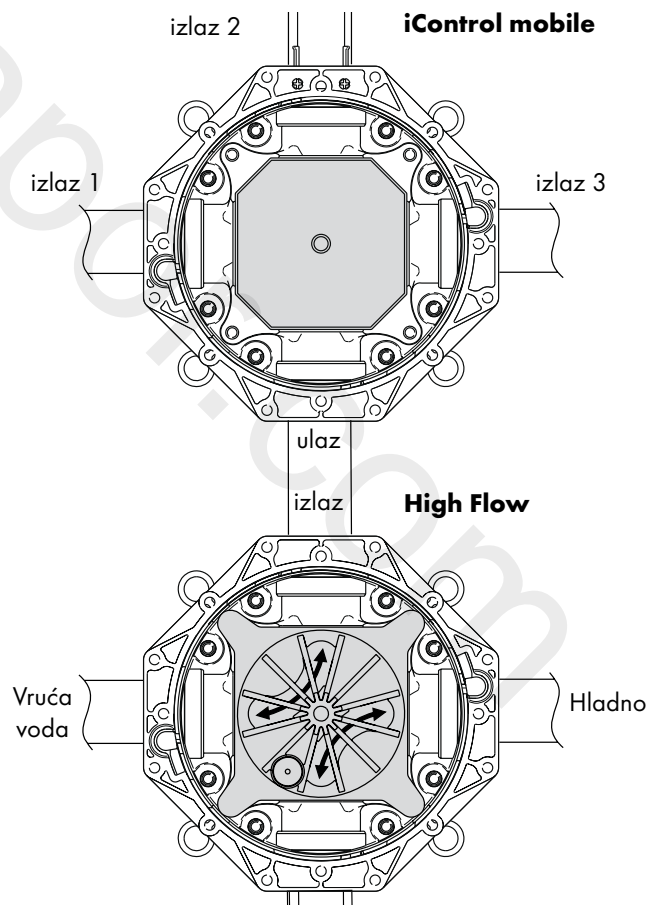

- Dubina ugradnje _1e - _1f mm.
- Tijelo se može montirati u skladu s uvjetima koji vladaju na mjestu postavljanja, primjeri montaže mogu se naći na stranicama _1l i _1m.

Sastavljanje pogledaj stranicu 133 + 140

Savjet u vezi montaže:

- Za uvrtanje priključnih elemenata iBox treba zategnuti u stegu uz pomoć komada cijevi.

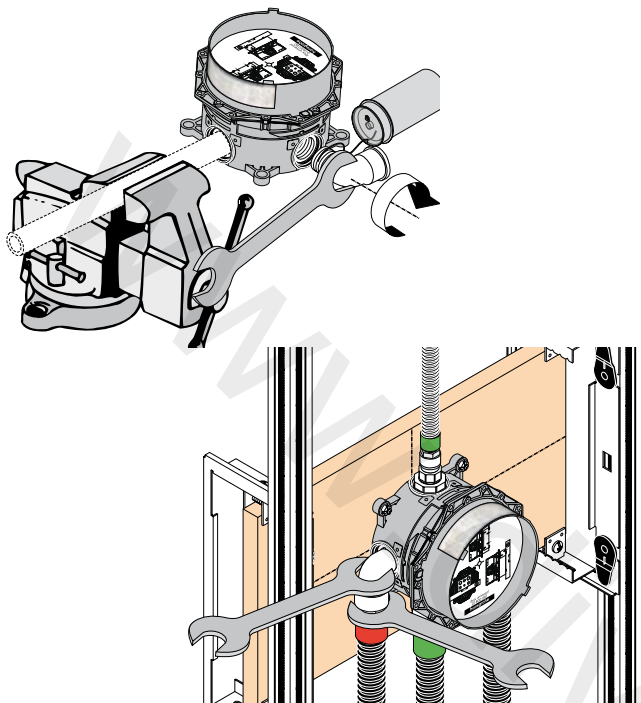

Simbolima (pogledaj stranicu 72)



Pribor: (pogledaj stranicu 72)



Mjere: (pogledaj stranicu 118)



Primjeri instalacija osnovna garnitura:
(pogledaj stranicu 121)



Primjeri instalacija Raindance Rainfall:
(pogledaj stranicu 125)



Primjeri instalacija Raindance Rainmaker:
(pogledaj stranicu 129)

Rezervni dijelovi (pogledaj stranicu 145)

Tehnički podatci:

| | |
|-------------------------------------|---------------|
| Najveći dopušteni tlak:: | tlak 1 MPa |
| Preporučeni tlak: | 0,1 - 0,5 MPa |
| Probni tlak:: | 1,6 MPa |
| (1 MPa = 10 bar = 147 PSI) | |
| Temperatura vruće vode:: | tlak 80° C |
| Preporučena temperatura vruće vode: | 65° C |
| Razmak od sredine: | G 3/4 |
| Spojevi ulaz: | Miješana voda |
| Slobodan protok na 0,3 MPa: | |
| 1 Trošilo: | 35 l/min |
| 2 Trošilo: | 45 l/min |

Hrvatski Simbolima



Priključak na dovod vode DN 20 topli
voda



transformator

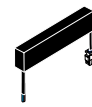

transformator Rainmaker



Priključak na dovod vode DN 20 hlad-
na voda



Prijemnik



Postojeći priključak od 12 V za svjetlo
(maks. 80 W)



Otvorite dotok vode



kodni utikač



Izjednačenje potencijala



Zatvorite vodu



230V



Zajamčena funkcija od • naviše



12V



Silikon (ne sadrži kiseline)



> 50 l/min

Protok vode mora biti veći od 50 l/
min.



Prazna cijev



Odvod

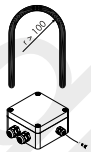

Kontroler osvetljenja 27189000 (Nije
sadržano u isporuci!)

Raindrain



Sredina tuš-kada



Svjetlosni relej Rainmaker

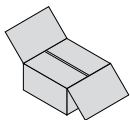

Pribor

Transformator:

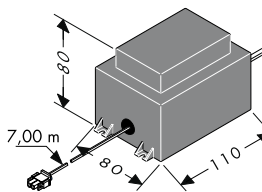

Snaga vanjskog transformatora iznosi 50 VA. Transformator se mora instalirati u suhoj zoni (zaštitna zona 3). Transformator se zajedno s prijemnikom može ugraditi u plastično kućište, pri čemu se mora uvažiti odredba EN/IEC 60335-1.. (dimenzija ca. 250 x 160 x 92 mm, nije sadržana u isporuci.) Isporučeni kabel omogućava instalaciju transformatora na udaljenosti do 7,00 m od prijemnika. U tu se svrhu mora predvidjeti jedna prazna cijev EN35 (nije sadržana u isporuci). Prazna cijev se mora fiksirati na rastojanjima ne većim od 500 mm, a polumjer savijanja mora biti veći od 100 mm. Sekundarni vod transformatora dugačak oko 7,00 m se ne smije kratiti. Nepotrebna dužina se treba ostaviti u blizini sigurnosnog transformatora. Ošte-

ćeni priključni vod se ne smije zamjenjivati. U tom se slučaju transformator ne smije više uključivati. Oštećeni priključni vod se ne smije zamjenjivati. Ako je priključni vod za napajanje neispravan, kvalificirani električar mora zamijeniti cjelokupni vod zajedno s transformatorom.

Svjetlosni relej:

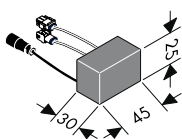

(samo kod varijanti s ugrađenim svjetlom)
Opterećenje releja smije iznositi maksimalno 12 V AC / 80 W.
Nije dozvoljeno priključenje na mrežni napon od 230 V.

Sastavljanje pogledaj stranicu 133 + 140

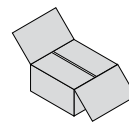

Prikjučni vod blok magnetskih ventila / Priključni vod svjetlo:

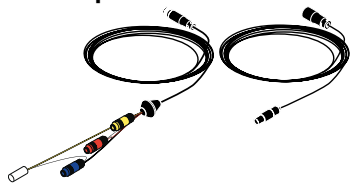

Vod bloka magnetskih ventila dugačak 7,50 m, te svjetlosni vod dužine 10,00 m, se ne smiju kratiti. Nepotrebna dužina se treba ostaviti u blizini prijemnika.

Vod bloka magnetskog ventila i svjetlosni vod se smiju položiti samo u isporučenoj praznoj cijevi (EN 20).

Prazna cijev se mora fiksirati na rastojanjima ne većim od 500 mm, a polumjer savijanja mora biti veći od 100 mm.

Pažnja: U praznoj cijevi za vod bloka magnetskih ventila i svjetlosni vod se ne smiju polagati električni vodovi napona većeg od 12 V.

Prijemnik:

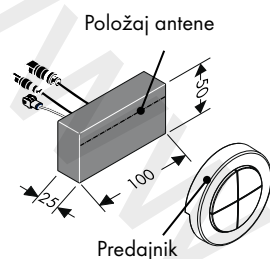

Prijemnik je poželjno montirati u istoj prostoriji u kojoj se nalazi i dio za tuširanje.

Ako to nije moguće, prijemnik se može montirati i u susjednoj prostoriji.

Prijemnik se ne smije ugrađivati u metalno kućište, jer bi ono onemogućilo radiosignal predajnika. Također, mora se obratiti pozornost da se što manje metalnih dijelova, koji ometaju prijem signala, nalazi u blizini mjesta ugradnje prijemnika.

Radi optimalnog prijema radiosignala, antena prijemnika treba biti okrenuta prema predajniku.

Uputa: Domet predajnika i prijemnika iznosi ca. 10,00 m. Točna vrijednost ovisi o prigušenju signala između predajnika i prijemnika.

Uputa: Iz sigurnosnih razloga predajnik koristite samo u vidnom polju sustava tuša. U suprotnom bi se voda mogla nehotice pustiti.

| materijal | prigušenje |
|---|------------|
| drvo, gips, staklo (neobložen, bez metala) | 0 - 10 % |
| opeka, pločasti drveni materijali | 5 - 35 % |
| beton sa željeznom armaturom | 10 - 90 % |
| metal, izolacijska aluminijska folija | 90 - 100 % |

Kodni utikač:

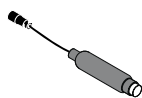

(Raindance Rainfall 28411000 /
Raindance Rainmaker 28403000)

Kod varijanti bez svjetla mora se priključiti kodni utikač.

Ako je kod varijanti bez svjetla aktivan servisni modus, LED indikator na kodnom utikaču svijetli.

Kodni utikač mora u svako doba biti dostupan.

Kontroler osvjetljenja: 27189000

(Nije sadržano u isporuci!)

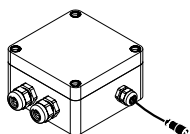

(iControl mobile 15944000)

Kontroler osvjetljenja se mora priključiti kod varijanti s vanjskim izvorom svjetla.

Kontroler osvjetljenja mora u svako doba biti dostupan.

Türkçe Teknik bilgiler

iControl mobile'de, bir karıştırma suyu bağlantısına sahip olan ve 3 tüketici ile bağlanması gereken elektronik kumandalı bir manyetik valf bloğu söz konusudur. Bu tüketiciler birer birer, ikişer olarak veya üçü birden etkinleştirilmelidir.

iControl mobile Highflow Thermostat Sıva Altı (Ürün No.: 15715000 + 01800180) ile birlikte yerleştirilmeli ve birlikte verilen boş boruya bağlanmalıdır.

Bu özel boş boru manyetik valf bloğunu alıcıya bağlar!

Hatasız montaj ve fonksiyonun sağlanması için Sayfa 139'den itibaren bağlantı örnekleriyle birlikte çeşitli montaj seçenekleri görülebilir.

Normlar ve yönergeler:

Ürünün kullanımı aşağıdaki yönergelerle garanti edilmiştir::

- EN 15200
- EN 60335-2-105



Güvenlik uyarıları:

- Duş sistemi yalnızca banyo, hijyen ve beden temizliği amaçları doğrultusunda kullanılabilir.
- Çocukların gözetimsiz olarak duş sistemini kullanmaları yasaktır.
- Bedensel, ruhsal ve/veya sensörük engelli çocuk ve yetişkinler gözetimsiz olarak duş sistemini kullanmamalıdır. Alkol veya uyuşturucu etkisinde olanlar duş sistemini kullanmamalıdır.
- Püskürtme başlıklarının hassas organlara teması (örn. gözler) önlenmelidir. Püskürtücü ile beden arasında yeterli mesafe bırakılmalıdır.
- Sıcak ve soğuk su bağlantıları arasında büyük basınç farklılıkları varsa, bu basınç farklılıklarının dengelenmesi gerekir.
- Ürün bir buhar banyosu ile bağlantılı olarak kullanım için öngörülmemiştir!



Elektrik bağlantısı:

- Kurulum ve kontrol çalışmaları, VDE 0100 Bölüm 701 ve IEC 60364-7-701'i dikkate almak suretiyle, elektronik konusunda uzman yetkili bir kişi tarafından gerçekleştirilmelidir.
- Elektrik bağlantısı için sadece bir prize ihtiyaç vardır. Güç kaynağı bir harici trafo üzerinden gerçekleştirilmelidir.
- Yakında kolay alev alabilen malzemeler bulunmamalıdır.
- Çevre sıcaklığı 50 °C'nin üzerinde olmamalıdır.
- Tüm güç beslemesi bir 230V/N/PE/50Hz alternatif akım bağlantısı üzerinden gerçekleştirilir.
- Emniyete alma, ≤ 30 mA ölçüm farkı akımı olan bir hatalı akım koruma tertibatı (RCD/FI) üzerinden gerçekleştirilmelidir.
- Bir potansiyel dengelemesi gerekliyse, yapı tarafında oluşturulmalıdır.
- Elektrik montajı sırasında güncel sürümdeki ilgili VDE, ülke ve EVU talimatlarına uyulmalıdır.
- Ürünün elektrik şebekesinden ayrılabilmesi garantiye alınmalıdır. Ya rahat erişilebilen bir priz ya da EN 60335-1 Paragraf 24.3 uyarınca tüm kutuplu bir şalter üzerinden.



Montaj açıklamaları:

- Önemli! Batarya monte edilmeli, geçerli normlardan sonra akis testi yapılmalıdır. (DIN 1717'ye göre montaj) Montaj talimatına bakın::
Raindance Rainfall 28411000
Raindance Rainmaker 28403000 / 28404000 / 28417000 / 28418000
- Tüm çalışmalar sadece gerilimsiz durumda yapılmalıdır.
- Taban elemanı 15941180, sadece dikey takılabilir! Ayar halkası (A) ile montaj yalnızca ön ve orta alanda yapılabilir!
- Tüm bileşenler kolay ulaşabilir durumda kalmalıdır.

Ham montaj:

- "iBox iControl mobile", "iBox High Flow" un dışına takılmalıdır.
- Karışık su, "iBox High Flow" çıkışından dışarı ve "iBox iControl mobile" girişinden içeri akar.

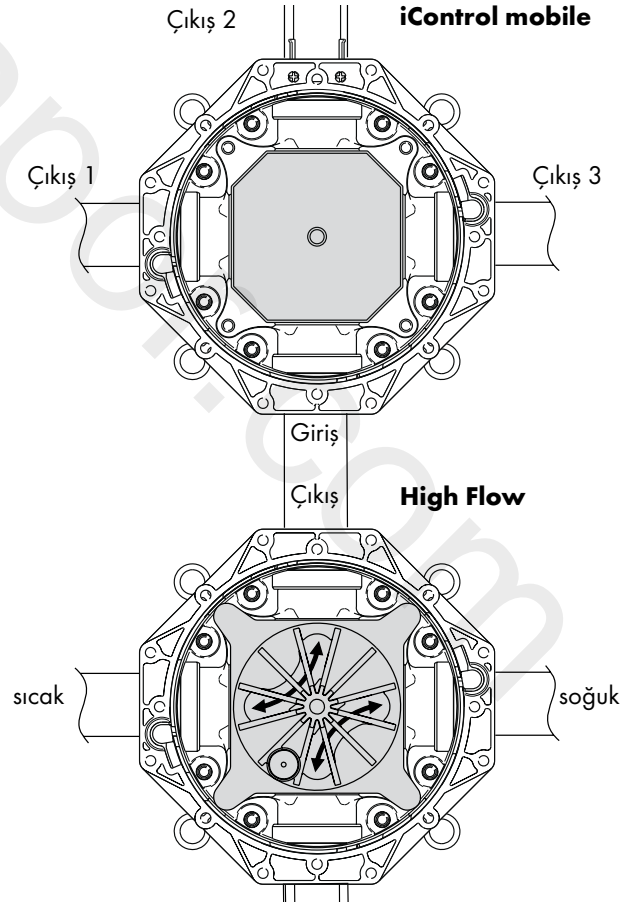

- Montaj derinliği _1e mm ila _1f mm.
- Ana gövde yapısal koşullara uygun şekilde takılabilir, Montaj örneği Bkz. Sayfa _11 ve _1m.

Montajı Bakınız sayfa 133 + 141

Montaj önerisi:

- Bağlantı parçalarını vidalamak için, iBox'u bir boru parçasıyla mengeneyle sabitleyin.

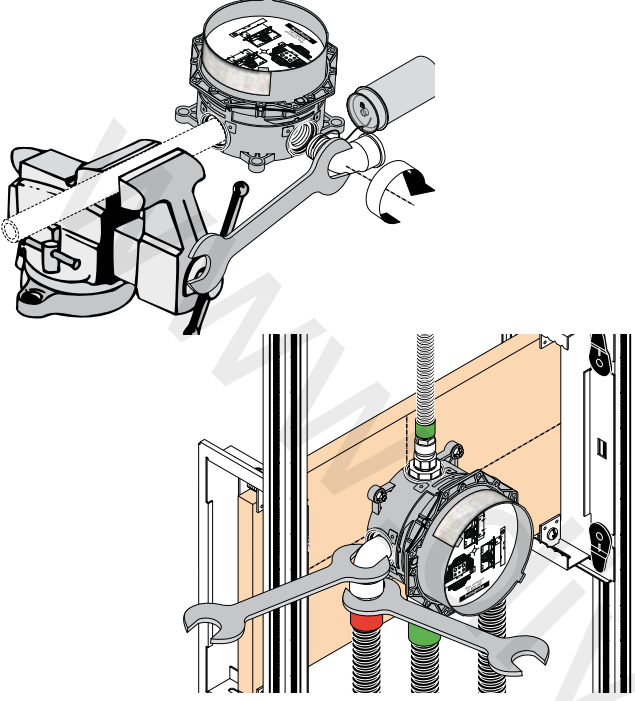

Semboller (Bakınız sayfa 76)



Aksesuar: (Bakınız sayfa 76)



Ölçüleri: (Bakınız sayfa 118)



Montaj Örneği Ana set: (Bakınız sayfa 121)



Montaj Örneği Raindance Rainfall: (Bakınız sayfa 125)



Montaj Örneği Raindance Rainmaker: (Bakınız sayfa 129)

Yedek parçalar (Bakınız sayfa 145)

Teknik bilgiler:

İşletme basıncı:
Tavsiye edilen işletme basıncı:
Kontrol basıncı:
(1 MPa = 10 bar = 147 PSI)
Sıcak su sıcaklığı:
Tavsiye edilen su ısıtı:
Bağlantı ölçüleri:
Bağlantılar Giriş:
0,3 MPa serbest akış:
1 Tüketici:
2 Tüketici:

azami 1 MPa
0,1 - 0,5 MPa
1,6 MPa
azami 80° C
65° C
G 3/4
Karıştırma suyu
35 l/dak
45 l/dak

Türkçe Semboller



Su bağlantısı DN 20 Sıcak su



Trafo

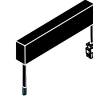

Trafo Rainmaker



Su bağlantısı DN 20 Soğuk su



Alıcı



Firmada ışık için (maks. 80 W) ön montajı yapılmış 12 V bağlantı



Suyu açın



Kodlama soketi



Potansiyel dengelemesi



Suyu kesin



230V



•'den itibaren fonksiyon garanti edilmiştir.



12V



Silikon (asetik asit içermeyen)



> 50 l/min

Akış kapasitesi 50 l/dak üzerinde olmalıdır.



Boş boru



Akış

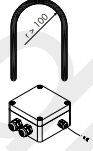

Işık kumandası 27189000 (Teslimat kapsamına dahil değildir!)

Raindrain



Duş küvetinin ortası



Aydınlatma röleleri Rainmaker

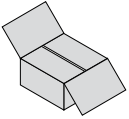

Aksesuar

Trafo:

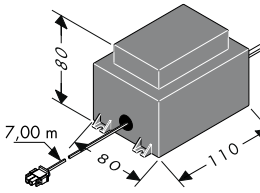

Harici trafonun performansı 50 VA'dır. Trafo kuru bir bölgeye (koruma bölgesi 3) monte edilmelidir. Trafo alıcı ile birlikte EN/IEC 60335-1'i dikkate almak suretiyle bir plastik muhafaza içerisinde takılabilir. (ölçüler yakl. 250 x 160 x 92 mm, teslimat kapsamına dahil değildir.) Birlikte teslim edilen kablo, trafonun alıcıdan 7,00 m uzağa kadar kurulumunu mümkün kılar. Bunun için önceden bir EN35 boş boru (teslimat kapsamına dahil değildir) ayarlanmalıdır. Boş boru en az her 500 mm'de bir sabitlenmeli ve bükme yarı çapı 100 mm'den daha yüksek olmalıdır.

Trafonun yaklaşık 7,00 m uzunluğundaki tali hattı kısaltılmamalıdır. İhtiyaç duyulmayan hat uzunluğu, sigorta transformatörünün yakınına konulmalıdır.

Hasar görmüş bir bağlantı hattı yenisi ile değiştirilmemelidir. Trafo hasarın ardından çalıştırılmamalıdır.

Hasar görmüş bir bağlantı hattı yenisi ile değiştirilmemelidir. Arızalı bir şebeke bağlantısı hattında hat, trafo dahil olmak üzere bir elektrik uzmanı tarafından değiştirilmelidir.

Aydınlatma röleleri:

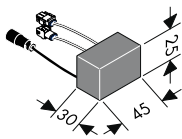

(yalnızca entegre ışıklı seçeneklerde)
Aydınlatma rölesi azami 12 V AC / 8 W ile yüklenmelidir.
230 V ağı üzerindeki bir çalışmaya izin verilmemektedir.

Montajı Bakınız sayfa 133 + 141

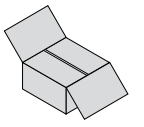

Bağlantı hattı Manyetik valf bloğu / Bağlantı hattı Aydınlatma:

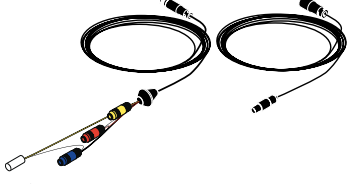

7,50 m uzunluğundaki manyetik valf bloğu hattı ve 10,00 m uzunluğundaki aydınlatma hattı kısaltılmamalıdır. İhtiyaç duyulmayan hat uzunluğu alıcının yakınına konulmalıdır.

Manyetik valf bloğu hattı ve aydınlatma hattı sadece birlikte teslim edilen boş boru (EN 20) içerisine yerleştirilmelidir.

Boş boru en az her 500 mm'de bir sabitlenmeli ve bükme yarı çapı 100 mm'den daha yüksek olmalıdır.

Önemli: Manyetik valf bloğu hattı ve aydınlatma hattı boş borularına 12 V'tan büyük gerilime sahip elektrikli kablolar konmamalıdır.

Alıcı:

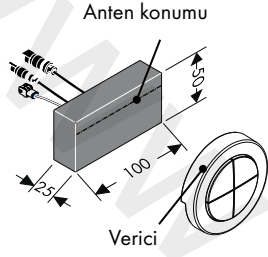

Alıcı, özellikle duş tertibatı ile aynı mekana takılı olmalıdır.

Bu söz konusu değilse, alıcı, duş tertibatına yakın bir mekana da takılabilir.

Alıcının telsiz sinyalleri parazitleneceğinden, alıcının metal muhafaza içerisine takılmaması gerekir. Ayrıca alıcı montaj yerinin yakınında mümkün olduğunca az parazite neden olabilecek metal parçaların bulunmasına dikkat edilmelidir.

Telsiz sinyallerinin mükemmel bir şekilde algılanabilmesi için, alıcı antenin mümkün olduğunca vericiye dönük olması gerekir.

Bilgi: Alıcı ve verici yakl. 10,00 m'lik kapsama alanına sahiptir. Kapsama alanı alıcı ve verici arasındaki telsiz sinyallerinin ne kadar kısalmış olduklarına bağlıdır.

Bilgi: Güvenlik sebepleriyle vericiyi yalnızca duş sisteminin görünen bölgesinde kullanın. Aksi takdirde yanlışlıkla su açılabilir.

| Malzeme | Kısıllma |
|---|------------|
| Ahşap, alçı, cam (tabakasız, metallsiz) | 0 - 10 % |
| Tuğla, preslenmiş plakalar | 5 - 35 % |
| Betonarme demir | 10 - 90 % |
| Metal, alüminyum kapatma | 90 - 100 % |

Kodlama soketi:

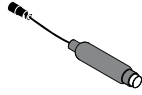

(Raindance Rainfall 28411000 /
Raindance Rainmaker 28403000)

Kodlama soketi, aydınlatmasız seçeneklerde bağlanmalıdır.

Aydınlatmasız seçeneklerde servis modu aktif haldeyse, kodlama soketinin aydınlatma diyodu optik geri bildirimleri gösterir.

Kodlama soketi daima erişilebilir olmalıdır.

Işık kumandası:

27189000

(Teslimat kapsamına dahil değildir)

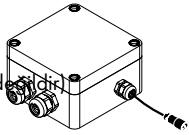

(iControl mobile 15944000)

Işık kumandası harici ışık kaynaklı seçeneklerde bağlanmalıdır. Işık kumandası daima erişilebilir olmalıdır.

Română Informații tehnice

iControl mobile este un bloc de supapă magnetică cu comandă electrică, care este prevăzut cu un racord de apă amestecată și care trebuie racordat la 3 consumatori. Acești consumatori pot fi activați individual, respectiv doi sau trei simultan.

iControl mobile trebuie instalat împreună cu termostatul Highflow, montat sub tencuială (Nr. art.: 15715000 + 01800180) și trebuie racordat cu ajutorul tubului gol, livrat împreună cu instalația. **Acest tub gol special leagă blocul de supapă magnetică cu receptorul!**

Pentru o montare și o funcționare impecabile, modulele diferite de instalare, împreună cu exemplele de racordare sunt ilustrate începând de la pagina 139.

Norme și directive:

Utilizarea produsului este garantată de următoarele directive:

- EN 15200
- EN 60335-2-105



Instrucțiuni de siguranță:

- Sistemul de duș poate fi utilizat doar pentru spălarea, menținerea igienei și curățarea corpului.
- Nu lăsați copii să folosească sistemul de duș nesupravegheați.
- Copiii și adulții cu dizabilități corporale, mintale și senzoriale nu pot utiliza sistemul de duș nesupravegheați. De asemenea este interzisă utilizarea sistemului de duș de către persoane, care se află sub influența alcoolului sau a drogurilor.
- Evitați contactul jetului de apă cu părțile de corp sensibile (de ex. ochii). Țineți dușul la o distanță corespunzătoare de corp.
- Diferențele de presiune mari între alimentarea cu apă rece și apă caldă trebuie echilibrate.
- Produsul nu este prevăzut pentru a fi folosit în combinație cu o baie de aburi!



Conexiune electrică:

- Lucrările de instalare și de verificare trebuie efectuate de către electricieni specializați, ținând cont de VDE 0100 Partea 701 și IEC 60364-7-701.
- Pentru conectarea electrică se necesită un singur conector. Alimentarea cu curent electric se realizează printr-un transformator extern.
- În imediata apropiere nu trebuie să se găsească niciun fel de materiale ușor inflamabile.
- Temperatura mediului înconjurător nu trebuie să depășească 50 °C.
- Alimentarea completă cu curent electric se realizează printr-un bransament de curent alternativ de 230V/N/PE/50Hz.
- Instalația trebuie asigurată printr-un dispozitiv de protecție împotriva curentului rezidual (RCD/ FI)
- pentru curent rezidual măsurat de ≤ 30 mA.
- Dacă este nevoie de un stabilizator de tensiune, acesta trebuie asigurat de către client.
- La montarea instalației electrice trebuie respectate prescripțiile VDE (Verband Deutscher Elektrotechniker = Asociația Electrotehnicienilor din Germania), prescripțiile din țara respectivă și prescripțiile EVU (Elektrizitäts-Versorgungs-Unternehmen = Într
- Trebuie asigurată posibilitatea deconectării produsului de la rețea. Ori printr-un ștecăr ușor accesibil ori printr-un întrerupător capabil să deconecteze toți polii conform EN 60335-1 par. 24.3.



Instrucțiuni de montare:

- Atenție! Bateria trebuie montată, clătită și verificată conform normelor în vigoare. (Instalare conform EN 1717) Vezi instrucțiunile de montare::
Raindance Rainfall 28411000
Raindance Rainmaker 28403000 / 28404000 / 28417000 / 28418000
- Toate lucrările trebuie efectuate doar când sistemul este scos de sub tensiune.
- Corpul de bază 15941180 poate fi instalat doar în poziție orizontală! Montarea cu inelul de reglare (A) este posibilă doar în domeniul din față și din mijloc!
- Toate piesele trebuie să rămână accesibile.

Instalare brută:

- "iBox iControl mobile" trebuie montat deasupra "iBox High Flow".
- Apa amestecată curge din orificiul de evacuare "iBox High Flow" în orificiul de alimentare "iBox iControl mobile".

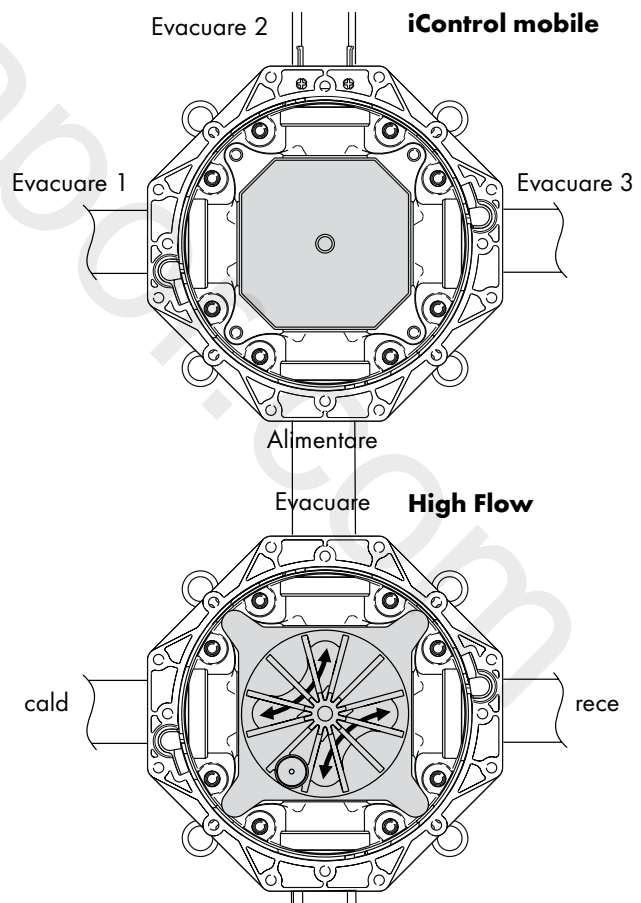

- Adâncime de montare _1e - _1f mm
- Corpul de bază se poate monta în funcție de condițiile existente, ca exemplu de montare, vedeți pagina _1l și _1m.

Montare vezi pag. 133 + 141

Indicații pentru montaj:

- Pentru înșurubarea piesei de racordare, cutia iBox este prevăzută cu o piesă tubulară strânsă în locașul filetat.

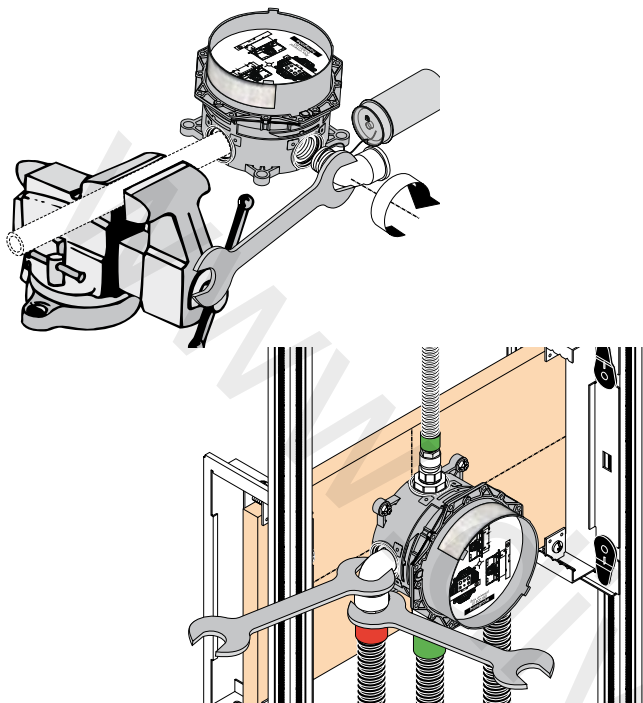

Simbol (vezi pag. 80)



Accesorii: (vezi pag. 80)



Dimensiuni: (vezi pag. 118)



Exemple de montare Set de bază: (vezi pag. 121)



Exemple de montare Raindance Rainfall: (vezi pag. 125)



Exemple de montare Raindance Rainmaker: (vezi pag. 129)

Piese de schimb (vezi pag. 145)

Date tehnice:

| | |
|---------------------------------------|----------------|
| Presiune de funcționare: | max. 1 MPa |
| Presiune de funcționare recomandată: | 0,1 - 0,5 MPa |
| Presiune de verificare: | 1,6 MPa |
| (1 MPa = 10 bar = 147 PSI) | |
| Temperatura apei calde: | max. 80° C |
| Temperatura recomandată a apei calde: | 65° C |
| Interax racorduri: | G 3/4 |
| Racorduri Alimentare: | Apă amestecată |
| Debit cu curgere liberă la 0,3 MPa: | |
| 1 Consumator: | 35 l/min |
| 2 Consumator: | 45 l/min |

Română Simbol



Racord de apă DN 20 Apă caldă



Transformator

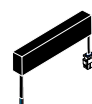

Transformator Rainmaker



Racord de apă DN 20 Apă rece



Receptor

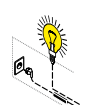

Conexiune de 12 V preinstalată pentru lumină (max. 80 W)



Se introduce apa



Ștecher de codificare



Egalizare de potențial



Oprii alimentarea cu apă



230V



Începând de la • funcționarea este garantată.



12V



Silicon (fără acid acetic!)



> 50 l/min

Capacitatea de evacuare trebuie să fie mai mare de 50 l/min.



Tub gol



Deversor

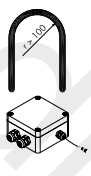

Comanda luminilor 27189000 (nu sunt incluse în setul livrat!)

Raindrain



În mijlocul căzii de duș



Releu de lumină Rainmaker

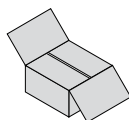

Accesorii

Transformator:

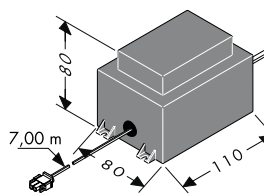

Puterea transformatorului extern trebuie să fie 50 VA. Transformatorul trebuie instalat în mediu uscat (zona de protecție 3). Transformatorul poate fi montat împreună cu receptorul într-o carcasă de plastic, ținând cont de EN/IEC 60335-1. (dimensiuni cca. 250 x 160 x 92 mm, nu este inclus în pachetul de livrare.) Cu ajutorul cablurilor livrate puteți instala transformatorul la o distanță de până la 7,00 m de la receptor. Pentru acesta trebuie prevăzut un tub gol EN35 (nu este inclus în pachetul de livrare). Tubul gol trebuie fixat la cel puțin fiecare 500 m, iar raza de curbură a acestuia trebuie să fie peste 100 mm. Cablul secundar de o lungime de cca 7,00 m al transformatorului nu trebuie scurtat. Lungimea de

cablu neutilizată trebuie amplasată lângă transformatorul de siguranță. Nu utilizați cabluri de conexiune deteriorate. Transformatorul nu mai poate fi pus în funcțiune.

Nu utilizați cabluri de conexiune deteriorate. În cazul defectării cablului de alimentare, cablul și transformatorul trebuie înlocuite de către un electrician calificat.

Releu de lumină:

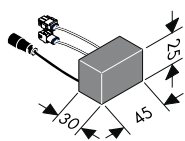

(doar în cazul variantei cu lumină integrată)
Solicitarea maximă a releului de lumină poate fi 12 V AC / 80 W.
Utilizarea acestuia în rețeaua de 230 V nu este permisă.

Montare vezi pag. 133 + 141

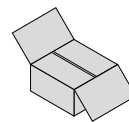

Cablu conectare Blocul de supapă magnetică / Cablu conectare Lumină:

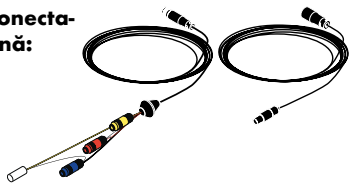

Cablul de la blocul de supapă magnetică de o lungime de 7,50 m, cât și cablul de lumină de o lungime de 10,00 m nu pot fi scurtate. Lungimea de cablu neutilizată trebuie amplasată lângă receptor.

Cablul de la blocul de supapă magnetică și cablul de lumină pot fi amplasate doar în tubul gol livrat (EN 20).

Tubul gol trebuie fixat la cel puțin fiecare 500 m, iar raza de curbură a acestuia trebuie să fie peste 100 mm.

Atenție: În tuburile goale pentru cablul de la blocul de supapă magnetică și cel de lumină nu pot fi amplasate cabluri pentru o tensiune mai mare de 12V.

Receptor:

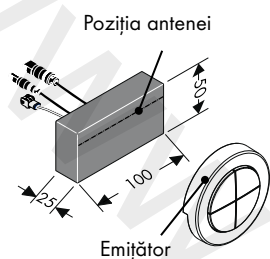

Receptorul trebuie montat de preferință în aceeași încăpere cu instalația de duș.

În cazul în care acest lucru nu este posibil, receptorul poate fi montat într-o altă încăpere din imediata apropiere a instalației de duș.

Receptorul nu poate fi instalat într-o carcasă de metal, deoarece semnalele radio ale emițătorului se vor ecrana de către aceasta. Mai mult, trebuie ținut cont și de faptul, că în apropierea locului de amplasare a receptorului să fie cât mai puține piese de metal, care ar putea ecrana semnalele.

Pentru receptarea optimă a semnalelor radio, antena receptorului trebuie poziționată pe cât posibil în direcția emițătorului.

Observație: Emițătorul și receptorul au o rază de acțiune de cca. 10,00 m. Raza de acțiune depinde și de gradul de atenuare a semnalelor radio dintre emițător și receptor.

Observație: Din motive de securitate utilizați emițătorul doar în aria de acoperire a sistemului de duș. În caz contrar este posibil să porniți din greșeală apa.

| Material | Atenuare |
|---|------------|
| Lemn, gips, sticlă (neacoperit, fără meta) | 0 - 10 % |
| Cărămidă, lemn presat stratificat | 5 - 35 % |
| Beton armat cu fier | 10 - 90 % |
| Metal, materiale cașerate cu aluminiu | 90 - 100 % |

Ștecher de codificare:

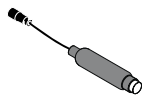

(Raindance Rainfall 28411000 /
Raindance Rainmaker 28403000)

Ștecherul de codificare trebuie conectat la modelele fără lumină.

În cazul în care se activează regimul de service la modelele fără lumină, dioda LED de la ștecherul de codificare emite semnalele optice.

Fișa de codare trebuie să rămână accesibilă.

Comanda luminilor: 27189000

(nu este inclus în setul livrat)

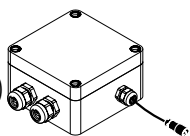

(iControl mobile 15944000)

Comanda luminii trebuie conectată la modelele cu o sursă de lumină exterioară.

Comanda luminii trebuie să fie permanent accesibilă.

Το iControl mobile είναι ένα ηλεκτρονικά ελεγχόμενο μπλοκ μαγνητικής βαλβίδας, με σύνδεση για ανάμειξη νερού, που πρέπει να συνδεθεί με 3 καταναλωτές. Οι καταναλωτές αυτοί ενεργοποιούνται μεμονωμένα, ανά δύο ή και όλοι μαζί παράλληλα.

Το iControl mobile πρέπει να εγκατασταθεί μαζί με τον εντοιχισμένο Θερμοστάτη Highflow (Αρ. είδ.: 15715000 + 01800180) και να συνδεθεί με τον κενό σωλήνα που παραδίδεται μαζί.

Αυτός ο ειδικός κενός σωλήνας συνδέει το μπλοκ μαγνητικής βαλβίδας με τον δέκτη!

Στη σελίδα 139 μπορείτε να δείτε διάφορους τρόπους τοποθέτησης με παραδείγματα σύνδεσης, για μία απολύτως ορθή και χωρίς σφάλματα εγκατάσταση λειτουργίας.

Πρότυπα και οδηγίες:

Η εφαρμογή του προϊόντος πρέπει να ακολουθεί τις εξής οδηγίες::

- EN 15200
- EN 60335-2-105



Υποδείξεις ασφαλείας:

- Το προϊόν επιτρέπεται να χρησιμοποιείται μόνο σαν μέσο λουτρού, υγιεινής και καθαρισμού του σώματος.
- Τα παιδιά δεν επιτρέπεται να χρησιμοποιούν το σύστημα του ντους χωρίς επίβλεψη.
- Παιδιά ή ενήλικες με μειωμένες σωματικές, διανοητικές και/ή αισθητήριες ανεπάρκειες δεν επιτρέπεται να χρησιμοποιούν το σύστημα ντους χωρίς επιτήρηση. Άτομα υπό την επήρεια οινοπνεύματος ή ναρκωτικών δεν επιτρέπεται να χρησιμοποιούν σε καμία περίπτωση το
- Η επαφή δέσμης νερού του ντους με ευαίσθητες περιοχές του σώματος (π.χ. μάτια) πρέπει να αποφεύγεται. Διατηρείτε επαρκή απόσταση ανάμεσα στο ντους και το σώμα.
- Οι διαφορές της πίεσης μεταξύ της σύνδεσης κρύου και ζεστού νερού θα πρέπει να αντισταθμίζονται.
- Το προϊόν δεν είναι κατάλληλο για χρήση σε ατμόλουτρο!



Ηλεκτρική παροχή:

- Οι εργασίες εγκατάστασης και ελέγχου πρέπει να διενεργούνται από έναν εγκεκριμένο ηλεκτρολόγο, λαμβάνοντας υπόψη τις οδηγίες VDE 0100 Μέρος 701 και IEC 60364-7-701.
- Για την ηλεκτρική σύνδεση απαιτείται μόνο μία πρίζα. Η τροφοδοσία ρεύματος γίνεται μέσω ενός εξωτερικού μετασχηματιστή.
- Πολύ κοντά στην εγκατάσταση δεν επιτρέπεται να βρίσκονται εύφλεκτα υλικά.
- Η θερμοκρασία περιβάλλοντος δεν επιτρέπεται να υπερβαίνει τους 50 °C
- Η συνολική τροφοδοσία ρεύματος γίνεται μέσω μίας σύνδεσης εναλλασσόμενου ρεύματος 230V/N/PE/50Hz.
- Η ασφάλιση θα πρέπει να πραγματοποιείται μέσω διάταξης προστασίας ρεύματος διαρροής (RCD/ FI) με παραμένον ρεύμα ≤ 30 mA.
- Εάν είναι απαραίτητη μία εξίσωση δυναμικού, αυτή θα πρέπει να γίνει από τον πελάτη.
- Στην ηλεκτρική εγκατάσταση πρέπει να τηρούνται οι αντίστοιχες προδιαγραφές της εκάστοτε ένωσης ηλεκτρολόγων, της εκάστοτε χώρας και εταιρείας ηλεκτρικού ρεύματος στην εκάστοτε έγκυρη έκδοση
- Το προϊόν πρέπει να μπορεί να απομονώνεται από το δίκτυο. Είτε με μία ελεύθερα προσβάσιμη φίσα είτε με έναν πολυπολικό διακόπτη κατά EN 60335-1 παρ. 24.3.



Οδηγίες συναρμολόγησης:

- Προσοχή! Η μπαταρία πρέπει να τοποθετηθεί, να πλυθεί και να ελεγχθεί με βάση τους ισχύοντες κανόνες υδραυλικής τέχνης (Εγκατάσταση σύμφωνα με το πρότυπο EN 1717) Βλέπε Οδηγίες συναρμολόγησης:: Raindance Rainfall 28411000 Raindance Rainmaker 28403000 / 28404000 / 28417000 / 28418000
- Όλες οι εργασίες επιτρέπεται να εκτελούνται μόνο όταν δεν υπάρχει τάση.
- Το κύριο σώμα του κουτιού 15941180 μπορεί να τοποθετηθεί μόνο σε κάθετη θέση! Συναρμολόγηση με ρυθμιστικό δακτύλιο (A) είναι δυνατή μόνο στην μπροστινή και μεσαία περιοχή!
- Όλα τα εξαρτήματα πρέπει να παραμένουν προσβάσιμα.

Εγκατάσταση:

- Το „iBox iControl mobile“ πρέπει να τοποθετηθεί πάνω από το „iBox High Flow“.
- Το ανάμικτο νερό ρέει από την εκροή “iBox High Flow” και ρέει στην είσοδο “iBox iControl mobile”.

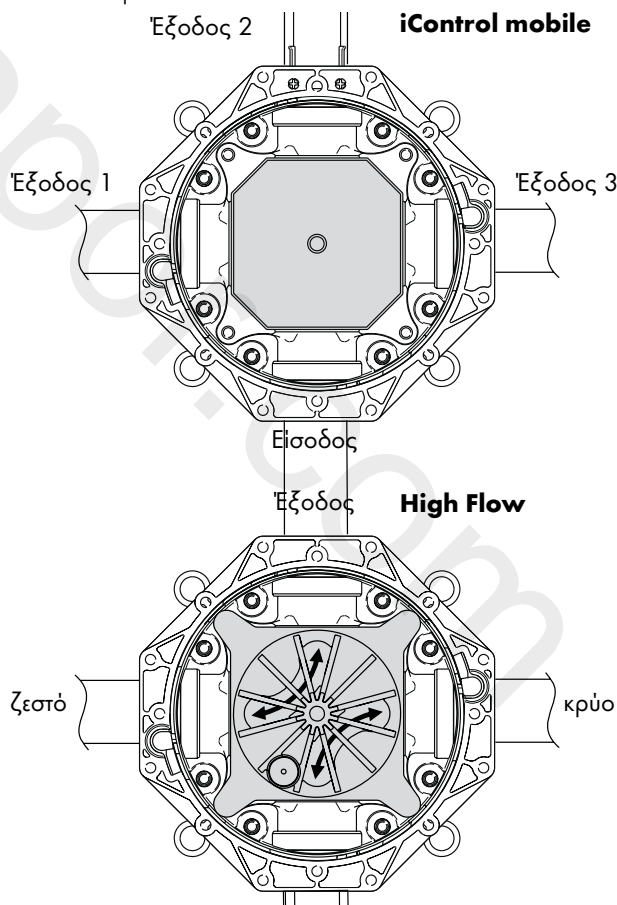

- Βάθος τοποθέτησης _1e_ _1f mm.
- Η βασική εγκατάσταση μπορεί να τοποθετηθεί σύμφωνα με τα δεδομένα του χώρου, παραδείγματα εγκατάστασης βλέπε σελίδα _1l και _1m.

Συναρμολόγηση βλ. Σελίδα 133 + 141

Συμβουλή για την εγκατάσταση:

- Για να βιδώσετε τεμάχια σύνδεσης, σφίξτε το iBox με ένα τεμάχιο σωλήνα στη μέγγενη.

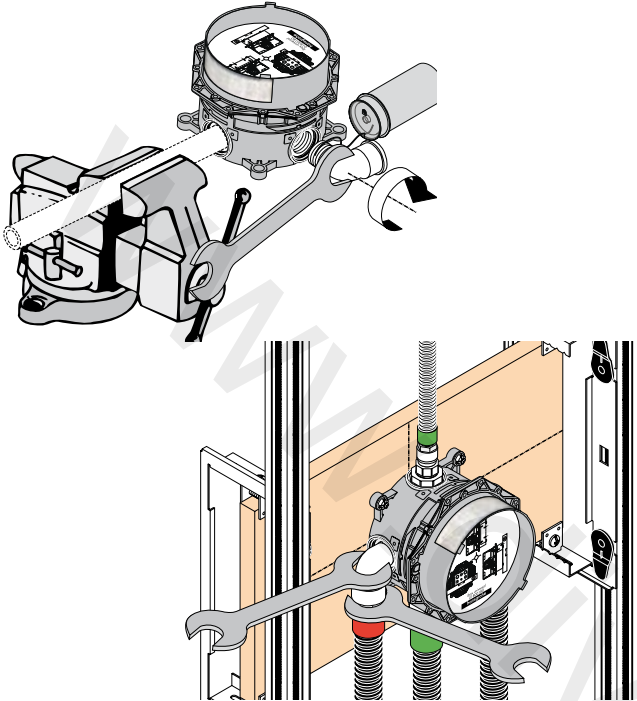

Σύμβολα (βλ. Σελίδα 84)



αξεσουάρ: (βλ. Σελίδα 84)



Διαστάσεις: (βλ. Σελίδα 118)



Παραδείγματα συναρμολόγησης Βασικό σετ:
(βλ. Σελίδα 121)



**Παραδείγματα συναρμολόγησης Raindance
Rainfall:** (βλ. Σελίδα 125)



**Παραδείγματα συναρμολόγησης Raindance
Rainmaker:** (βλ. Σελίδα 129)

Ανταλλακτικά (βλ. Σελίδα 145)

Τεχνικά Χαρακτηριστικά:

| | |
|---------------------------------------|---------------|
| Λειτουργία πίεσης:: | έως 1 MPa |
| Συνιστώμενη λειτουργία πίεσης: | 0,1 - 0,5 MPa |
| Πίεση ελέγχου:: | 1,6 MPa |
| (1 MPa = 10 bar = 147 PSI) | |
| Θερμοκρασία ζεστού νερού:: | έως 80° C |
| Συνιστώμενη θερμοκρασία ζεστού νερού: | 65° C |
| Διαστάσεις σύνδεσης: | G 3/4 |
| Συνδέσεις Είσοδος: | Ανάμικτο νερό |
| Ελεύθερη ροή στα 0,3 MPa: | |
| 1 Κατανάλωση: | 35 l/min |
| 2 Κατανάλωση: | 45 l/min |

Ελληνικά Σύμβολα



Παροχή νερού DN 20 Ζεστό νερό



Τrafo (μετασχηματιστής)

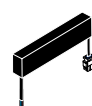

Τrafo (μετασχηματιστής) Rainmaker



Παροχή νερού DN 20 Κρύο νερό



Δέκτης

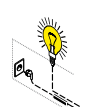

Θα πρέπει να έχει προεγκατασταθεί μία σύνδεση 12 V για φως (μεγ. 80 W)



Ανοίξτε την παροχή του νερού



Βύσμα κωδικοποίησης



Εξίσωση δυναμικού



Κλείστε την παροχή νερού



230V



Αυτή η λειτουργία διασφαλίζεται από το σημείο κι έπειτα



12V



Σιλικόνη (δίχως οξικό οξύ!)



> 50 l/min

Η αποχευτική ικανότητα της βαλβίδας εκροής πρέπει να υπερβαίνει τα l/min.



Κενός σωλήνας



Βαλβίδα εκροής



Κουτί ελέγχου φωτός 27189000 (δεν περιλαμβάνεται στον παραδοτέο εξοπλισμό)

Raindrain



Μέσον της ντουσιέρας



Ρελέ φώτων Rainmaker

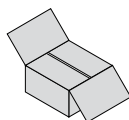

αξεσουάρ

Τrafo (μετασχηματιστής):

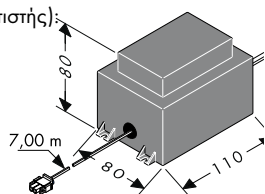

Η ισχύς του εξωτερικού τροφοδοτικού μετασχηματιστή είναι 50 VA. Ο μετασχηματιστής πρέπει να είναι εγκατεστημένος σε στεγνή περιοχή (ζώνη προστασίας 3). Ο τροφοδοτικός μετασχηματιστής μπορεί να τοποθετηθεί μαζί με τον δέκτη σε ένα πλαστικό κέλυφος, λαμβάνοντας υπόψη την οδηγία EN/IEC 60335-1. (διαστάσεις περ. 250 x 160 x 92 mm, δεν περιλαμβάνεται στο παραδοτέο υλικό.) Το παρεχόμενο καλώδιο καθιστά δυνατή την τοποθέτηση του τροφοδοτικού μετασχηματιστή σε απόσταση έως 7 m από τον δέκτη. Για τον σκοπό αυτό πρέπει να προβλεφθεί ένας κενός αγωγός καλωδίων EN35 (δεν περιλαμβάνεται στο παραδοτέο υλικό). Ο κενός αγωγός καλωδίων πρέπει να στερεώνεται τουλάχιστον κάθε 500 mm και η ακτίνα κάμψης

πρέπει να είναι μεγαλύτερη από 100 mm.

Το μήκος του δευτερεύοντα αγωγού του τροφοδοτικού μετασχηματιστή που είναι 7 m περίπου δεν επιτρέπεται να μειωθεί. Το μήκος του αγωγού που δεν θα χρησιμοποιηθεί πρέπει να τοποθετηθεί κοντά στον τροφοδοτικό μετασχηματιστή ασφαλείας. Ένας ελαττωματικός αγωγός σύνδεσης δεν επιτρέπεται να αντικατασταθεί. Σε αυτήν την περίπτωση ο μετασχηματιστής δεν επιτρέπεται πλέον να χρησιμοποιηθεί.

Ένας ελαττωματικός αγωγός σύνδεσης δεν επιτρέπεται να αντικατασταθεί. Εάν η γραμμή σύνδεσης στο δίκτυο παρουσιάσει βλάβη, θα πρέπει να αντικατασταθεί μαζί με τον μετασχηματιστή από έναν ειδικό ηλεκτρολόγο.

Ρελέ φώτων:

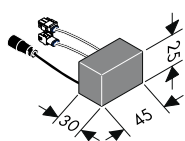

(μόνο στην έκδοση με ενσωματωμένο φως)

Το ρελέ των φώτων επιτρέπεται να φορτιστεί έως 12 V AC / 80 W.

Δεν επιτρέπεται η λειτουργία στο δίκτυο 230 V.

Συναρμολόγηση βλ. Σελίδα 133 + 141

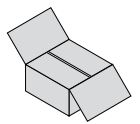

Αγωγός σύνδεσης Συγκρότημα μαγνητικών βαλβίδων / Αγωγός σύνδεσης Φως:

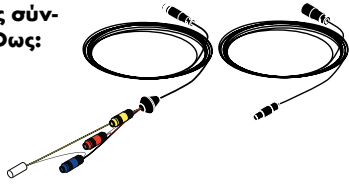

Το μήκος του αγωγού της μαγνητικής βαλβίδας με 7,50 m καθώς και το μήκος του αγωγού φωτισμού με 10,00 m δεν επιτρέπεται να μειωθεί. Το μήκος του αγωγού που δεν θα χρησιμοποιηθεί πρέπει να τοποθετηθεί κοντά στον δέκτη.

Τα καλώδια του αγωγού της μαγνητικής βαλβίδας και του φωτισμού επιτρέπεται να τοποθετηθούν μόνο στον παρεχόμενο κενό αγωγό καλωδίων (EN 20).

Ο κενός αγωγός καλωδίων πρέπει να στερεώνεται τουλάχιστον κάθε 500 mm και η ακτίνα κάμψης πρέπει να είναι μεγαλύτερη από 100 mm.

Προσοχή: Στους κενούς αγωγούς καλωδίων για τον αγωγό της μαγνητικής βαλβίδας και τον αγωγό φωτισμού δεν επιτρέπεται να τοποθετηθούν ηλεκτρικά καλώδια, τα οποία φέρουν τάση μεγαλύτερη από 12V.

Δέκτης:

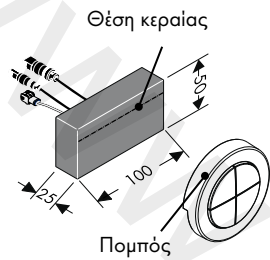

Ο δέκτης θα πρέπει κατά προτίμηση να τοποθετηθεί στον ίδιο χώρο με το σύστημα ντους.

Εάν αυτό δεν είναι δυνατό, ο δέκτης μπορεί να τοποθετηθεί και σε χώρο, ο οποίος γειτονεύει με το σύστημα ντους.

Ο δέκτης δεν επιτρέπεται να εγκατασταθεί σε μεταλλικό κέλυφος, διότι σε αυτήν την περίπτωση απομονώνονται τα ραδιοσήματα του πομπού. Επίσης θα πρέπει να δοθεί προσοχή, ώστε να υπάρχουν όσο το δυνατόν λιγότερα μεταλλικά αντικείμενα που θα εμποδίζουν τα σήματα κοντά στον χώρο τοποθέτησης του δέκτη.

Για την ιδανική αναγνώριση των ραδιοσημάτων η κεραία του δέκτη θα πρέπει να είναι στραμμένη όσο γίνεται προς τον πομπό.

Σημείωση: Ο δέκτης και ο πομπός έχουν εμβέλεια περίπου 10 m. Η εμβέλεια εξαρτάται από το πόσο έντονα αποσβένονται τα ραδιοσήματα μεταξύ πομπού και δέκτη.

Σημείωση: Για λόγους ασφαλείας χρησιμοποιείτε τον πομπό μόνο μέσα στο οπτικό πεδίο του συστήματος ντους. Αλλιώς μπορεί να ενεργοποιηθεί κατά λάθος το νερό.

| Υλικό | Απόσβεση |
|--|------------|
| Ξύλο, γύψος, γυαλί (μη επιχρισμένα, χωρίς μέταλλο) | 0 - 10 % |
| Οπτόπλινθοι, μοριοσανίδες | 5 - 35 % |
| Σκυρόδεμα με οπλισμό από σίδηρο | 10 - 90 % |
| Μέταλλα, επένδυση αλουμινίου | 90 - 100 % |

Βύσμα κωδικοποίησης:

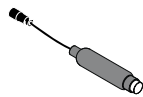

(Raindance Rainfall 28411000 / Raindance Rainmaker 28403000)

Το βύσμα κωδικοποίησης πρέπει να συνδέεται στις εκδόσεις χωρίς φωτισμό.

Εάν στις εκδόσεις χωρίς φωτισμό είναι ενεργοποιημένη η κατάσταση σέρβις, η φωτοδιόδος του βύσματος κωδικοποίησης επισημαίνει οπτικά τα

μηνύματα ανάδρασης.

Η φίσα κωδικοποίησης πρέπει να είναι πάντα προσβάσιμη.

**Κουτί ελέγχου φωτός:
27189000**

(δεν περιλαμβάνεται στον παροδοτέο εξοπλισμό)

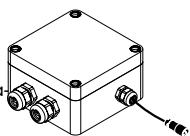

(iControl mobile 15944000)

Το σύστημα ελέγχου φωτισμού πρέπει να συνδεθεί στους τύπους με εξωτερική πηγή φωτισμού.

Το σύστημα ελέγχου φωτισμού πρέπει να είναι πάντα προσβάσιμο.

Pri iControl mobile gre za elektronsko krmiljen magnetni ventil, ki poseduje mešalni vodni priključek in mora biti priključen s tremi porabniki. Te je treba aktivirati posamezno, po dva ali vse tri naenkrat.

iControl mobile je treba vgraditi skupaj s podometnim Highflow termostatom (št.art.: 15715000 + 01800180) in ga priključiti s sodobavljeno prazno cevjo.

Ta specialna prazna cev povezuje magnetni ventili blok s sprejemnikom!

À partir de la page 140, les diverses versions de montage sont décrites à l'aide d'exemples de raccord pour garantir un montage et un fonctionnement irréprochables.

Standardi in direktive:

Uporaba proizvoda je zagotovljena z naslednjimi direktivami::

- EN 15200
- EN 60335-2-105



Varnostna opozorila:

- Ta izdelek se sme uporabljati le z namenom umivanja, vzdrževanja higiene in telesne nege.
- Otroci ne smejo brez nadzora uporabljati sistema za prhanje
- Otroci kot tudi odrasle osebe z omejenimi telesnimi, duševnimi in/ali senzoričnimi sposobnostmi ne smejo nenadzorovano uporabljati sistema za prhanje. Osebe, ki so pod vplivom alkohola ali drog, sistema za prhanje ne smejo uporabljati.
- Izogibati se je treba stiku prhalnega curka z občutljivimi deli telesa (npr. očmi). Med telesom in prho mora biti vedno zadosten razmik.
- Velike razlike v tlaku med priključkom za mrzlo in priključkom za toplo vodo je potrebno izravnati.
- Proizvod ni predviden za uporabo v povezavi s parno kopaljo!



Električni priključek:

- Instalacijo in preizkuse mora izvesti pooblaščen elektro strokovnjak, pri čemer mora upoštevati VDE 0100 Del 701 in IEC 60364-7-701.
- Za električno priključitev je potrebna le ena vtičnica. Oskrba z električno energijo se izvaja preko zunanjega transformatorja.
- V neposredni bližini se ne smejo nahajati lahko vnetljivi materiali.
- Temperatura okolice ne sme presegati 50 °C.
- Celotna oskrba z električno energijo se izvaja preko priključka za izmenični tok 230V/N/PE/50Hz.
- Zaščita se mora izvesti preko zaščitnega tokovnega stikala (RCD/FI)
- z izračunanim diferenčnim tokom ≤ 30 mA.
- Če je potrebna izenačitev potenciala, jo izvedite lokalno.
- Pri električni instalaciji je treba upoštevati ustrezne VDE, nacionalne in EVU predpise v aktualno veljavni izdaji.
- Zagotovljeno mora biti, da se proizvod lahko odklopi od omrežja. Bodisi s pomočjo prosto dostopnega vtiča ali pa preko vsepolnega stikala po EN 60335-1, odst. 24.3.



Navodila za montažo:

- Pozor! Armaturo je potrebno montirati, splakniti in testirati v skladu z veljavnimi predpisi. (Montaža po EN 1717) Glejte Navodilo za montažo:
Raindance Rainfall 28411000
Raindance Rainmaker 28403000 / 28404000 / 28417000 / 28418000
- Vsa dela se smejo izvajati le pri odklopljeni napetosti.
- Osnovno telo 15941180 se lahko vgradi le navpično! Montaža z nastavljivim obročem (A) je možna le v sprednjem in srednjem območju!
- Vse komponente morajo ostati dosegljive.

Surova montaža:

- "iBox iControl mobile" je treba vgraditi nad "iBox High Flow".
- Mešana voda teče iz odtoka "iBox High Flow" in teče v dotok "iBox iControl mobile".

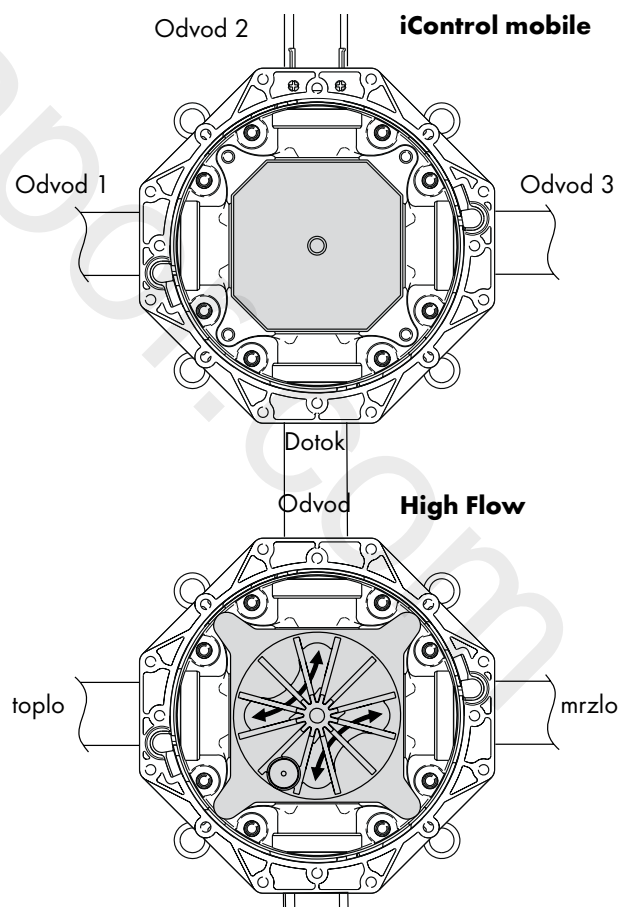

- Globina vgradnje _1e do _1f mm
- Osnovno telo se lahko montira ustrezno gradbenim pogojem, montažne primere glejte na strani _1l in _1m.

Montaža glejte stran 133 + 142

Nasvet za montažo:

- Za uvitje priključnih kosov iBox s pomočjo kosa cevi vprite v primež.

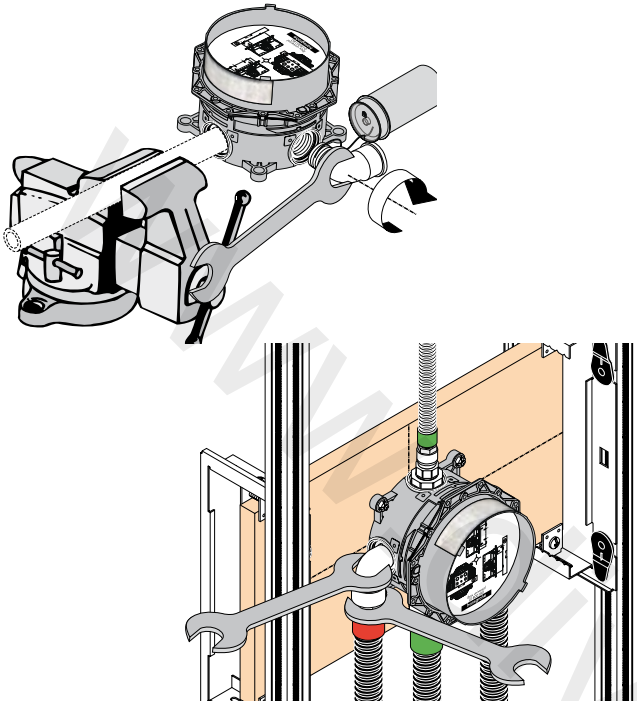

Simboli (glejte stran 88)



Pribor: (glejte stran 88)



Mere: (glejte stran 118)



Primeri montaže Osnovni komplet: (glejte stran 121)



Primeri montaže Raindance Rainfall: (glejte stran 125)



Primeri montaže Raindance Rainmaker: (glejte stran 129)

Nadomestni deli (glejte stran 145)

Tehnilised andmed:

| | |
|-------------------------------------|---------------|
| Delovni tlak:: | maks. 1 MPa |
| Priporočeni delovni tlak: | 0,1 - 0,5 MPa |
| Preskusni tlak:: | 1,6 MPa |
| (1 MPa = 10 bar = 147 PSI) | |
| Temperatura tople vode:: | maks. 80° C |
| Priporočena temperatura tople vode: | 65° C |
| Razdalja od sredine: | G 3/4 |
| Priključki Dotok: | Mešana voda |
| Prost pretok pri 0,3 MPa: | |
| 1 Porabnik: | 35 l/min |
| 2 Porabnik: | 45 l/min |

Slovenski Simboli



Vodni priključek DN 20 Topla voda



Trafo

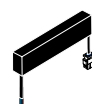

Trafo Rainmaker



Vodni priključek DN 20 Mrzla voda



Sprejemnik

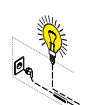

Lokalno predinstaliran priključek 12 V za luč (maks. 80 W)



Odprite vodo



Kodirni vtič



Potencialna izenačitev



Zaprite vodo.



230V



Od • je delovanje zagotovljeno.



12V



Silikon (brez očetne kisline)



> 50 l/min

Odtočna kapacitetamora znašati več kot 50 l/min.



Prazna cev



Odtok

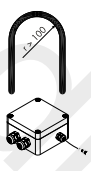

Svetlobno upravljanje 27189000 (Ni vključeno!)

Raindrain



Sredina pršne kadi



Svetlobni rele Rainmaker

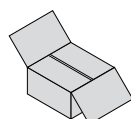

Pribor

Trafo:

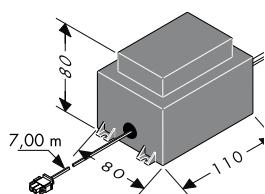

Zmogljivost zunanega transformatorja znaša 50 VA. Transformator se mora instalirati v suhem območju (zaščitna cona 3). Transformator se lahko skupaj s sprejemnikom vgradi v ohišje iz umetne mase, pri čemer je treba upoštevati EN/IEC 60335-1. (dimenzije ca. 250 x 160 x 92 mm, ni del dobavnega obsega.) Priložen kabel omogoča instalacijo transformatorja v oddaljenosti do 7,00 m od sprejemnika. V ta namen se mora predvideti prazno cev EN35 (ni del dobavnega obsega). Prazno cev je treba fiksirati najmanj vsakih 500 mm in upogibni polmer mora biti večji od 100 mm. Ca. 7,00 m dolg sekundarni vodnik transformatorja se ne sme skrajšati. Nepotrebno dolžino vodnika morate pospraviti v bližini varnostnega

transformatorja. Poškodovanega priključnega vodnika ne smete zamenjati. Transformator ne sme več obratovati.

Poškodovanega priključnega vodnika ne smete zamenjati. Če je omrežni priključni vodnik pokvarjen, mora elektro strokovnjak zamenjati vodnik vključno s transformatorjem.

Svetlobni rele:

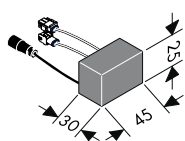

(le pri izvedbah z integrirano lučjo)

Svetlobni rele se sme obremeniti z maksimalno 12 V AC / 80 W.

Obratovanje na 230 V omrežju ni dopustno.

Montaža glejte stran 133 + 142

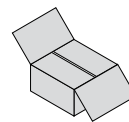

Priključni vodnik Blok magnetnih ventilov / Priključni vodnik Luč:

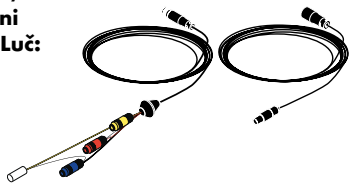

7,50 m dolgega vodnika bloka magnetnih ventilov kot tudi 10,00 m dolgega vodnika za luč ne smete skrajšati. Nepotrebno dolžino vodnika morate pospraviti v bližini sprejemnika.

Vodnik bloka magnetnih ventilov in vodnik za luč je dovoljeno polagati le v priloženi prazni cevi (EN 20).

Prazno cev je treba fiksirati najmanj vsakih 500 mm in upogibni polmer mora biti večji od 100 mm.

Pozor: V prazne cevi za vodnik bloka magnetnih ventilov in vodnik za luč ni dovoljeno polaganje električnih vodnikov, ki prevajajo napetost nad 12V.

Sprejemnik:

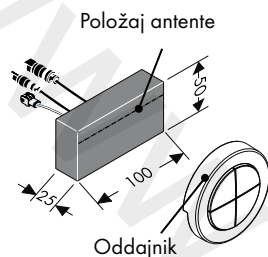

Sprejemnik mora biti po možnosti montiran v istem prostoru kot priprava za prhanje.

V kolikor to ni možno, se lahko sprejemnik montira tudi v prostor, ki meji na pripravo za prhanje.

Sprejemnika ni dovoljeno vgraditi v kovinsko ohišje, saj sicer ne more sprejemati signalov oddajnika. Poleg tega je treba zagotoviti, da se v bližini vgradnega mesta sprejemnika nahaja čim manj kovinskih delcev, ki delujejo kot izolacija pred signali.

Za optimalno prepoznavanje signalov mora biti antena sprejemnika po možnosti usmerjena proti oddajniku.

Opozorilo: Sprejemnik in oddajnik imata doseg ca. 10,00 m. Doseg je odvisen od tega, v kolikšni meri so radijski signali med oddajnikom in sprejemnikom oslabljeni.

Opozorilo: Iz varnostnih razlogov uporabljajte oddajnik le v vidnem območju sistema za prhanje. V nasprotnem primeru se lahko nehote odpre voda.

| Material | Oslabitev |
|--|------------|
| Les, mavec, steklo (brez prevleke, brez kovine) | 0 - 10 % |
| Opeka, iverne plošče | 5 - 35 % |
| Beton z železnim armiranjem | 10 - 90 % |
| Kovina, aluminijasto prekritje | 90 - 100 % |

Kodirni vtič:

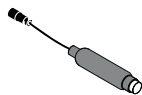

(Raindance Rainfall 28411000 / Raindance Rainmaker 28403000)

Kodirni vtič mora biti priključen pri različicah brez luči.

Če je pri različicah brez luči aktiviran servisni modus, svetilna dioda kodirnega vtiča kaže optična povratna sporočila.

Kodirno stikalo mora biti vedno dosegljivo.

Svetlobno upravljanje: 27189000

(Ni vključeno)

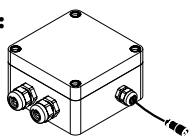

(iControl mobile 15944000)

Pri variantah z eksternim izvirom svetlobe mora biti priključeno svetlobno krmilje. Slednje mora biti vedno dosegljivo.

Montaža glejte stran 133 + 142

iControl mobile puhul on tegu elektrooniliselt juhitud magnetventiilploki, millel on seguvee ühendus ja mis tuleb ühendada 3 tarbijaga. Need tarbijad tuleb aktiveerida ükshaaval, kaks korraga või kõik kolm korraga.

iControl mobile tuleb koos Highflow termostadiga paigaldada krohvi alla (art. nr: 15715000 + 01800180) ja ühendada kaasasoleva ümbristoruga.

See eriline ümbristoru ühendab magnetventiilploki vastuvõtjaga!

Alates 140. leheküljest on nähta erinevad paigaldusvariandid koos ühendamisnäidetega, et tagada probleemivaba paigaldamist ja töötamist.

Normid ja direktiivid:

Toote kasutamine on tagatud järgmiste direktiividega::

- EN 15200
- EN 60335-2-105



Ohutusjuhised:

- Toodet tohib kasutada ainult pesemis-, hügieeni- ja kehapihutamiseesmärkidel.
- Lapsed ei tohi dušisüsteemi järelevalveta kasutada.
- Lapsed, samuti kehaliste, vaimsete või tajupiirangutega täiskasvanud ei tohi dušisüsteemi järelevalveta kasutada. Alkoholi või narkootikumide mõju all olevad isikud ei tohi dušisüsteemi kasutada.
- Duši veejoad ei tohi kokku puutuda tundlike kehaosadega (nt silmad). Jätke duši ja keha vahele piisav vahe.
- Kui külma ja kuum vee ühenduste surve on väga erinev, tuleb need tasakaalustada.
- Toode ei sobi kasutamiseks aurusaunas!



Elektriühendus:

- Paigaldustööd ja kontroll laske viia läbi sertifitseeritud spetsialistil vastavalt VDE 0100 osa 701 ja IEC 60364-7-701 eeskirjadele.
- Elektriühenduse loomiseks on vajalik pistikupes. Elektriga varustamine toimub välise trafo kaudu.
- Vahetus läheduses ei tohi olla kergesti süttivaid materjale.
- Ümbritsev temperatuur ei tohi olla üle 50 °C.
- Kogu elektrivarustus toimub 230V/N/PE/50Hz vahelduvvooluühenduse kaudu.
- Kaitse peab toimuma rikkevoolu kaitseeadisega (RCD/FI) nominaal-jääkvooluga ≤ 30 mA.
- Juhul kui on vaja potsentsiaaliühtlustust, tuleb see luua kohapeal.
- Elektriinstallatsiooni juures tuleb järgida vastavaid Saksa elektrotehnikute liidu VDE, riiklike ja energiafirma eeskirju nende kehtivas versioonis.
- Toote peab saama toitevõrgust lahutada. Selleks peab pistik olema vabalt juurdepääsetav või tuleb kasutada standardi EN 60335-1 p. 24.3 nõuetele vastavat lülitiit.



Paigaldamisjuhised:

- Tähelepanu! Seadmestiku paigaldamine, läbipesu ja kontrollimine peab toimuma vastavalt kehtivatele normidele. (Paigaldamine vastavalt standardile EN 1717) Vt paigaldamisjuhendit::
Raindance Rainfall 28411000
Raindance Rainmaker 28403000 / 28404000 / 28417000 / 28418000
- Kõik tööd tuleb teha pingevabas olekus.
- Põhikorpuse 15941180 võib paigaldada ainult vertikaalselt! Reguleerimisrõngaga (A) saab monteerida ainult eesmises ja keskmises alas!
- Juurdepääs peab olema tagatud kõikidele komponentidele.

Toormontaaž:

- "iBox iControl mobile" tuleb paigaldada "iBox High Flow" kohale.
- Segatud vesi voolab "iBox High Flow" väljavoolust ning "iBox iControl mobile" sisendisse.

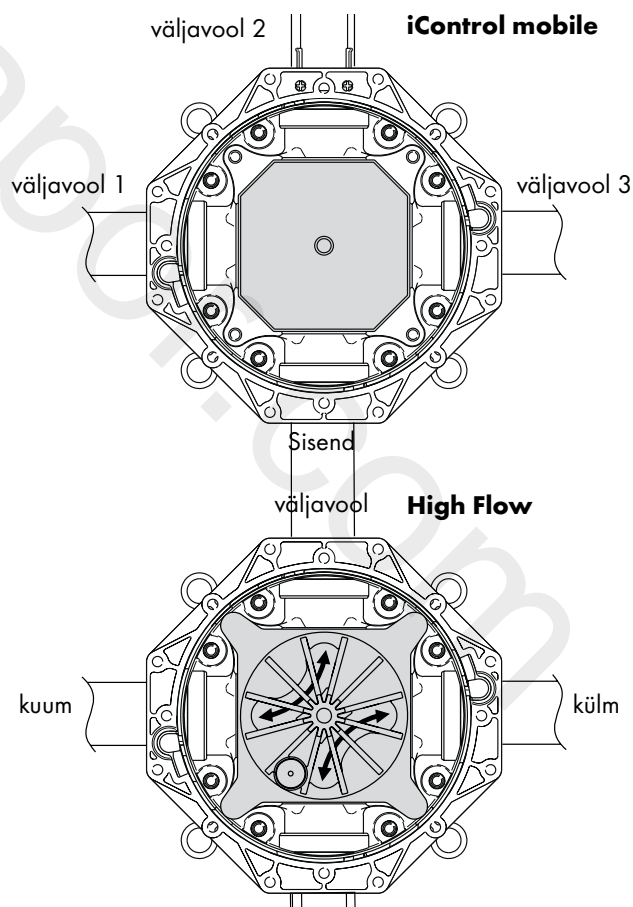

- Paigalduse sügavus _1e mm kuni _1f mm
- Põhikorpust on võimalik paigaldada vastavalt ehituslikele asjaoludele, näiteid paigaldamise kohta vt lk _1l ja _1m.

Paigaldamine vt lk 133 + 142

Paigaldusnäpunäide:

- Ühendusdetailide sissekeramiseks kinnitage iBox toru abil kruus- tangidesse.

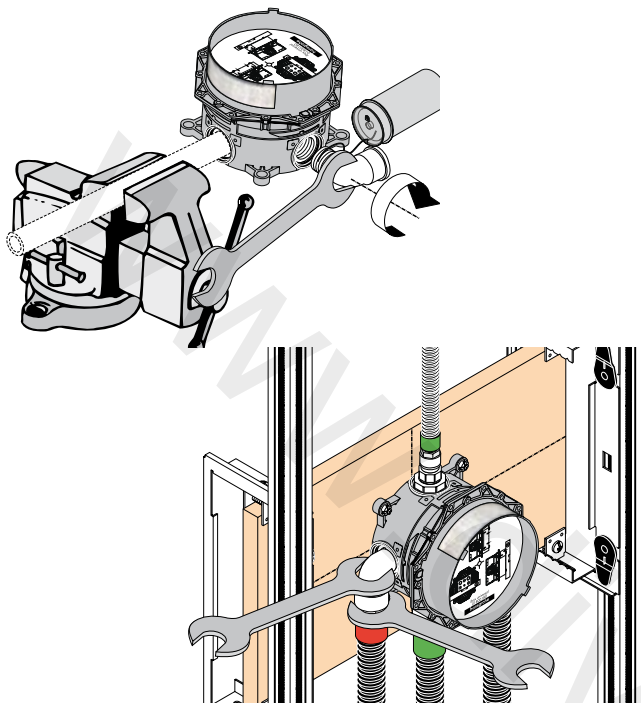

Sümbolid (vt lk 92)



Lisavarustus: (vt lk 92)



Mõõtude: (vt lk 118)



Paigalduse näited põhikomplekt: (vt lk 121)



Paigalduse näited Raindance Rainfall:
(vt lk 125)



Paigalduse näited Raindance Rainmaker:
(vt lk 129)

Varuosad (vt lk 145)

Tehnični podatki:

| | |
|-----------------------------------|-------------------------|
| Töörõhk: | maks. 1 MPa |
| Soovitatav töörõhk: | 0,1 - 0,5 MPa |
| Kontrollsurve:: | 1,6 MPa |
| (1 MPa = 10 baari = 147 PSI) | |
| Kuuma vee temperatuur:: | maks. 80° C |
| Soovitatav kuuma vee temperatuur: | 65° C |
| distsants keskelt: | G 3/4 |
| ühendused Sisend: | Sooja ja külma vee segu |
| Äravoolu surve 0,3 MPa | |
| 1 Tarbija: | 35 l/min |
| 2 Tarbija: | 45 l/min |

Estonia Sümbolid



Veeühendus DN 20 Soe vesi



transformaator

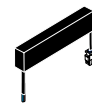

transformaator Rainmaker



Veeühendus DN 20 Külम vesi



Vastuvõtja

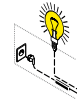

Kohapeal paigaldatud 12 V ühendus valgustuse jaoks (maks 80 W)



Keerake vesi lahti



Kodeerimispistik



Potentsiaali tasakaalustamine



Keerake vesi kinni



230V



Alates • on funktsioneerimine garanteeritud



12V



Silikoon (äädikhappeta!)



> 50 l/min

Äravoolu jõudlus peab olema suurem kui 50 l/min.



Paigaldustoru



Äravool

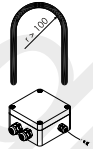

Valguse juhtimine 27189000 (ei sisaldu komplektis)

Raindrain



Dušivanni kese



Valgusrelee Rainmaker

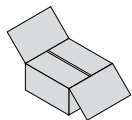

Lisavarustus

Transformaator:

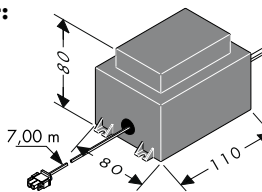

Välise trafo võimsus on 50 VA. Trafo tuleb paigaldada kuiva alasse (kaitsetsoon 3). Trafo võib koos vastuvõtjaga vastavalt EN/IEC 60335-1 paigaldada kunstmaterjalist korpusesse. (mõõtmed ca 250 x 160 x 92 mm, ei kuulu tarnemahtu.) Kaasa pandud kaabel võimaldab trafo paigaldada vastuvõtjast kuni 7,00 m kaugusele. Kasutage selleks torurüüži EN35 (ei kuulu tarnemahtu). Torurüüž tuleb fikseerida iga 500 mm järel ja painderaadius peab olema suurem kui 100 mm.

Ca 7,00 m trafo lisajuhtet ei tohi lühendada. Mittevajalik juhtme pikkus tuleks paigutada kaitsetransformaatori lähedusse. Kahjustatud ühendusjuhet ei tohi asendada. Siis trafot enam kasutada ei tohi. Kahjustatud ühendusjuhet ei tohi asendada. Kui

toitekaabel on rikkis, peab elektrik kaabli koos trafoga välja vahetama.

Valgusrelee:

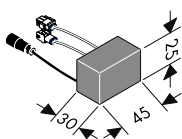

(ainult integreeritud valgustiga mudelite puhul)
Valgusrelee koormus tohib olla maksimaalselt 12 V vahelduvvoolu / 80 W.
Töötamine 230 V võrgus ei ole lubatud.

Paigaldamine vt lk 133 + 142

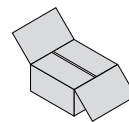

**Ühendusjuhe Magnetventiili plokk /
Ühendusjuhe Valgus:**

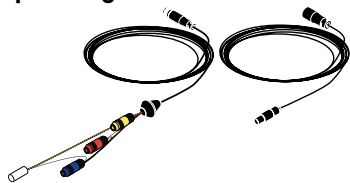

7,50 m pikka magnetventiili ploki juhte, samuti 10,00 m pikka valgusjuhet lühendada ei tohi. Mittevajalik juhtme pikkus tuleks paigutada vastuvõtja lähedusse.

Magnetventiili ploki juhtme ja valgusjuhtme võib paigaldada ainult kaasa pandud torurüüži (EN 20).

Torurüüž tuleb fikseerida iga 500 mm järel ja painderaadius peab olema suurem kui 100 mm.

Tähelepanu: Magnetventiili ploki juhtme ja valgusjuhtme torurüüži ei tohi paigaldada elektrijuhtmeid, mille pinget on suurem kui 12V.

Vastuvõtja:

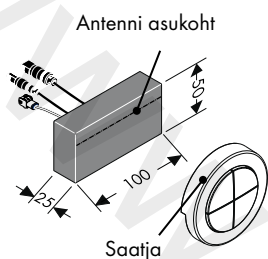

Vastuvõtja peaks olema eelistatult paigaldatud dušisüsteemiga samasse ruumi.

Kui see ei ole võimalik, siis võib saatja paigaldada ka dušisüsteemi kõrval paiknevasse ruumi.

Vastuvõtjat ei tohi paigaldada metallkorpusesse, kuna see segab saatja signaali. Peale selle tuleb pöörata tähelepanu sellele, et vastuvõtja paigalduskoha läheduses oleks võimalikult vähe segavaid metallist detaile.

Signaali paremaks püüdmiseks peaks vastuvõtja antenn olema suunatud saatjale.

Märkus: Vastuvõtja ja saatja ulatus on ca 10,00 m. Ulatus sõltub sellest, kui tugevasti saatja ja vastuvõtja vahel signaali summutatakse.

Märkus: Ohutus põhjustel tohib saatjat ainult dušisüsteemi vaateväljas kasutada. Vastasel korral võib tagajärjeks olla vee juhuslik sisselülitamine.

| Materjal | Isolatsioon |
|--|-------------|
| Puit, kips, klaas (katmata, metallivaba) | 0 - 10 % |
| Tellis, pressitud puitlaastplaadid | 5 - 35 % |
| Raudarmatuuriga betoon | 10 - 90 % |
| Metall, kaetud alumiinium | 90 - 100 % |

Kodeerimispistik:

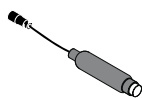

(Raindance Rainfall 28411000 / Raindance Rainmaker 28403000)

Kodeerimispistik ühendatakse valgustuse versioonidele.

Kui teenindusrežiim on valgustuse versioonide puhul aktiveeritud, annab kodeerimispistiku valgusdiod optilist tagasisidet.

Juurdepääs kodeerimispistikule peab olema alati tagatud.

**Valguse juhtimine:
27189000**

(ei sisaldu komplektis)

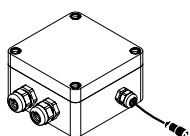

(iControl mobile 15944000)

Välise valgustiga variantide puhul tuleb ühendada valguse juhtsüsteem.

Ligipääs valguse juhtsüsteemile peab olema alati tagatud.

Latviski

Tehniskā informācija

“iControl mobile” ir elektroniski vadīts magnētiskā vārsta bloks, ko var pieslēgt aukstā un karstā ūdens caurulēm un ko nepieciešams pieslēgt ar 3 lietotājiem. Šie lietotāji jāaktivizē pa vienam, pa diviem vai visi trīs vienlaicīgi.

“iControl mobile” nepieciešams iebūvēt kopā ar “Highflow Thermostat Unterputz” (Art. Nr.: 15715000 + 01800180) un pieslēgt ar piegādes komplektā ietilpstošo tukšo cauruli.

Šī īpašā tukšā caurule savieno magnētiskā vārsta bloku ar saņēmēju!

Sākot ar 140. lappusi ir parādīti atšķirīgi iebūvēšanas varianti ar pieslēgšanas piemēriem, lai tiktu nodrošināta nevainojama montāža un darbība.

Standarti un direktīvas:

Produkta lietošanu regulē šādas direktīvas::

- EN 15200
- EN 60335-2-105



Drošības norādes:

- Šo produktu drīkst izmantot tikai, lai mazgātos, higiēnai un ķermeņa tīrīšanai.
- Bērni bez uzraudzības nedrīkst izmantot šo dušas sistēmu.
- Bērni, kā arī pieaugušie ar fiziskiem, garīgiem un / vai sensoriskiem ierobežojumiem nedrīkst lietot šo dušas sistēmu bez uzraudzības. Personas, kas atrodas alkohola vai narkotisko vielu iespaidā, nedrīkst lietot šo dušas sistēmu.
- Nepieciešams izvairīties no dušas strūkļas tieša kontakta ar jutīgām ķermeņa daļām (piem., acīm). Nepieciešams ievērot pietiekošu attālumu starp dušu un ķermeni.
- Jāizlīdzina spiediena atšķirības starp aukstā un karstā ūdens pievadēm.
- Produkts nav paredzēts lietošanai kopā ar tvaika vannu!



Elektroapgādes pieslēgvietas:

- Instalācijas un pārbaudes darbus jāveic sertificētam speciālistam saskaņā ar DIN VDE 0100 701. d. un IEC 60364-7-701.
- Elektriskajam pieslēgumam ir nepieciešama tikai viena kontaktligzda. Elektroenerģijas padeve notiek caur ārējo transformatoru.
- Tiešā tuvumā nedrīkst atrasties viegli uzliesmojoši materiāli.
- Apkārtējās vides temperatūra nedrīkst pārsniegt 50°C.
- Visa elektroenerģijas padeve notiek ar 230V/N/PE/50Hz pieslēgumu maiņstrāvai.
- Jānodrošina noplūdes strāvas aizsargsistēma (RCD/ FI) ar izmērīto strāvas starpību ≤ 30 mA.
- Ja nepieciešama potenciāla izlīdzināšana, tā jānodrošina pašam pasūtītājam.
- Izveidojot elektroinstalāciju, jāņem vērā attiecīgie VDE (Vācijas elektrotehnikas savienības), valsts un energoapgādes uzņēmumu noteikumi attiecīgi spēkā esošajā redakcijā.
- Jānodrošina, ka produktu ir iespējams atvienot no tīkla: vai nu ar brīvi pieejamu kontaktdakšu, vai ar visu polu slēdzi atbilstoši EN 60335-1 24.3. punktam.



Norādījumi montāžai:

- Uzmanību! Jaucējkrāns jāmontē, jāskalo un jāpārbauda atbilstoši spēkā esošajām normām. (Instalācija saskaņā ar EN 1717) Skatīt montāžas instrukciju: Raindance Rainfall 28411000 Raindance Rainmaker 28403000 / 28404000 / 28417000 / 28418000
- Visus darbus drīkst veikt tikai tad, kad ir atvienots spriegums.
- Pamatni 15941180 iespējams montēt tikai vertikāli! Montāža ar regulēšanas gredzenu (A) iespējama vienīgi priekšējā un vidējā zonā!
- Visiem komponentiem jābūt pieejamiem.

Cauruļu montāža:

- „iBox iControl mobile” jāmontē virs „iBox High Flow”.
- Sajauktais ūdens tek no „iBox High Flow” izejas un ietek „iBox iControl mobile” ieejā.

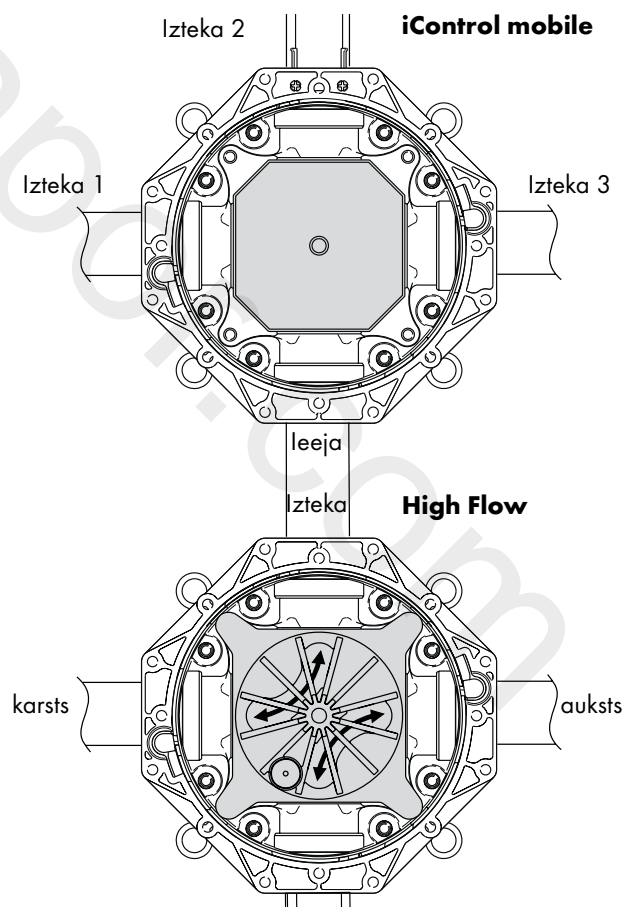

- Iebūvēšanas dziļums $_1e$ mm līdz $_1f$ mm.
- Korpusu iespējams iebūvēt atbilstoši konstrukcijas īpašībām, montāžas piemērus skat. $_1l$. un $_1m$. lpp.

Montāža skat. lpp. 133 + 142

Montāžas padoms:

- Lai iegrieztu savienojuma elementus, iBox ar caurules palīdzību nostipriniet skrūvspilēs.

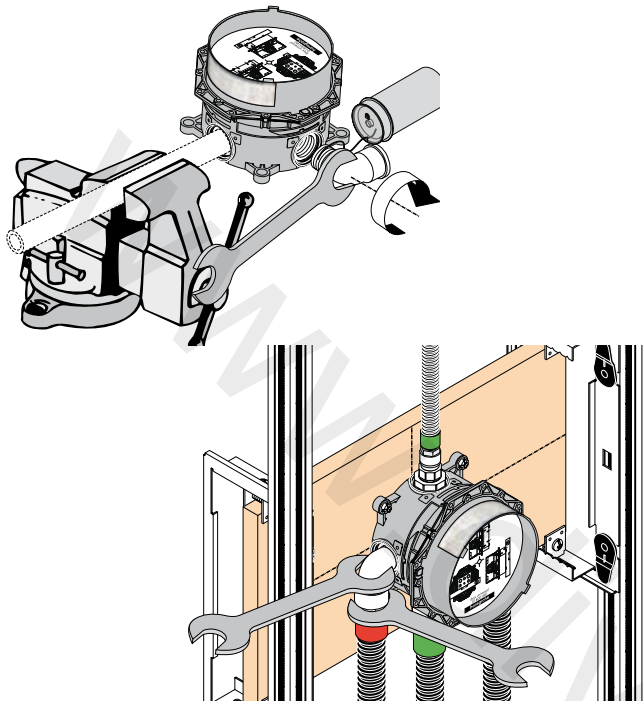

Simboli (skat. lpp. 96)



Aksesuāri: (skat. lpp. 96)



Izmērus: (skat. lpp. 118)



Montāžas piemēri Pamatkomplekts: (skat. lpp. 121)



Montāžas piemēri Raindance Rainfall: (skat. lpp. 125)



Montāžas piemēri Raindance Rainmaker: (skat. lpp. 129)

Rezerves daļas (skat. lpp. 145)

Tehniskie dati:

| | |
|-------------------------------------|------------------|
| Darba spiediens:: | maks. 1 MPa |
| Ieteicamais darba spiediens: | 0,1 - 0,5 MPa |
| Pārbaudes spiediens:: | 1,6 MPa |
| (1 MPa = 10 bar = 147 PSI) | |
| Karstā ūdens temperatūra:: | maks. 80° C |
| Ieteicamā karstā ūdens temperatūra: | 65° C |
| Pieslēguma izmēri: | G 3/4 |
| Pieslēgumi leēja: | Sajauktais ūdens |
| Brīva caurplūde, ja ir 0,3 MPa: | |
| 1 Patērētājs: | 35 l/min |
| 2 Patērētājs: | 45 l/min |

Latviski Simboli



Ūdensvada pieslēgvietā DN 20 Siltais ūdens



Transformators

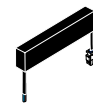

Transformators Rainmaker



Ūdensvada pieslēgvietā DN 20 Aukstais ūdens



Uztvērējs



Telpā iepriekš instalēts 12 V kontakts gaismai (maks. 80 W)



Atgrieziet ūdeni



Kodēšanas spraudnis



Potenciāla izlīdzināšana



Noslēgt ūdeni



230V



No • funkcija nodrošināta



12V



Silikons (etiķskābi nesaturošs!)



> 50 l/min

Noteces veiktspējai jābūt vairāk nekā 50 l/min.



Tukša caurule

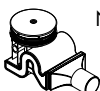

Notece

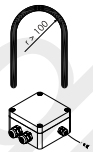

Gaismas vadība 27189000 (neietilpst komplektā!)

Raindrain



Dušas paliktņa vidus



Gaismas relejs Rainmaker

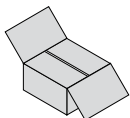

Aksesuāri

Transformators:

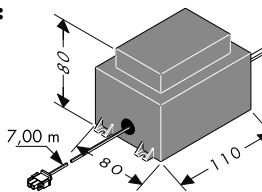

Ārējā transformatora jauda ir 50 VA. Transformators jāinstalē sausā vietā (3. aizsardzības zona). Transformatoru kopā ar uztvērēju var montēt plastmasas korpusā, saskaņā ar EN/IEC 60335-1. ((izmērs apm. 250x160x92 mm), nav iekļauts piegādes komplektā.) Komplektācijā iekļautais kabelis ļauj instalēt transformatoru līdz pat 7,00 m no uztvērēja. Tas jāveic ar kabelkanāla EN35 palīdzību (nav iekļauts piegādes komplektā). Kabelkanāls jānofiksē vismaz pēc katrām 500 mm un locīšanas rādiusam jābūt lielākam par 100 mm. Nekrīkst sāsināt apm. 7,00 m garo transformatora sekundāro ķēdes vadu. Neizmantojamo vada garumu ieteicams novietot drošības transformatora tuvumā. Aizliegts mainīt bojātā pieslēguma vadu. Tādā

gadījumā aizliegts ekspluatēt transformatoru. Aizliegts mainīt bojātā pieslēguma vadu. Ja ir bojāts tīkla pieslēguma vads, sertificētam elektriķim tas ir jānomaina, ieskaitot strāvas pārveidotāju.

Gaismas relejs:

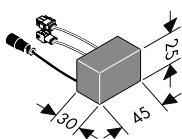

(tikai variantiem ar iebūvētu apgaismojumu)
Gaismas releju maksimāli drīkst noslogot ar 12 V maiņstrāvu/80 W.
Ekspluatācija ar 230 V tīklu nav pieļaujama.

Montāža skat. lpp. 133 + 142

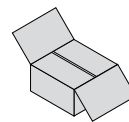

**Pieslēguma vads Magnēta ventiļa bloks /
Pieslēguma vads Gaisma:**

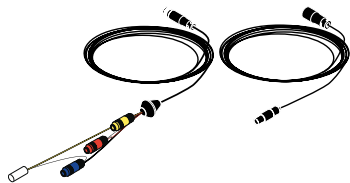

7,50 m garais magnēta ventiļa bloka vads, kā arī 10,00 m garais gaismas vads nedrīkst tikt saīsināts. Neizmantojamo vada garumu, ieteicams uzglabāt uztvērēja tuvumā.

Magnēta ventiļa bloka vadu un gaismas vadu drīkst novietot tikai nodrošinātajā kabelkanālā (EN 20).

Kabelkanāls jānofiksē vismazpēc katriem 500 mm un locīšanas rādiusam jābūt lielākam par 100 mm.

Uzmanību: Magnēta ventiļa bloka vadam un gaismas vadam paredzētajā kabelkanālā nedrīkst ievietot elektriskos vadus, kuru spriegums pārsniedz 12V.

Uztvērējs:

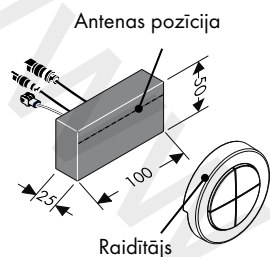

Uztvērēju ieteicams montēt vienā telpā ar dušas iekārtu.

Ja tomēr tas nav iespējams, uztvērēju drīkst montēt arī blakus telpā.

Uztvērēju nedrīkst montēt metāla korpusā, jo tādējādi var tikt bloķēti raidītāja signāli. Vēl ieteicams ievērot, lai vietā, kur iemontēts uztvērējs, būtu pēc iespējas mazāk metāla daļu, kas bloķē signālu.

Optimālai signālu uztveršanai uztvērēja antenai jābūt pagrieztai raidītāja virzienā.

Norāde: Uztvērēja un raidītāja darbības rādiuss ir apm. 10,00 m. Darbības rādiuss ir atkarīgs no tā, kā tiek slāpēti signāli starp raidītāju un uztvērēju.

Norāde: Drošības apsvērumu dēļ raidītāju lietojiet tikai no tādas vietas, no kuras jūs redzat dušas sistēmu. Citādi nejauši varat ieslēgt ūdens padevi.

| Materiāls | Klusināšana |
|---|-------------|
| Koksne, ģipsis, stikls (bez pārklājuma, bez metāla) | 0 - 10 % |
| Ķieģeļi, biezs kartons | 5 - 35 % |
| Betons ar dzelzs armatūru | 10 - 90 % |
| Metāls, alumīnija pārklājums | 90 - 100 % |

Kodēšanas spraudnis:

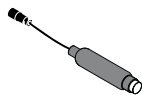

(Raindance Rainfall 28411000 / Raindance Rainmaker 28403000)

Kodēšanas spraudnis jāpieslēdz variantos bez gaismas.

Kad variantiem bez gaismas ir aktivizēts servisa režīms, kodēšanas spraudņa gaismas diode uzrāda optiskos atbildes signālus.

Kodēšanas spraudnim vienmēr jābūt pieejamam.

Gaismas vadība:

27189000

(komplektā netiek piegādāts)

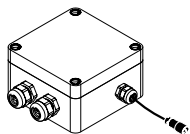

(iControl mobile 15944000)

Gaismu vadības sistēma jāpieslēdz modeļiem ar ārēju gaismas avotu. Gaismu vadības sistēmai vienmēr jābūt brīvi pieejamai.

Kod komponente iControl mobile radi se o elektronski upravljanoj blok magnetnih ventila, koji poseduje priključak za mešanu vodu i mora da se priključi na 3 potrošača. Ti se potrošači aktiviraju pojedinačno ili dva ili pak sva tri istovremeno.

“iControl mobile” mora da se ugradi zajedno sa visokoprotocnim uzidnim termostatom (br. proizvoda: 15715000 + 01800180) i priključi sa priloženom praznom cevi.

Ta specijalna prazna cev spaja blok magnetnih ventila sa prijemnikom!

Od stranice 141 nadalje prikazane su različite varijante ugradnje sa primerima priključaka u cilju garantovanja besprekorne montaže i funkcionalnosti.

Norme i direktive:

Primenu proizvoda garantuju sledeće direktive::

- EN 15200
- EN 60335-2-105



Sigurnosne napomene:

- Proizvod sme da se koristi samo za kupanje, tuširanje i ličnu higijenu.
- Deca ne smeju da koriste sistem tuša bez nadzora.
- Deca, kao i telesno, mentalno i/ili senzorno hendikepirane odrasle osobe ne smeju da koriste sistem tuša bez nadzora. Osobe koje su pod uticajem alkohola ili droga ne smeju da koriste sistem tuša.
- Mora se izbegavati kontakt mlaza iz tuša sa osetljivim delovima tela (npr. očima). Telo korisnika mora biti na dovoljnom odstojanju od tuša.
- Velika razlika u pritisku između vruće i hladne vode mora biti izbalansirana.
- Proizvod nije predviđen za upotrebu u parnim kupatilima!



Električni priključak:

- Instalaciju i ispitivanje smeju obavljati isključivo sertifikovani električari uz uvažavanje odredaba VDE 0100 deo 701 i IEC 60364-7-701.
- Za priključivanje u struju potrebna je samo jedna utičnica. Napajanje strujom sprovodi se preko spoljašnjeg transformatora.
- U neposrednoj blizini ne sme biti lako zapaljivih materijala.
- Temperatura okoline ne sme da bude veća od 50 °C.
- Celokupno napajanje strujom sprovodi se preko 230V/N/PE/50Hz priključka naizmenične struje.
- Vod se mora osigurati nadstrujnom zaštitnom sklopkom (RCD/FI) s nazivnom diferencijalnom strujom ≤ 30 mA.
- Ukoliko je potrebno izjednačenje potencijala, za to se treba pobrinuti klijent na licu mesta.
- Prilikom izvođenja električnih instalacionih radova treba se pridržavati odgovarajućih, trenutno važećih propisa stručnog udruženja elektrotehničara (u Nemačkoj: VDE), državnih propisa kao i propisa lokalne elektro-distribucije.
- Mora se obezbediti mogućnost odvajanja proizvoda sa električne mreže. To se može postići ili lako dostupnim utikačem ili višepolnim prekidačem u skladu sa EN 60335-1 st. 24.3.



Instrukcije za montažu:

- Pažnja! Armatura mora biti postavljena, isprana i testirana prema važećim normama. (Instalacija prema standardu EN 1717) Vidi uputstvo za montažu:
Raindance Rainfall 28411000
Raindance Rainmaker 28403000 / 28404000 / 28417000 / 28418000
- Radovi bilo koje vrste smeju da se sprovedu samo u beznaponskom stanju.
- Moguća je samo vertikalna ugradnja tela 15941180! Montaža s prstenom za podešavanje (A) moguća je samo u prednjoj i centralnoj oblasti!
- Sve komponente moraju biti lako dostupne.

Pripremna montaža:

- “iBox iControl mobile” se mora ugraditi iznad “iBox High Flow”.
- Mešana voda izlazi iz odvoda “iBox High Flow” i teče u “iBox iControl mobile”.

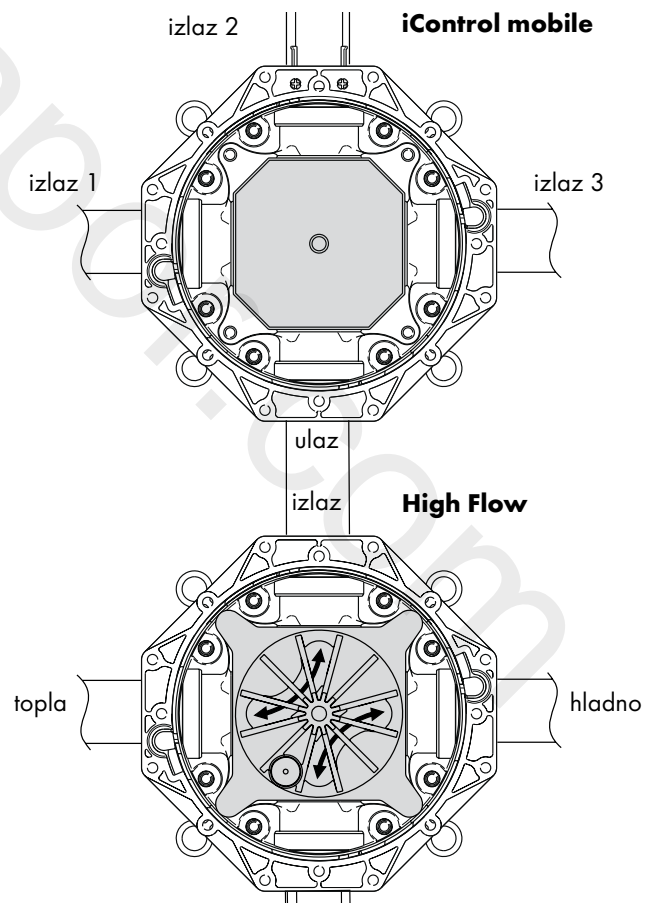

- Dubina ugradnje _1e - _1f mm.
- Telo može da se montira u skladu sa uslovima na mestu ugradnje, za primere montaže vidi strane _1l i _1m.

Montaža vidi stranu 133 + 143

Savet u vezi montaže:

- Za uvrtanje priključnih elemenata iBox treba zategnuti u stegu uz pomoć komada cevi.

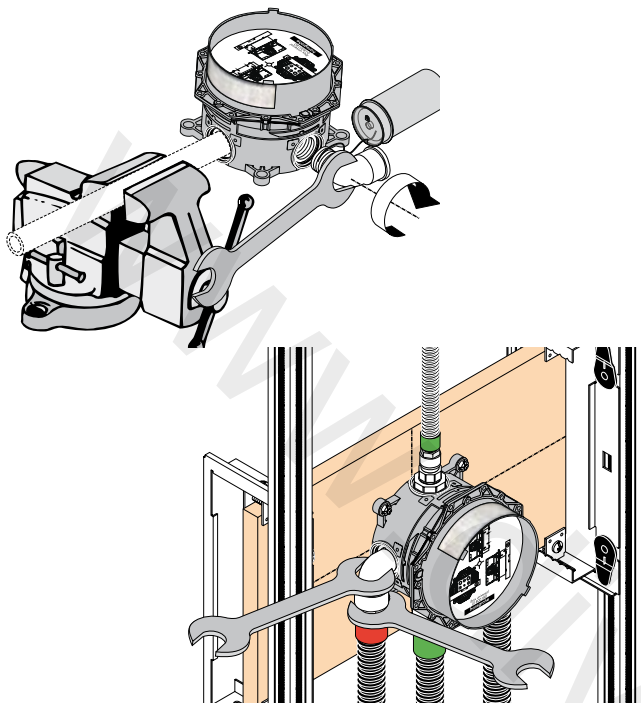

Simbolima (vidi stranu 100)



Pribor: (vidi stranu 100)



Mere: (vidi stranu 118)



Primeri montaže osnovna garnitura: (vidi stranu 121)



Primeri montaže Raindance Rainfall: (vidi stranu 125)



Primeri montaže Raindance Rainmaker: (vidi stranu 129)

Rezervni delovi (vidi stranu 145)

Tehnički podaci:

| | |
|--|---------------|
| Radni pritisak:: | maks. 1 MPa |
| Preporučeni radni pritisak: | 0,1 - 0,5 MPa |
| Probni pritisak:: | 1,6 MPa |
| (1 MPa = 10 bar = 147 PSI) | |
| Temperatura vruće vode:: | maks. 80° C |
| Preporučena temperatura vruće vode: | 65° C |
| Rastojanje između centara priključaka: | G 3/4 |
| Priključni ulaz: | Mešana voda |
| Slobodan protok na 0,3 MPa: | |
| 1 Potrošač: | 35 l/min |
| 2 Potrošač: | 45 l/min |

Srpski Simbolima



priključak za vodu DN 20 topla voda



transformator

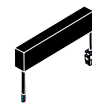

transformator Rainmaker



priključak za vodu DN 20 hladna voda



Prijemnik

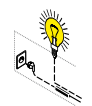

Postojeći priključak od 12 V za svetlo (maks. 80 W)



Otvorite dotok vode



kodni utikač



Izjednačenje potencijala



Zatvorite dotok vode



230V



Od • je funkcija zagarantovana.



12V



Silikon (ne sadrži sirćetnu kiselinu!)



> 50 l/min

Kapacitet odvoda mora biti veći od 50 l/min.



Šuplja cev

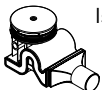

Ispust

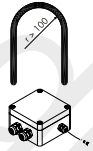

Kontroler osvetljenja 27189000 (Nije sadržano u isporuci!)

Raindrain



Sredina tuš-kada



Svetlosni relej Rainmaker

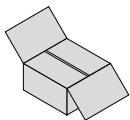

Pribor

Transformator:

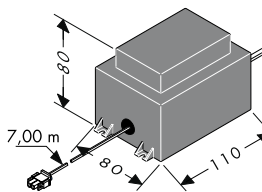

Snaga spoljašnjeg transformatora iznosi 50 VA. Transformator mora da se instalira u suvoj zoni (zaštitna zona 3). Transformator se zajedno s prijemnikom može ugraditi u plastično kućište, pri čemu se mora uvažiti odredba EN/IEC 60335-1. ((dimenzija ca. 250 x 160 x 92 mm), nije sadržana u isporuci.) Isporučeni kabl omogućava instalaciju transformatora na udaljenosti do 7,00 m od prijemnika. U tu se svrhu mora predvideti jedna prazna cev EN35 (nije sadržana u isporuci). Prazna cev se mora fiksirati najviše na svakih 500 mm, a poluprečnik savijanja mora biti veći od 100 mm.

Sekundarni vod transformatora dugačak oko 7,00 m se ne sme skraćivati. Nepotrebnu dužinu

treba ostaviti u blizini sigurnosnog transformatora. Oštećeni priključni vod se ne sme zamenjivati. U tom slučaju se transformator ne sme više uključivati. Oštećeni priključni vod se ne sme zamenjivati. U slučaju kvara strujnog priključnog voda, kvalifikovani električar mora da zameni čitav vod zajedno sa transformatorom.

Svetlosni relej:

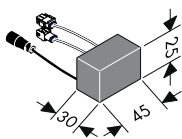

(samo kod varijanti sa ugrađenim svetlom)
Opterećenje releja ne sme biti veće od 12 V AC / 80 W.
Nije dozvoljeno direktno priključivanje na mrežni napon od 230 V.

Montaža vidi stranu 133 + 143

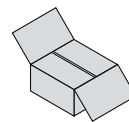

Priključni vod blok magnetskih ventila / Priključni vod svetlo:

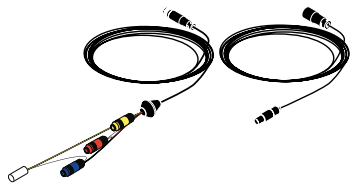

Vod bloka magnetskih ventila dugačak 7,50 m, te svetlosni vod dužine 10,00 m, se ne smeju skraćivati. Nepotrebnu dužinu treba ostaviti u blizini prijemnika.

Vod bloka magnetskog ventila i svetlosni vod se smeju polagati samo u isporučenu praznu cev (EN 20).

Prazna cev se mora fiksirati najviše na svakih 500 mm, a poluprečnik savijanja mora biti veći od 100 mm.

vodovi napona većeg od 12 V.

Prijemnik:

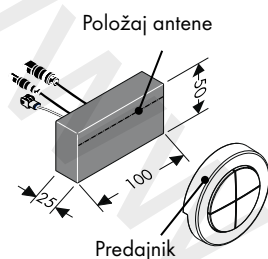

Pažnja: U praznoj cevi za vod bloka magnetskih ventila i svetlosni vod se ne smeju polagati električni Prijemnik je poželjno montirati u istoj prostoriji u kojoj se nalazi i deo za tuširanje.

Ako to nije moguće, prijemnik se može montirati i u susednoj prostoriji.

Prijemnik se ne sme ugrađivati u metalno kućište, jer bi ono onemogućilo radiosignal predajnika. Takođe, mora se obratiti pažnja da se što manje metalnih delova, koji ometaju prijem signala, nalazi u blizini mesta ugradnje prijemnika.

Radi optimalnog prijema radiosignala, antenu prijemnika treba okrenuti prema predajniku.

Napomena: Iz bezbednosnih razloga koristite predajnik samo u vidnom polju sistema tuša. U suprotnom bi se voda mogla nehotice pustiiti.

Napomena: Domet predajnika i prijemnika iznosi ca. 10,00 m. Tačna vrednost zavisi od stepenu prigušenja signala između predajnika i prijemnika.

| materijal | prigušenje |
|---|------------|
| drvo, gips, staklo (neobložen, bez metala) | 0 - 10 % |
| cigla, pločasti drveni materijali | 5 - 35 % |
| beton s čeličnom armaturom | 10 - 90 % |
| metal, izolaciona aluminijumska folija | 90 - 100 % |

Kodni utikač:

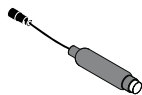

(Raindance Rainfall 28411000 /
Raindance Rainmaker 28403000)

Kod varijanti bez svetla, mora se priključiti kodni utikač.

Ako je kod varijanti bez svetla aktivan servisni mod, LED indikator na kodnom utikaču svetli.

Kodni utikač mora u svako doba biti dostupan.

Kontroler osvetljenja: 27189000

(Nije sadržano u isporuci)

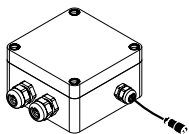

(iControl mobile 15944000)

Kontroler osvetljenja mora da se priključi kod varijanti s spoljašnjim izvorom svetla.

Kontroler osvetljenja mora u svako doba biti dostupan.

Ved iControl mobile dreier det seg om en elektronisk styrt magnetventilblokk som kommer med en blandedbatteri-tilkobling der 3 forbrukere skal tilkobles. Disse forbrukere kan aktiveres hver for seg, to eller alle tre samtidig.

flow termostaten (art.nr.:15715000 + 01800180) i en innfelt boks og tilkobles ved hjelp av medleverte tomme rør.

Dette spesielle tomme røret kobler magnetventilblokken sammen med mottakeren.

Fra og med side 141 vises forskjellige monteringsvarianter som garanterer en feilfri montering og funksjon.

iControl mobile skal monteres sammen med high-

Standarder og direktiver:

Bruken av produktet garanteres av følgende direktiv::

- EN 15200
- EN 60335-2-105



Sikkerhetshenvisninger:

- Dusjsystemet skal kun brukes for bade-, hygiene- og kroppshygiene.
- Barn må ikke bruke dusj systemet uten oppsyn.
- Barn og voksne med fysiske og psykiske og/eller sensoriske handicap skal ikke bruke dusjsystemet uten oppsyn. Personer som er påvirket av alkohol eller narkotika skal ikke bruke dusjsystemet.
- Dusjstrålen skal ikke komme i kontakt med ømfintlige kroppsdeler (f.eks. øynene). Overhold en tilstrekkelig avstand mellom dusjen og kroppen.
- Store trykkdifferanser mellom kaldt- og varmtvannstilkoblinger skal utlignes.
- Produktet er ikke påtenkt for bruk sammen med et dampbad!



El-tilkoblinger:

- Installasjons- og kontrollarbeid skal utføres av en godkjent el-fagbedrift som overholder direktiv VDE 0100 del 701 og IEC 60364-7-70101.
- For elektrisk tilkobling er det kun nødvendig med én stikk-kontakt. Strømforsyning via ekstern transformator.
- I umiddelbar nærhet må det ikke finnes materialer som er lett antennelig.
- Omgivelsestemperaturen skal ikke være mer enn 50 °C.
- Hele strømforsyningen utføres via en 230V/NPE/50Hz vekselstrømtilkobling.
- Installasjonen skal sikres ved hjelp av en jordfeilbryter (RCD/FI) dimensjonert for en reststrøm på ≤ 30 mA.
- Hvis det er nødvendig med en potensialutjevning, skal dette gjøres på byggeplassen.
- Ved el-installasjonen skal de tilsvarende gyldige VDE-, nasjonale og EVU-forskrifter overholdes.
- Det må kunne garanteres, at produktet kan skilles fra nettet. Enten ved hjelp av en fritt tilgjengelig kontakt eller ved hjelp av en allpolig bryter iht. EN 60335-1 ledd 24.3.



Montagehenvisninger:

- Obs! Armaturen skal monteres, spyles og sjekkes iht. gyldige standarder. (Installasjon iht. EN 1717) Se montasjeveiledning::
Raindance Rainfall 28411000
Raindance Rainmaker 28403000 / 28404000 / 28417000 / 28418000
- Alt arbeid skal kun utføres i spenningsløs tilstand.
- Basiskabinettet 15941180 kan kun bygges inn loddrett!
Montasje med justeringsring (A) er kun mulig i området foran og i midten!
- Alle komponenter skal være tilgjengelige.

Råmontasje:

- "iBox iControl mobile" skal bygges inn overfor "iBox High Flow"
- Blandet vann strømmer fra avgang til "iBox High Flow" til inngang av "iBox iControl mobile".

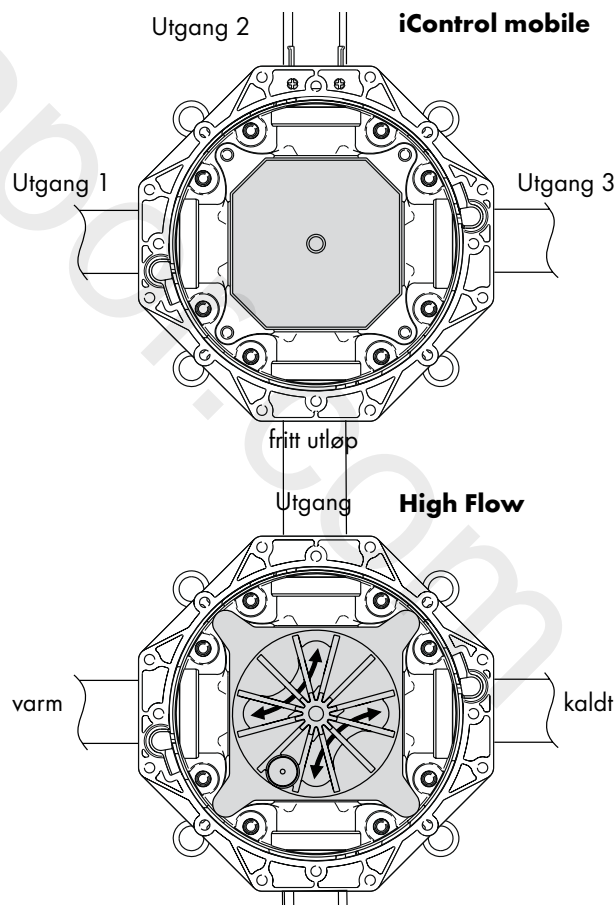

- Innbyggingsdybde_1 e mm til_1 f mm.
- Baseelementet kan monteres iht. byggmessige forhold, se montasje-eksempel på side _1 l og _1 m.

Montasje se side 133 + 143

Montasje-tipp:

- For å skru inn koblinger skal iBoxen settes fast i en skrustikke ved hjelp av et rør.

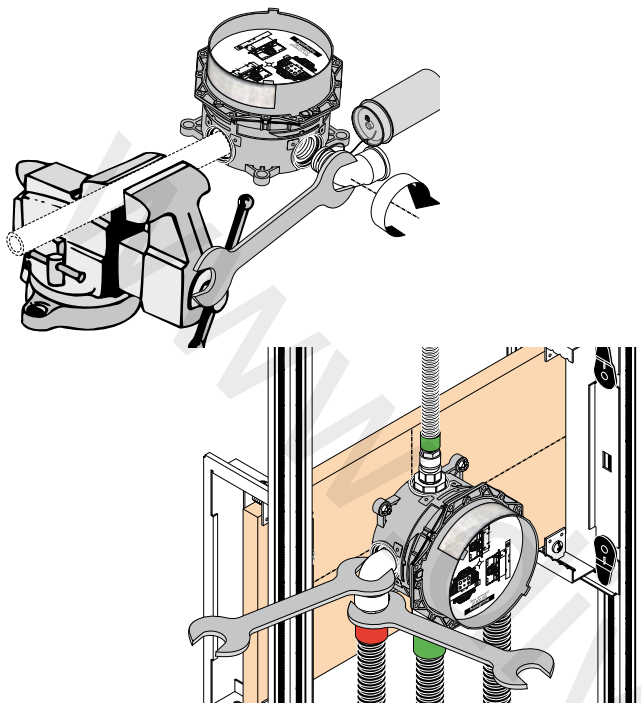

Symboler (se side 104)



Tilbehør: (se side 104)



Mål: (se side 118)



Montasje-eksempel Basissett: (se side 121)



Montasje-eksempel Raindance Rainfall:
(se side 125)



Montasje-eksempel Raindance Rainmaker:
(se side 129)

Reservedeler (se side 145)

Tekniske data:

| | |
|------------------------------------|---------------|
| Driftstrykk: | maks. 1 MPa |
| Anbefalt driftstrykk: | 0,1 - 0,5 MPa |
| Prøvetrykk: | 1,6 MPa |
| (1 MPa = 10 bar = 147 PSI) | |
| Varmtvannstemperatur: | maks. 80° C |
| Anbefalt temperatur for varmt vann | 65° C |
| Tilkoblingsmål: | G 3/4 |
| Tilkoblinger fritt utløp: | Blandingsvann |
| Fri gjennomstrømning ved 0,3 MPa: | |
| 1 Forbruker: | 35 l/min |
| 2 Forbruker: | 45 l/min |

Norsk Symboler



Vanntilkobling DN 20 Varmtvann



Transformator

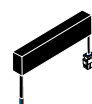

Transformator Rainmaker



Vanntilkobling DN 20 Kaldtvann



Mottaker



På monteringsstedet forhåndsinstallert
12 V tilkobling for lys (maks. 80 W)



Vann settes på



Koderingskontakt



Potensialutjevning



Slå av vann



230V



F.o.m. • er funksjonen garantert



12V



Silikon (uten eddiksyre)



> 50 l/min

Avløp ytelse skal være mer enn 50
l/min.



Tomrør



Avløp



Lyskontroll 27189000 (ikke medle-
vert!)

Raindrain



Midten på dusjkar



Lysréleer Rainmaker

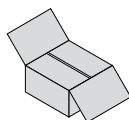

Tilbehør

Transformator:

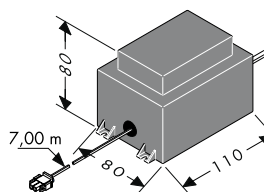

Effekten til ekstern transformator er på 50 VA. Transformatoren skal installeres på et tørt sted (vernesone 3). Ved å overholde direktiv EN/IEC 60335-1 kan transformatoren og mottakeren bygges inn i et plastkabinett. (dimensjoner omtrent 250 x 160 x 92 mm, følger ikke me.) Kabelen som følger med tillater en installasjon av transformatoren i en avstand på 7,00 m fra mottakeren. For det må det brukes et tomrør EN35 (følger ikke med). Tomrøret skal festes alle 500 mm og bøyeradius må ikke være større enn 100 mm.

Den omtrent 7,00 m lange sekundærledningen til transformatoren må ikke kortes ned. Ledningen som ikke brukes skal oppbevares i nærheten av transformatoren. En skadet tilkoblingsledning skal

ikke erstattes. Deretter skal transformatoren ikke settes i drift.

Ledningen for denne transformatorens strømmtilkobling kan ikke erstattes. Når ledningen for nettilkoblingen er defekt, skal den, sammen med transformatoren, erstattes av el-fagfolk.

Lysréleer:

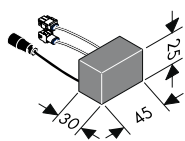

(kun for varianter med integrert lys)

Lysréleer skal maks. belastes med 12 V AC / 80 W.

En drift med 230 V nett er ikke tillatt.

Montasje se side 133 + 143

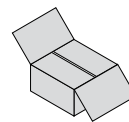

**Tilkoblingsledning Magnetventilblokk /
Tilkoblingsledning Lys:**

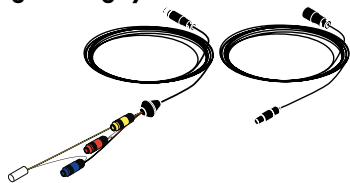

Den 7,50 m lange ledningen til magnetventilblokken og den 10,00 m lange lysledningen skal ikke kortes ned. Ledninger som ikke behøves bør lagres i nærheten av mottakeren.

Ledningen til magnetventilblokken og lysledningen skal kun trekkes i det medleverte tomrøret (EN 20).

Tomrøret skal festes alle 500 mm og bøyeradius må ikke være større enn 100 mm.

Obs: I tomrør for ledningen til magnetventilblokken og lysledningen skal man ikke trekke elektriske ledninger med en spenning som er større enn 12 V.

Mottaker:

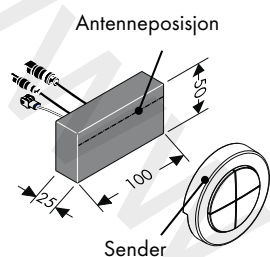

Det anbefales å installere mottakeren i samme rom som dusjanlegget.

Hvis dette ikke er mulig, kan mottakeren også installeres i et rom ved siden av dusjanlegget.

Mottakeren må ikke bygges inn i et metallkabinett. Ellers skjermes radiosignaler til senderen. Videre skal man påse at det finns så få metalldeleer som mulig, som avskjermer i nærheten av monteringsstedet til mottakeren.

For en optimal mottakelse av radiosignaler anbefales det at mottakerens antenne er rettet imot senderen.

Henvising: Mottaker og sender har en rekkevidde på omtrent 10,00 m. Rekkevidden er avhengig av hvor sterkt radiosignaler mellom sender og mottaker blir dempet.

Henvising: Av sikkerhetsmessige årsaker skal senderen kun brukes innenfor dusj-systemets synsrområde. Ellers kan vannet slå seg på ved en feiltagelse.

| Material | Demping |
|--|------------|
| Tre, gips, glass (ubeskittet, uten metall) | 0 - 10 % |
| Teglstein, sponplater | 5 - 35 % |
| Betong med jernarmering | 10 - 90 % |
| Metall, forkledning av aluminium | 90 - 100 % |

Koderingskontakt:

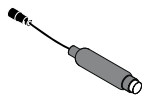

(Raindance Rainfall 28411000 /
Raindance Rainmaker 28403000)

Ved variantene uten lys må koderingskontakten tilkobles.

Når service-modus er aktivert hos variantene uten lys, viser koderingskontaktens lysdiode en tilbakemelding.

Koderingskontakter skal alltid være tilgjengelige.

Lyskontroll:

27189000

(ikke med i leveransen)

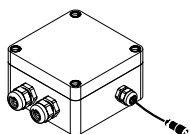

(iControl mobile 15944000)

Ved varianter med ekstern lyskilde skal lysterling tilkobles. Lysstyringen skal alltid være tilgjengelig.

БЪЛГАРСКИ

Техническа информация

При iControl mobile става въпрос за електронно управляем блок магнитни вентили, разполагащ с извод за смесена вода и трябва да се свърже към 3 консуматора. Тези консуматори са отделни, два или се активират едновременно.

с термостат Highflow за мазилка (ном. №: 15715000 + 01800180) и да се свърже с доставената тръба за полагане на кабели.

Тази специална тръба за полагане на кабели свързва блок магнитни вентили с приемника!

От стр. 141 нататък можете да видите различните варианти за монтаж с примери за свързване, за да се гарантират правилният монтаж и функцията.

iControl mobile трябва да се монтира заедно

Норми и директиви:

Използването на продукта се гарантира от следните директиви:

- EN 15200
- EN 60335-2-105



Указания за безопасност:

- Позволено е използването на продукта само за къпане, хигиена и цели на почистване на тялото.
- Не е позволено деца да използват системата на душа без надзор.
- Не е позволено деца, както и възрастни с физически, умствени и / или сензорни ограничения да използват системата на душа без надзор. Не е позволено използването на системата на душа от лица, употребили алкохол или дрога.
- Трябва да се избягва контакта на струите на разпръсквателя с чувствителни части на тялото (напр. очите). Между разпръсквателя и тялото трябва да се спазва достатъчно разстояние.
- Големите разлики в налягането между изводите за студената и топлата вода трябва да се изравняват.
- Продуктът не е предвиден за употреба във връзка с парна баня!



Свързване към електричеството:

- Дейностите по инсталацията и инспекцията следва да бъдат изпълнявани от оторизиран електротехник при спазване на VDE 0100 Част 701 и IEC 60364-7-701.
- За електрическото свързване се използва само един контакт. Захранването с ток се извършва с помощта на външен трансформатор.
- В непосредствена близост не бива да се намират лесно запалими материали.
- Околната температура не бива да бъде по-висока от 50 °C.
- Цялостното захранване с ток се извършва с извод за променлив ток 230V/N/PE/50Hz.
- Защитата трябва да се осъществи с предпазен шалтер за остатъчен ток (RCD/ FI) с параметриран диференциален ток ≤ 30 mA.
- Ако е необходимо изравняване на потенциала, това трябва да се извърши от страна на инвеститора.
- При електроинсталацията трябва да се спазват съответните разпоредби на VDE (Съюз на електротехниците в Германия), на страната и на EVU (Съюз на електроснабдителните предприятия) в съответно валидната им редакция.
- Трябва да се гарантира, че продуктът може да бъде отделен от мрежата. Или посредством свободно достъпен щекер или посредством прекъсвач на всички полюси по EN 60335-1 абз. 24.3.



Указания за монтаж:

- Внимание! Арматурата трябва да се монтира, промие и провери в съответствие с валидните норми. (Инсталация по EN 1717) Вижте ръководството за монтаж:
Raindance Rainfall 28411000
Raindance Rainmaker 28403000 / 28404000 / 28417000 / 28418000
- Извършването на всички дейности е позволено само в състояние без напрежение.
- Основното тяло 15941180 може да се монтира само отвесно! Монтаж с регулиращ пръстен (A) е възможен само в предната и средната област!
- Всички компоненти трябва да останат достъпни.

Първичен монтаж:

- "iBox iControl mobile" трябва да се монтира в "iBox High Flow".
- Смесената вода изтича от извода на "iBox High Flow" и се влива във входа на "iBox iControl mobile".

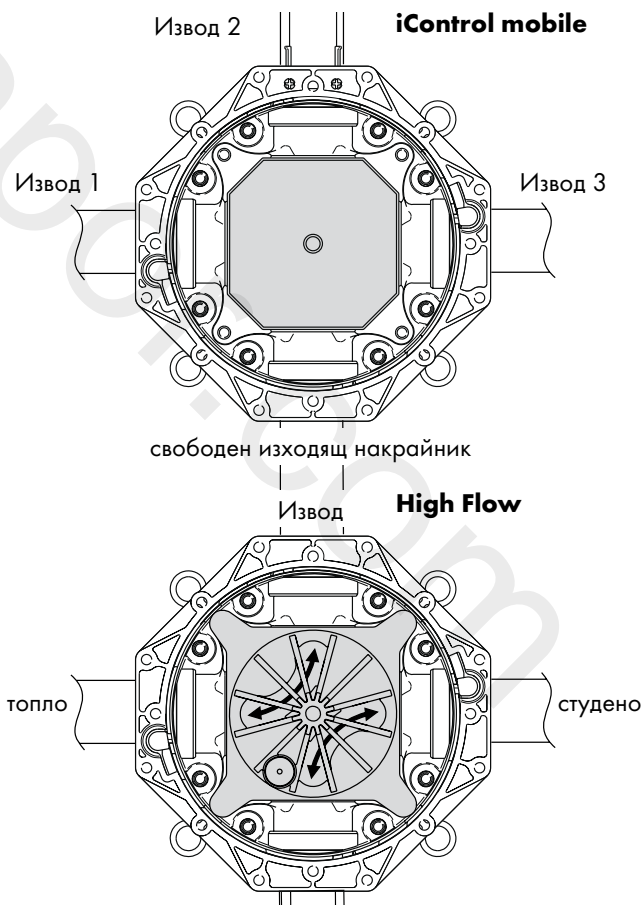

- Монтажна дълбочина _1е мм до _1f мм.
- Основното тяло може да се закрепва на стената в съответствие с конструктивните дадености, примери за монтаж на стр. _1l и _1m.

Монтаж вижте стр. 133 + 143

Съвети при монтаж:

- За да завинтите присъединителните елементи затегнете iBox с помощта на тръбен елемент в менгеме.

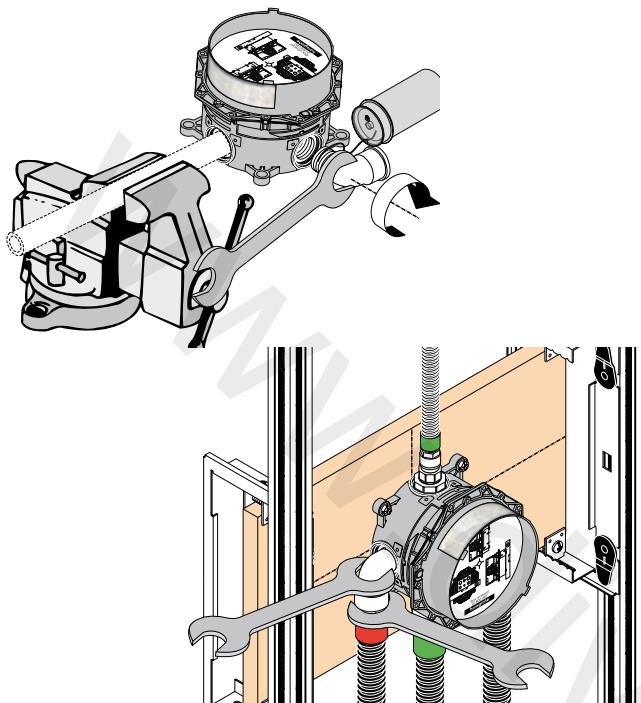

Символи (вижте стр. 108)



Принадлежности: (вижте стр. 108)



Размери: (вижте стр. 118)



Примери за монтаж Основен набор: (вижте стр. 121)



Примери за монтаж Raindance Rainfall:
(вижте стр. 125)



Примери за монтаж Raindance Rainmaker:
(вижте стр. 129)

Резервни части (вижте стр. 145)

Технически данни:

| | |
|--|---------------|
| Работно налягане:: | макс. 1 МПа |
| Препоръчително работно налягане: | 0,1 - 0,5 МПа |
| Контролно налягане:: | 1,6 МПа |
| (1 МПа = 10 bar = 147 PSI) | |
| Температура на горещата вода:: | макс. 80° С |
| Препоръчителна температура на горещата вода: | 65° С |
| Присъединителни размери: | G 3/4 |
| Изводи свободен изходящ накрайник: | Смесена вода |
| Свободен поток при 0,3 МПа: | |
| 1 Консуматор: | 35 л/мин |
| 2 Консуматор: | 45 л/мин |

БЪЛГАРСКИ Символи



Извод за вода DN 20 Топла вода



Трансформатор

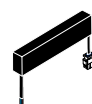

Трансформатор Rainmaker



Извод за вода DN 20 Студена вода



Приемник

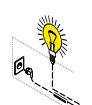

Предварително инсталиран от страна на инвеститора извод 12 V за светлина (макс. 80 W)



Включване на водата



Кодиращи щепсели



Изравняване на потенциала



Изключване на водата



230V



От • функцията е гарантирана.



12V



Силикон (без оцетна киселина!)



> 50 l/min

Мощността на изтичане трябва да бъде повече от 50 л/мин.



Тръба за полагане на кабели



Отвеждане



Управление на светлините 27189000 (не е в обема на доставка)

Raindrain



Среда на коритото на душ-кабината



Светлинно реле Rainmaker

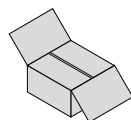

Принадлежности

Трансформатор:

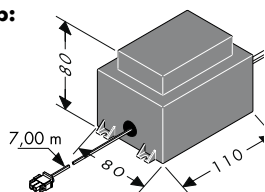

Мощността на външния трансформатор възлиза на 50 VA. Трансформаторът трябва да се инсталира в сухата област (защитна зона З). Трансформаторът може да се монтира в пластмасов корпус с приемника, като се спази EN/IEC 60335-1. (размери припл. 250 x 160 x 92 mm, не спада към обема на доставка.) Доставеният кабел дава възможност за инсталация на трансформатора на разстояние до 7,00 m от приемника. За целта трябва да се предвиди тръба за полагане на кабели EN35 (не спада към обема на доставка). Тръбата за полагане на кабели трябва да се фиксира минимум на всеки 500 mm и радиусът на огъване трябва да бъде по-голям от 100.

Дългият припл. 7,00 m вторичен кабел на трансформатора не бива да бъде скъсяван. Излишната дължина на кабела би трябвало да се остави в близост до трансформатора. Не е позволена смяна на повредения свързващ кабел. Трансформаторът не бива да се използва повече.

Кабела за свързване към мрежата на този трансформатор не може да се сменя. При дефектен кабел за свързване към мрежата кабелът заедно с трансформатора трябва да бъдат сменени от електротехник.

Светлинно реле:

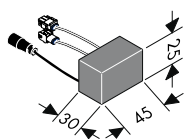

(само при варианти с интегрирана светлина)
Позволено е натоварване на светлинното реле с максимум 12 V AC / 80 W.
Не се допуска работа с мрежа от 230 V.

Монтаж вижте стр. 133 + 143

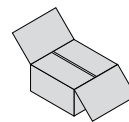

**Свързващ кабел Блок магнитни вентили /
Свързващ кабел
Светлина:**

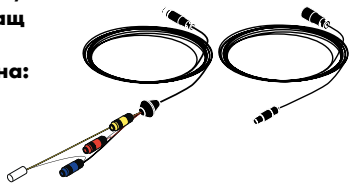

Дългият 7,50 m блокировъчен кабел на магнитния вентил както и дългият 10,00 m светлинен кабел не бива да бъдат скъсявани. Излишната дължина на кабела би трябвало да се остави в близост до приемника.

Блокировъчния кабел на магнитния вентил и светлинният кабел не бива да се полагат в доставения канал за полагане на кабели (EN 20).

Тръбата за полагане на кабели трябва да се фиксира минимум на всеки 500 mm и радиусът на огъване трябва да бъде по-голям от 100.

Внимание! В каналите за полагане на кабели за блокировъчния кабел на магнитния вентил и светлинния кабел не бива да се полагат електрически кабели с напрежение повече от 12V.

Приемник:

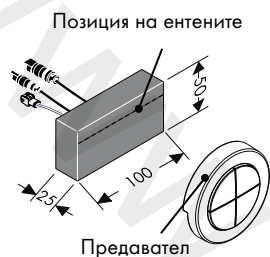

За предпочитане е приемникът да се монтира в същото помещение като устройството за душа.

Ако това не е възможно, приемникът може да се монтира и в помещение, граничещо с устройството за душа.

Приемникът не бива да се монтира в метален корпус, защото това ще екранира радиосигналите на предавателя. Освен това трябва да се обърне внимание на това, в близост до мястото на монтажа да се намират възможно най-малко екраниращи метални части.

За оптималното разпознаване на радиосигналите антената на приемника по възможност трябва да се обърне към предавателя.

Указание: Приемникът и предавателят имат обсег на действие от припл. 10,00 m. Обсегът на действие зависи от това, колко силни се заглушават радиосигналите между предавателя и приемника.

Указание: По причини на безопасността използвайте предавателя само в областта на видимост на системата на душа. В противен случай водата би могла да се включи по невнимание.

| Материал | Заглушаване |
|---|-------------|
| Дърво, гипс, стъкло (без покритие, без метал) | 0 - 10 % |
| Тухли, плочи от пресшпан | 5 - 35 % |
| Бетон с желязна армировка | 10 - 90 % |
| Метал, алуминиеви ламинати | 90 - 100 % |

Кодиращи щепсели:

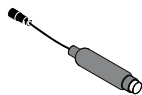

(Raindance Rainfall 28411000 /
Raindance Rainmaker 28403000)

Кодиращ щепсел трябва да се свърже при варианти без светлина.

Ако режимът на сервис е активиран при вариантите без светлина, светодиодът на кодиращия щепсел показва оптичните обратни

сигнализираня.

Кодиращият щепсел трябва да бъде достъпен по всяко време.

**Управление на светлините:
27189000**

(не се съдържа в обема на доставка)

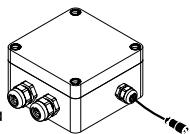

(iControl mobile 15944000)

Управлението на светлината трябва да бъде свързано при вариантите с външен източник на светлина. Управлението на светлината трябва да бъде достъпно по всяко време.

Shqib Informatat teknike

Beim iControl mobile handelt es sich um einen elektronisch gesteuerten Magnetventilblock, dass einen Mischwasseranschluss besitzt und mit 3 Verbrauchern angeschlossen werden muss. Diese Verbraucher sind einzeln, zwei oder alle drei gleichzeitig zu aktivieren

Pajisja iControl mobile duhet montuar së bashku me termostatën me rendiment të lartë (Nr. i artikullit: 15715000 + 01800180) dhe duhet lidhur me anë të tubit bosh të dërguar.

Ky tub i posaçëm bosh lidh bllokun e ventilimit magnetik me marrësin!

Nga faqja 142 e tutje janë të paraqitura variante të ndryshme të montimit të ilustruara me shembuj, me qëllim të garantimit të një montimi dhe funksionimi pa gabime.

Përdorimi i pajisjes garantoheq nëpërmjet direktivave të mëposhtme::

- EN 15200

- EN 60335-2-105



Udhëzime sigurie:

- Produkti duhet të përdoret vetëm qëllimet e banjave, të higjienës dhe të larjes së trupit.
- Nuk lejohet përdorimi pa mbikëqyrje i sistemit të dushit nga fëmijët.
- Fëmijët dhe të rriturit me aftësi të kufizuara fizike, mendore dhe/ose ndijuese nuk duhet ta përdorin sistemin e dushit pa qenë nën mbikëqyrje. Personat që janë nën ndikimin e drogave ose të alkoolit nuk duhet ta përdorin sistemin e dushit.
- Kontakti i valëve të dushit me pjesët e ndjeshme të trupit (p.sh. me sytë) duhet që të shmangët. Midis dushit dhe trupit duhet që të mbahet një distancë e mjaftueshme.
- Ndryshimet e mëdha të presionit mes lidhjeve të ujit të ftohtë dhe atij të ngrohtë duhen ekuilibruar.
- Pajisja nuk është parashikuar për përdorim në lidhje me një banjë me avull!



Lidhja me rrjetin elektrik:

- Punimet e instalimit dhe të kontrollit duhet të realizohen nga një elektrikist i autorizuar duke marrë parasysh VDE 0100 Pjesa 701 dhe standardin IEC 60364-7-701.
- Për lidhjen elektrike nevojitet vetëm një prizë. Ushqimi me energji elektrike realizohet nëpërmjet një transformatori të jashtëm.
- Në afërsi nuk duhet të ndodhen materiale që ndizen lehtë.
- Temperatura e ambientit nuk duhet të jetë më e lartë se 50 °C.
- I gjithë ushqimi me energji elektrike realizohet përmes një lidhjeje me rrymë alternative 230V/N/PE/50Hz.
- Sigurimi duhet të kryhet nëpërmjet një pajisjeje mbrojtëse kundër rrjedhjes së rrymës (RCD/ FI) me një vlerësim të rrymës diferenciale ≤ 30mA.
- Nëse është i nevojshëm barazimi i potencialit, atëherë ai duhet bërë gjatë ndërtimit.
- Gjatë instalimit elektrik duhen respektuar normat përkatëse të VDE-së, të shtetit dhe të EVU-së në verzionin e tyre aktual
- Duhet të garantoheq që pajisja të mund të shkëputet nga rrjeti elektrik. Kjo mund të bëhet ose nëpërmjet një spine lehtësisht të arritshme, ose nëpërmjet një çelësi me të gjitha polet, sipas standardit EN 60335-1, paragrafi 24.3.



Udhëzime për montimin:

- Kujdes! Armatura duhet montuar, shpërlarë dhe kontrolluar në bazë të normave të vlefshme. (Instalimi sipas normave EN 1717) Shikoni "Udhëzuesin e montimit":
Raindance Rainfall 28411000
Raindance Rainmaker 28403000 / 28404000 / 28417000 / 28418000
- Të gjitha punët duhet të bëhen vetëm në një gjendje pa ushqim me tension.
- Skeleti 15941180 mund të montohet vetëm vertikalisht! Montimi me unazë përshtatëse (A) është i mundur vetëm në zonën e përparme dhe të mesme!
- Të gjithë komponentët duhet të jenë të arritshëm.

Montimi në vija të trasha:

- "iBox iControl mobile" duhet të montohet mbi "iBox High Flow".
- Uji i përzier kalon nga dalja e "iBox High Flow" dhe futet në hyrjen e "iBox iControl mobile".

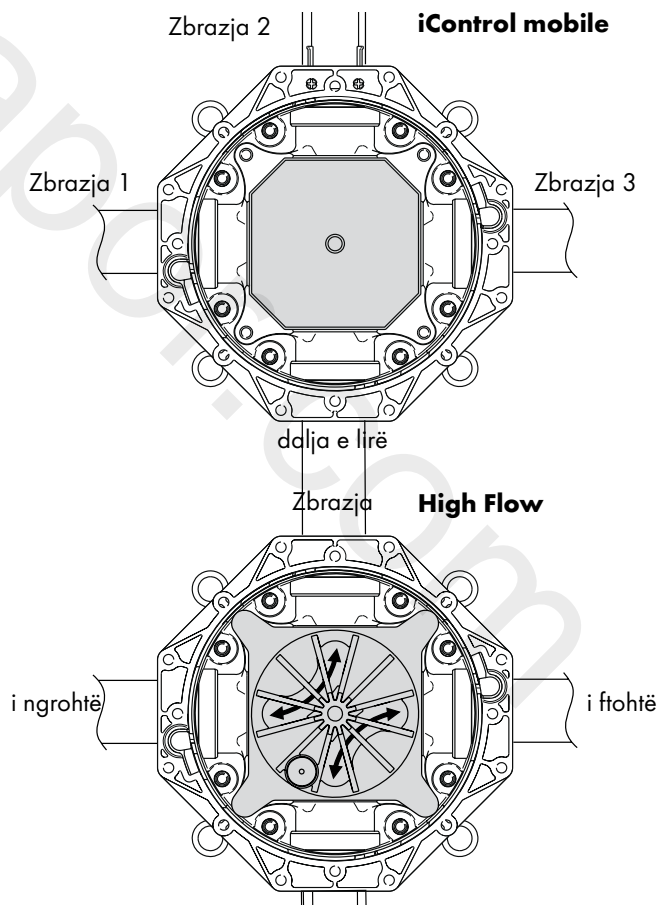

- Thellësia e montimit _1e mm deri _1f mm.
- Trupi bazë mund të montohet duke iu përshtatur kushteve ndërtimore. Shembuj të montimit gjinden në faqet _1l dhe _1m.

Montimi shih faqen 133 + 144

Këshilla rreth montimit:

- Për të rrotulluar lidhjet duhet lidhur iBox/ me anë të një pjese të tubit në morsë.

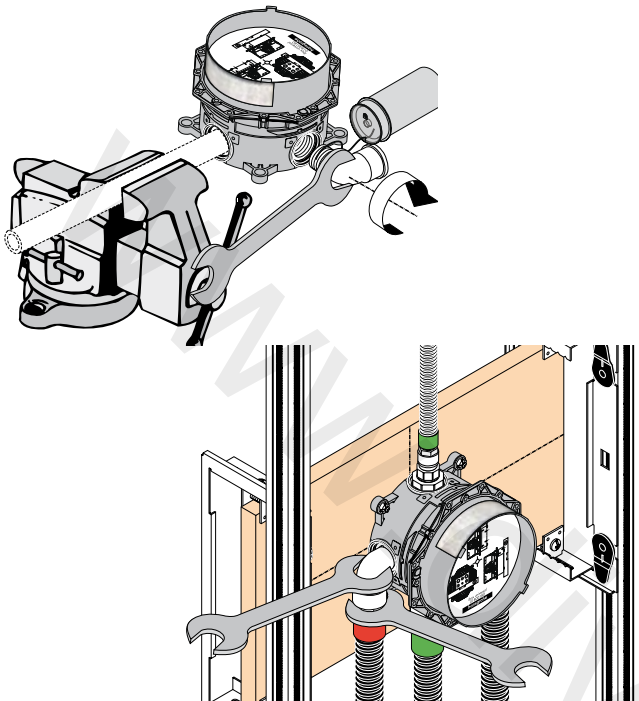

Simbole (shih faqen 112)



Pajisje shtesë: (shih faqen 112)



Përmasat: (shih faqen 118)



Shembuj të montimit Kompleti bazë: (shih faqen 121)



Shembuj të montimit Raindance Rainfall: (shih faqen 125)



Shembuj të montimit Raindance Rainmaker: (shih faqen 129)

Pjesët e këmbimit (shih faqen 145)

Të dhëna teknike:

| | |
|--|---------------|
| Presioni gjatë punës: | maks. 1 MPa |
| Presioni i rekomanduar: | 0,1 - 0,5 MPa |
| Presioni për provë: | 1,6 MPa |
| (1 MPa = 10 bar = 147 PSI) | |
| Temperatura e ujit të ngrohtë: | maks. 80° C |
| Temperatura e rekomanduar e ujit të ngrohtë: | 65° C |
| Përmasat e lidhjeve: | G 3/4 |
| Lidhjet dalja e lirë: | Ujë i përzier |
| Rrjedhja e lirë me 0,3 Mpa: | |
| 1 Konsumator: | 35 l/min |
| 2 Konsumator: | 45 l/min |

Shqib Simbole



Lidhja me rrjetin e ujit DN 20 Uji i ngrohtë



Trafo

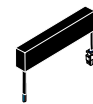

Trafo Rainmaker



Lidhja me rrjetin e ujit DN 20 Uji i ftohtë



Marrësi



Lidhje 12 V e instaluar më parë për dritën (maks. 80 W)



Hapni ujin



Spina me kodim



Barazimi i potencialeve



Mbyllni ujin.



230V



Nga • është i mundur funksioni.



12V



Silikon (pa acid uthulle!)



> 50 l/min

Kapaciteti i shkarkimit duhet të jetë më shumë se 50 l/minutë.



Tubi i shtrimit

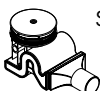

Shkarkimi

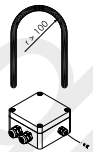

Komandimi i dritës 27189000 (nuk përfshihet në vëllimin e furnizimit!)

Raindrain



Mesi i vaskës së dushit



Releja e dritës Rainmaker

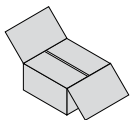

Pajisje shtesë

Trafo:

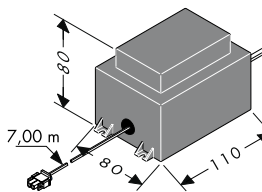

Fuqia e transformatorit të jashtëm është rreth 50 VA. Trafoja duhet të instalohet në një zonë pa lagështirë (zona e sigurisë 3) Transformatori mund të instalohet në një kuti plastike së bashku me marrësin, duke marrë parasysh standardin EN/IEC 60335-1. (përmasat rreth 250 x 160 x 92mm, nuk përfshihet në paketën që dërgohet me pajisjen.) Kabloja që ofrohet mundëson instalimin e transformatorit deri në 7,00 m larg nga marrësi. Për këtë duhet parashikuar një tub shtrimi EN35 (nuk përfshihet në paketën që dërgohet me pajisjen). Tubi i shtrimit duhet të jetë i fiksuar të paktën çdo 500mm dhe rrezja e harkimit duhet të jetë më e madhe se 100mm. Nuk lejohet që të shkurtohet kabloja tjetër e trans-

formatorit, rreth 7,00 m e gjatë. Pjesa tjetër e kablos që nuk përdoret duhet që të mblihet në afërsi të transformatorit. Një kablo bashkimi i dëmtuar nuk duhet të zëvendësohet. Në një rast të tillë, transformatori nuk mund të përdoret më. Kablo për lidhjen me rrjetin e rymës e këtij transformatori nuk mund të zëvendësohet. Në rast defekti të kablos së lidhjes me rrjetin elektrik, kabloja së bashku me transformatorin duhet të ndërrohet nga një elektroteknik.

Releja e dritës:

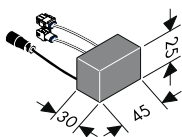

(vetëm në variantet me dritë të integruar)
Releja e dritës duhet të ushqehet maksimumi me 12V AC / 80W.
Nuk lejohet përdorimi në rrjetin 230V.

Montimi shih faqen 133 + 144

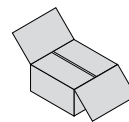

Kabloja e lidhjes Blloku i valvulave elektromagnetike / Kabloja e lidhjes Drita:

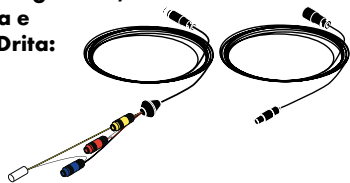

Nuk lejohet shkurtimi i kabllos së bllokut të valvulave elektromagnetike, 7,50 m i gjatë, si dhe i kabllos së ndriçimit, 10,00 m i gjatë. Pjesa tjetër e kabllos që nuk përdoret duhet që të mblihdet në afërsi të marrësit.

Kabloja e bllokut të valvulave elektromagnetike dhe kabloja e ndriçimit duhet të shtrihen vetëm në tubin e shtrimit (EN20) që dërgohet me pajisjen. Tubi i shtrimit duhet të jetë i fiksuar të paktën çdo 500mm dhe rrezja e harkimit duhet të jetë më e madhe se 100mm.

Kujdes: Në tubat e shtrimit për kabllon e bllokut të valvulave elektromagnetike dhe të ndriçimit nuk duhet të shtrihen kablo elektrike që përcjellin tension më të madh se 12V.

Marrësi:

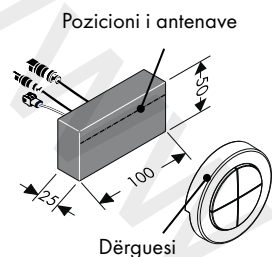

Preferohet që marrësi të montohet në të njëjtën hapësirë ku montohet dhe pajisja e dushit.

Kur kjo nuk është e mundur, marrësi mund të montohet gjithashtu në një hapësirë që ndodhet afër me pajisjen e dushit.

Nuk lejohet që marrësi të instalohet në një kuti metalike, sepse përndryshe sinjalet radio të dërguesit do të izoloohen. Përveç kësaj duhet mbajtur parasysh që në afërsi të vendit të montimit të marrësit duhet të ketë mundësisht sa më pak pjesë metalike.

Për një zbulim optimal të radiosinjaleve duhet që antena e marrësit mundësisht të jetë e drejtuar nga dërguesi.

Udhëzim: Marrësi dhe dërguesi kanë një rreze veprimi prej rreth 10,00 metrash. Rrezja e veprimit varet nga fakti se sa shumë humbet radiosinjali midis dërguesit dhe marrësit.

Udhëzim: Për arsye sigurie përdoren dërguesin vetëm në zonën e pamjes së sistemit të dushit. Përndryshe uji mund të hapet gabimisht.

| Materiali | Humbja e sinjalit |
|--|-------------------|
| Dru, gips, xham (i/e paveshur, pa metal) | 0 - 10 % |
| Tullë, pllaka fibre | 5 - 35 % |
| Beton me përforcim me hekur | 10 - 90 % |
| Metal, veshje me alumin | 90 - 100 % |

Spina me kodim:

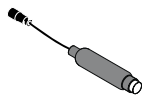

(Raindance Rainfall 28411000 / Raindance Rainmaker 28403000)

Spina me kodim duhet të lidhet në variantet pa dritë.

Kur në variantet pa ndriçim aktivizohet mënyra e shërbimit, dioda treguese e spinës me kodim tregon reagimin optik.

Spina me kodim duhet të jetë gjithmonë e arritshme.

Komandimi i dritës:

27189000

(nuk përfshihet në vëllimin e furnizimit)

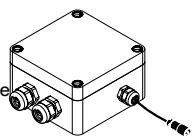

(iControl mobile 15944000)

Komandimi i dritës duhet që të lidhet në variantet me burim drite të jashtëm. Komandimi i dritës duhet të jetë i arritshëm në çdo moment.

بدءاً من الصفحة رقم 133، يتم توضيح العديد من الأنواع التركيبية المختلفة مع أمثلة على التوصيلات لضمان إجراء عملية تركيب صحيحة ولكي تقوم الوحدة بوظيفتها بصورة صحيحة.

يجب تركيب وحدة iControl mobile بترموستات التدفق العالي المركبة (النوع رقم: 15715000 + 01800180) وتوصيلها بالأنبوبية الفارغة التي يتم تسليمها مع الوحدة. وتعمل هذه الأنبوبية الفارغة الخاصة على ربط الصمام المغناطيسي بوحدة الاستقبال.

بالنسبة لوحدة iControl mobile، فهي عبارة عن صمام مغناطيسي يتم التحكم به إلكترونياً يحتوي على وصلة مياه مختلطة ويجب توصيله بثلاث وحدات استهلاكية. ويجب تنشيط هذه الوحدات إما كل وحدة على حدة أو كل وحدتين أو كل ثلاث وحدات في نفس الوقت.

تعليمات التركيب:



المعايير واللوائح:

يتم ضمان استخدام المنتج من خلال اللوائح التالية:

- EN 15200
- EN 60335-2-105

- تنبيه! يجب تركيب الوصلة واستخدامها واختبارها وفقاً للمعايير المعمول بها. (التركيب وفقاً للمواصفة EN 1717) انظر دليل التركيب: Raindance Rainfall 28411000 Raindance Rainmaker 28403000 / 28404000 / 28417000 / 28418000
- يلزم القيام بجميع الأعمال فقط في حالة فقط في حالة عدم وجود اتصال كهربائي على الإطلاق.
- لا يمكن تركيب الجسم الرئيسي 15941180 إلا بصورة رأسية فحسب! لا يمكن إجراء عملية التركيب باستخدام حلقة التركيب (A) إلا في المنطقة الامامية أو المنطقة الوسطى.
- يجب وضع جميع المكونات في مكان يسهل الوصول إليه.

تركيب الأنابيب:

- يجب تركيب وحدة "iBox iControl mobile" فوق وحدة "iBox iControl mobile".
- تتدفق المياه المختلطة من المخرج "iBox High Flow" إلى المدخل iBox "iControl mobile".

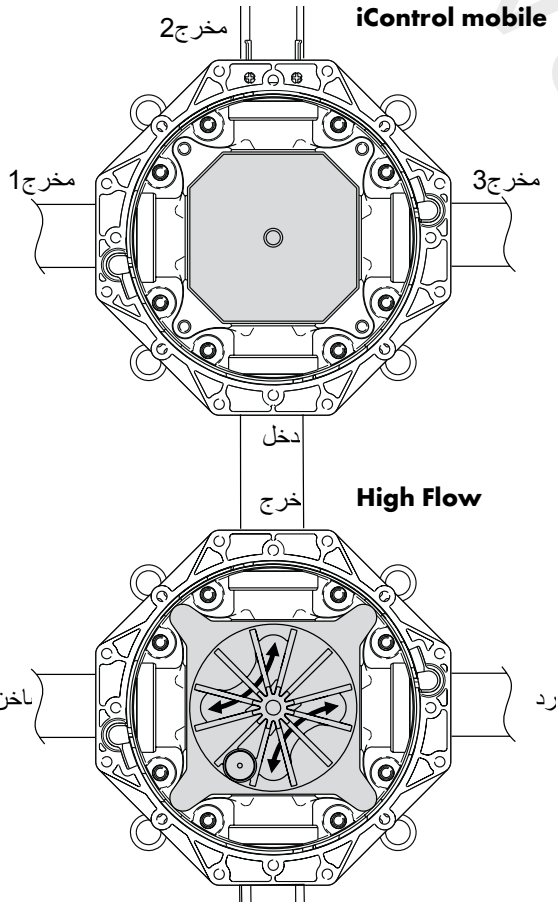

تنبيهات الأمان:



- لا يجب استخدام نظام الدش إلا في أغراض الاستحمام والأغراض الصحية وأغراض تنظيف الجسم.
- غير مسموح للأطفال باستخدام نظام الدش بدون مراقبة من أشخاص بالغين.
- ممنوع استخدام نظام الدش بدون ملاحظة من البالغين سواء في حالة استخدامه من طرف أطفال أو البالغين يعانون من قصور جسدي أو عقلي أو عصبي يمنعهم من الإحساس بدرجات حرارة المياه. لا يسمح لأي شخص تحت تأثير تناول الكحول أو المخدرات من استخدام نظام الدش.
- يجب تجنب حدوث اتصال مباشر بين الماء الخارج من رأس الدش وبين أجزاء الجسم الحساسة (مثل العينين). يجب وجود مسافة كافية بين رأس الدش والجسم.
- يجب أن يكون تيار الماء الساخن والماء البارد متعادلين في الضغط.
- لا يستخدم المنتج مع حمام بخار!

توصيلة كهربائية:



- يتعين القيام بكافة أعمال التركيب والفحص من قبل فني كهرباء معتمد مع الأخذ في الاعتبار الالتزام بالمعيار VDE 0100 الجزء 701 و IEC 60364-7-701.
- يلزم فقط وجود مقبس واحد للتوصيلة الكهربائية يتم الإمداد بالكهرباء عن طريق محول خارجي.
- ممنوع وجود أية مواد قابلة للاشتعال بالقرب من المكان.
- لا يسمح بأن تتخطى درجة الحرارة المحيطة معدل 50 درجة مئوية.
- يتم الإمداد بالكهرباء عن طريق وصلة تيار متردد 230 فولت/نيوتن/باسكال/50 هيرتز.
- يتم التأمين من خلال تجهيزة حماية ضد اختلاف التيار (RCD/ FI) اختلاف التيار لأقل من أو يساوي 30 مللي أمبير.
- إذا كانت معادلة التردد الكهربائي ضرورية، فيجب هنا عمل ذلك على الجانب.
- يجب الالتزام بالقواعد السارية كل على حده عند عمل التركيبات الكهربائية، وذلك بالنظر إلى قواعد إتحاد الصناعات الإلكترونية (VDE)، وقواعد الدولة، وقواعد الإتحاد الأوروبي لفحص وتحليل الحوادث (EVU).
- يلزم ضمان إمكانية فصل المنتج عن الشبكة. وذلك إما من خلال قابس يمكن الوصول إليه بحرية أو من خلال مفتاح متعدد الأقطاب طبقاً لمواصفات EN 60335-1 الفقرة 24.3.

- عمق التركيب: من 80 مم حتى 108 مم.
- يمكن تركيب الجسم الرئيسي للوحدة وفقاً لظروف البناء، انظر أمثلة التركيب صفحتي 121.

نصائح خاصة بعملية التركيب:

- من أجل لف الوصلات، يجب تركيب وحدة "iBox" في الملزمة باستخدام أنبوية.

رموز : (راجع صفحة 116)

مكملات : (راجع صفحة 116)



أبعاد : (راجع صفحة 118)



مثال على التركيب المجموعة الرئيسية : (راجع صفحة 121)



مثال على التركيب Raindance Rainfall : (راجع صفحة 125)



مثال على التركيب Raindance Rainmaker : (راجع صفحة 129)



قطعة غيار: (راجع صفحة 143)

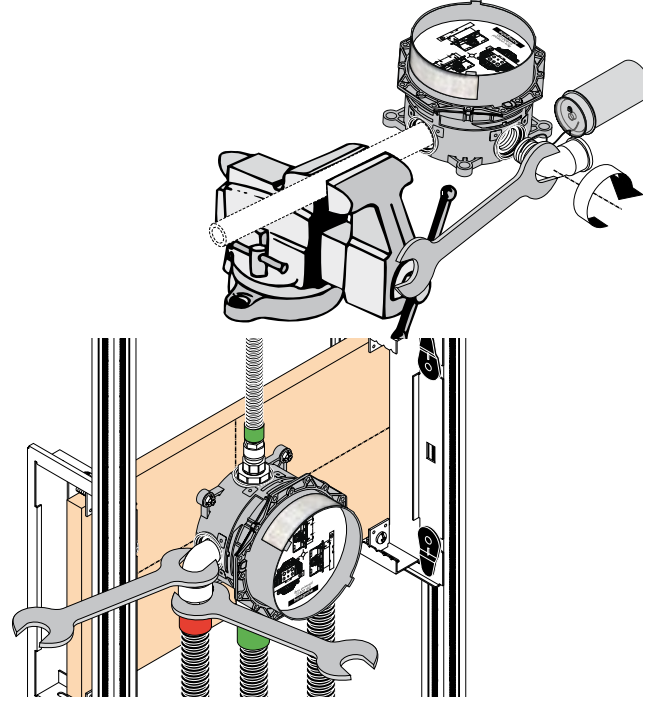

المواصفات الفنية:

| | |
|--------------------------|---------------------------------------|
| الحد الأقصى 1 ميغاباسكال | ضغط التشغيل:: |
| 0,1 - 0,5 ميغاباسكال | ضغط التشغيل الموصى به: |
| 1,6 ميغاباسكال | ضغط الاختيار:: |
| | (1 ميغاباسكال = 10 بار = 147 PSI) |
| الحد الأقصى 80° C | درجة حرارة الماء الساخن:: |
| 65° C | درجة الحرارة الموصى بها للماء الساخن: |
| G 3/4 | المسافة المركزية: |
| ماء مخلوط | الوصلات مدخل: |
| | معدل تدفق 0,3 ميغاباسكال: |
| 35 لتر / الدقيقة | 1 المستهلك: |
| 45 لتر / الدقيقة | 2 المستهلك: |

محول Rainmaker

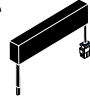

توجد على الجانب توصيلة 12 فولت للإضاءة (بحد أقصى 80 وات)



معادلة الجهد الكهربائي



سيليكون (خالي من حمض الخليك!)



محول



جهاز الاستقبال



قابس



230V

12V

ماسورة فارغة

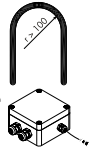

مرحل الضوء 27189000 (غير مدرج!)



مرحل الضوء Rainmaker



توصيلة مياه DN 20 ماء دافئ



توصيلة مياه DN 20 ماء بارد



افتح خلط المياه



قم بإيقاف المياه



من • الوظيفة مضمونة



يجب أن تكون قدرة الصرف ألب من 50 لتر/دقيقة



تصريف



Raindrain

بانينو مزود بدش في المنتصف



مكملات

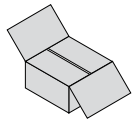

ولا يسمح بتقصير الكابل الثانوي للمحول والذي يبلغ طوله حوالي 7 م. يجب وضع الجزء غير الضروري من الكابل بالقرب من محول الأمان. لا يسمح باستبدال أية وصلة تالفة. وفي هذه الحالة، لا يسمح بتشغيل المحول. لا يسمح باستبدال أية وصلة تالفة. يجب أن يتم إستبدال توصيلة الكهرباء والمحول بواسطة عامل متخصص إذا كان بالتوصيلة خال.

تبلغ قدرة المحول الخارجي 50 فولت أمبير. كما يتعين تركيب المحول في منطقة جافة (منطقة الحماية الثالثة). يمكن تركيب المحول مع جهاز الاستقبال في علبة بلاستيك مع مراعاة المعيار EN/IEC 60335-1. الأبعاد حوالي 250 × 160 × 92 مم، لا يوجد الأنبوب ضمن المواد الموردة. (يسمح الكابل المورد بالقيام بعملية تركيب المحول على بعد يصل إلى 7 أمتار من جهاز الاستقبال. ولذا، فيجب توفير أنبوب فارغ EN35 لا يوجد الأنبوب ضمن المواد الموردة. (يجب تثبيت الأنبوب الفارغ على الأقل كل 500 مم كما يجب أن يكون نصف قطر الثني أكبر من 100 مم.

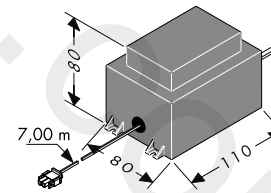

محول:

(فقط للموديلات بإضاءة مدمجة)
يجوز تحميل مرحل الضوء بتيار متردد 12 فولت/ 80 وات بحد أقصى.
لا يسمح بالتشغيل بشبكة 230 فولت.

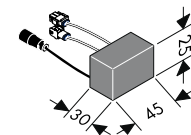

مرحل الضوء :

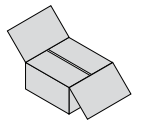

تنبيه: لا يسمح بتوصيل أية كابلات كهربائية يزيد جهدها عن 12 فولت في الأنابيب الفارغة لكابل الصمام المغناطيسي والكابل الضوئي.

لا يسمح بتقصير كابل الصمام المغناطيسي التي يبلغ طوله 7,50 م والكابل الضوئي الذي يبلغ طوله 10 م. يجب وضع الجزء غير الضروري من الكابل بالقرب من جهاز الاستقبال.

يسمح بتوصيل كابل الصمام المغناطيسي والكابل الضوئي في الأنابيب الفارغ الذي تم توريده (EN20) فحسب. يجب تثبيت الأنابيب الفارغ على الأقل كل 500 مم كما يجب أن يكون نصف قطر الثني أكبر من 100 مم.

الوصلة صمام المغناطيس /
الوصلة للمبة:

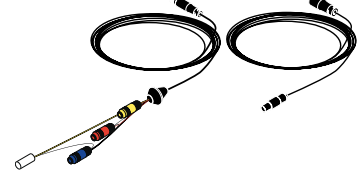

ملحوظة: يتميز جهاز الاستقبال والإرسال بنطاق تغطية يصل إلى 10 م تقريباً. ويتوقف نطاق التغطية على مدى قوة تخفيف الإشارات اللاسلكية بين جهاز الإرسال وجهاز الاستقبال.

ملحوظة: لدواعي أمنية يجب استخدام جهاز الإرسال فقط في مجال الرؤية لنظام الدش. وإلا فسيتم فتح المياه بدون قصد.

يفضل تركيب جهاز الاستقبال في نفس المكان مثل وحدة الدش.

إذا كان ذلك غير ممكن، يمكن تركيب جهاز الاستقبال في مكان يحيط بوحدة الدش.

لا يسمح بتركيب جهاز الاستقبال في علبة معدنية حيث أنه يتم عزل الإشارات اللاسلكية لجهاز الإرسال. فضلاً عن ذلك فيجب الأخذ في الاعتبار أن يوجد عدد قليل من الأجزاء المعدنية المعزولة بقدر الإمكان بالقرب من مكان تركيب جهاز الاستقبال.

من أجل التعرف على الإشارات اللاسلكية على أكمل وجه، يجب تخصيص الهوائي الخاص بجهاز الاستقبال لجهاز الإرسال بقدر الإمكان.

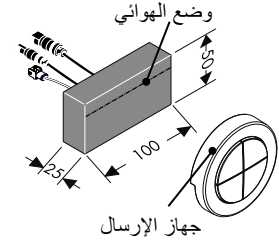

| التخفيف | المواد |
|------------|--|
| 0 - 10 % | الخشب والجبس والزجاج (غير مطلية بدون معادن). |
| 5 - 35 % | طوب وألواح ضغط |
| 10 - 90 % | خرسانة مع حديد مسلح |
| 90 - 100 % | معادن وصفائح ألومنيوم |

(Raindance Rainfall 28411000 /
Raindance Rainmaker 28403000)

يجب توصيل القابس بالنسبة للأشكال غير المزودة بلمبة. عندما يتم تنشيط وضع الصيانة بالنسبة للأشكال غير المزودة بلمبة، تشير لمبة القابس إلى الإشارات المرجعية البصرية. يجب أن يكون الوصول لقابس الكود ممكناً دائماً.

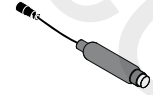

قابس:

(iControl mobile 1594400C

لزم توصيل توجيه الإضاءة في حالة المنتجات التي بها مصادر إضاءة خارجية. يجب أن تتوفر دائماً إمكانية لوصول لتوجيه الإضاءة.

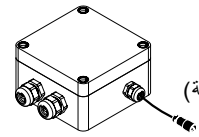

توجيه الإضاءة:

27189000

(غير مدرج مع المحتويات المسلمة)

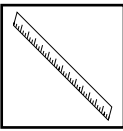

iControl mobile
15941180

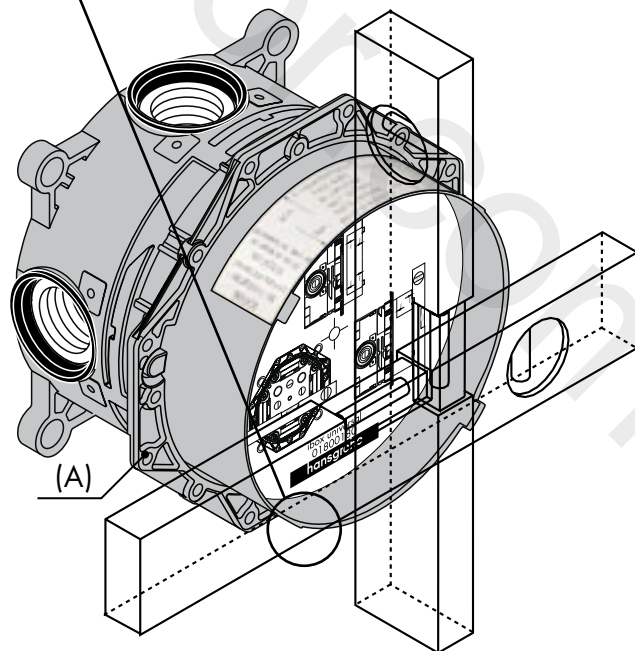
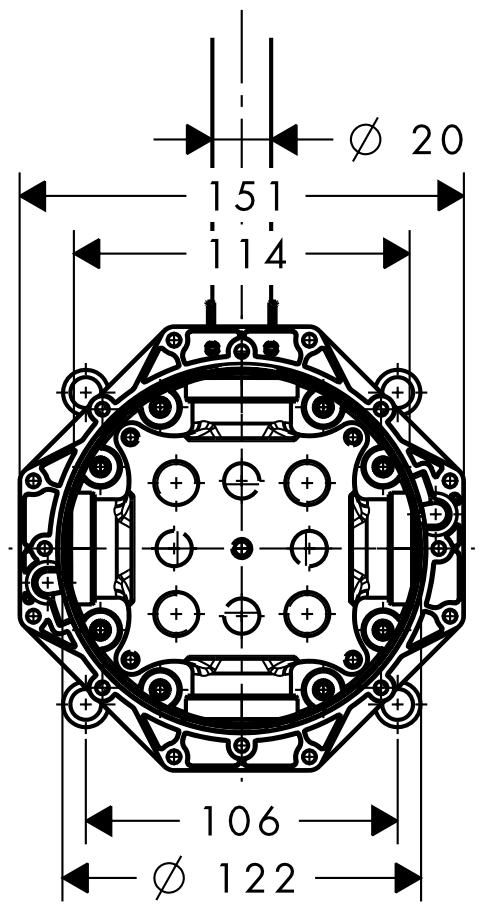
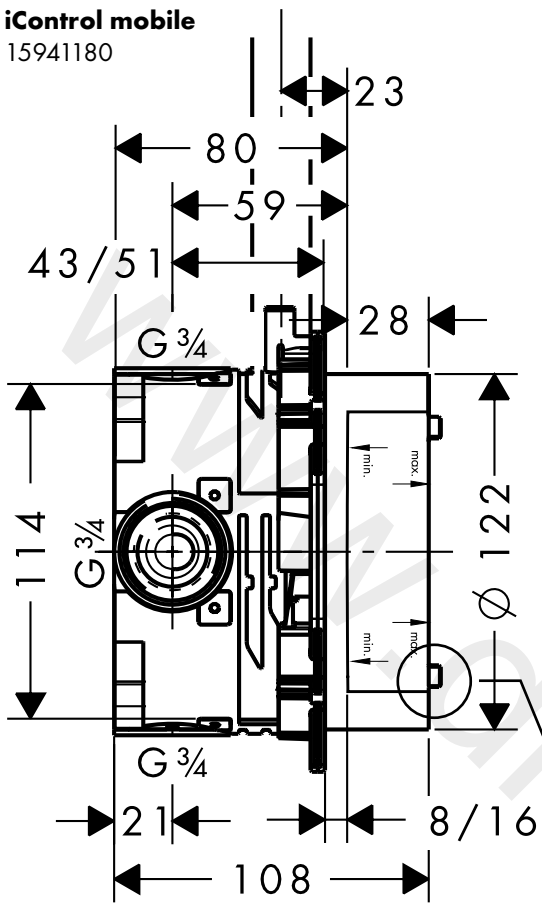

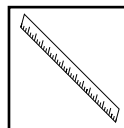

iControl mobile
15943000 / 15945000

Raindance Rainmaker
28403000 / 28404000

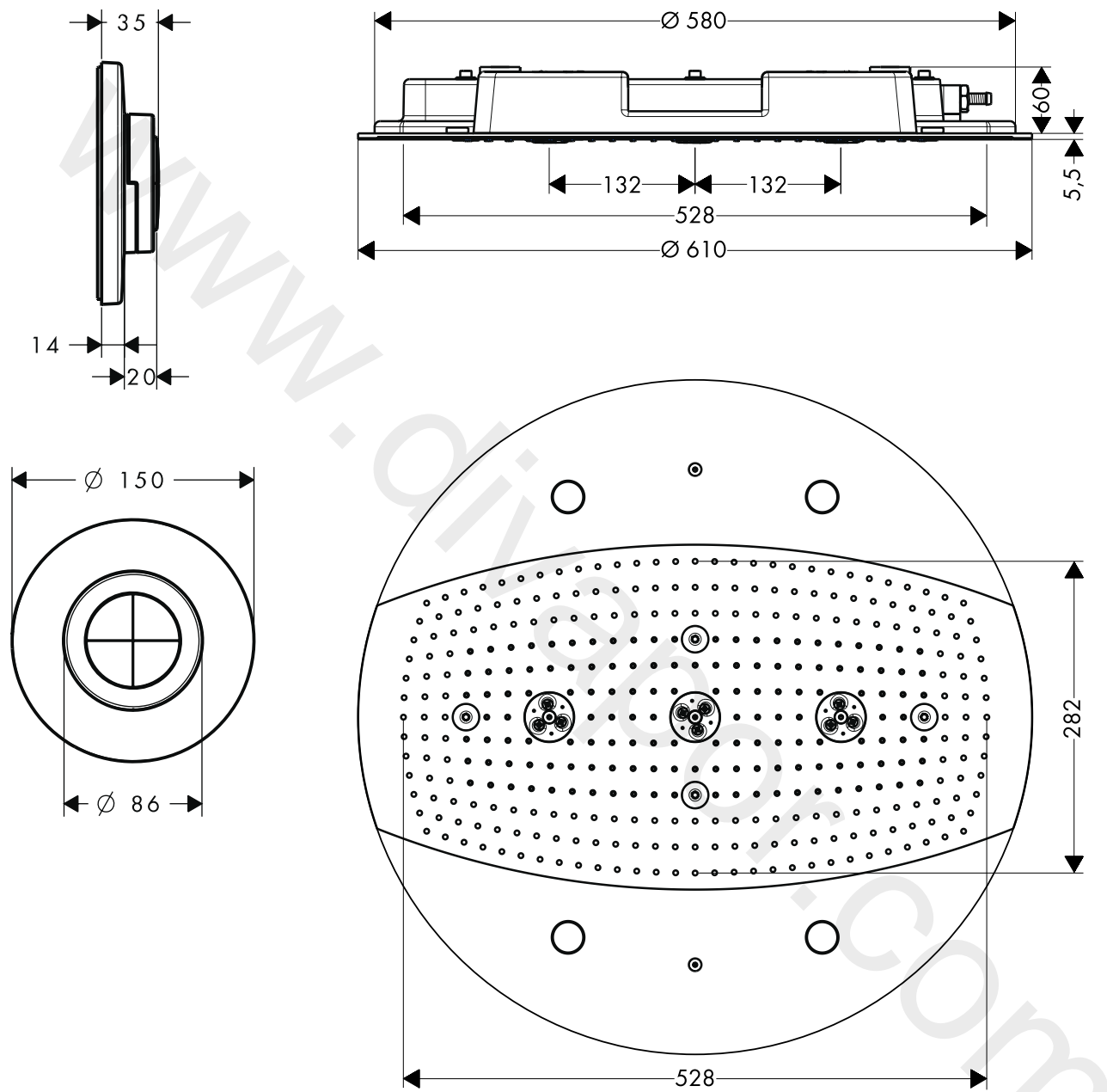

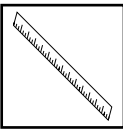

iControl mobile
15942000

Raindance Rainfall
28411000

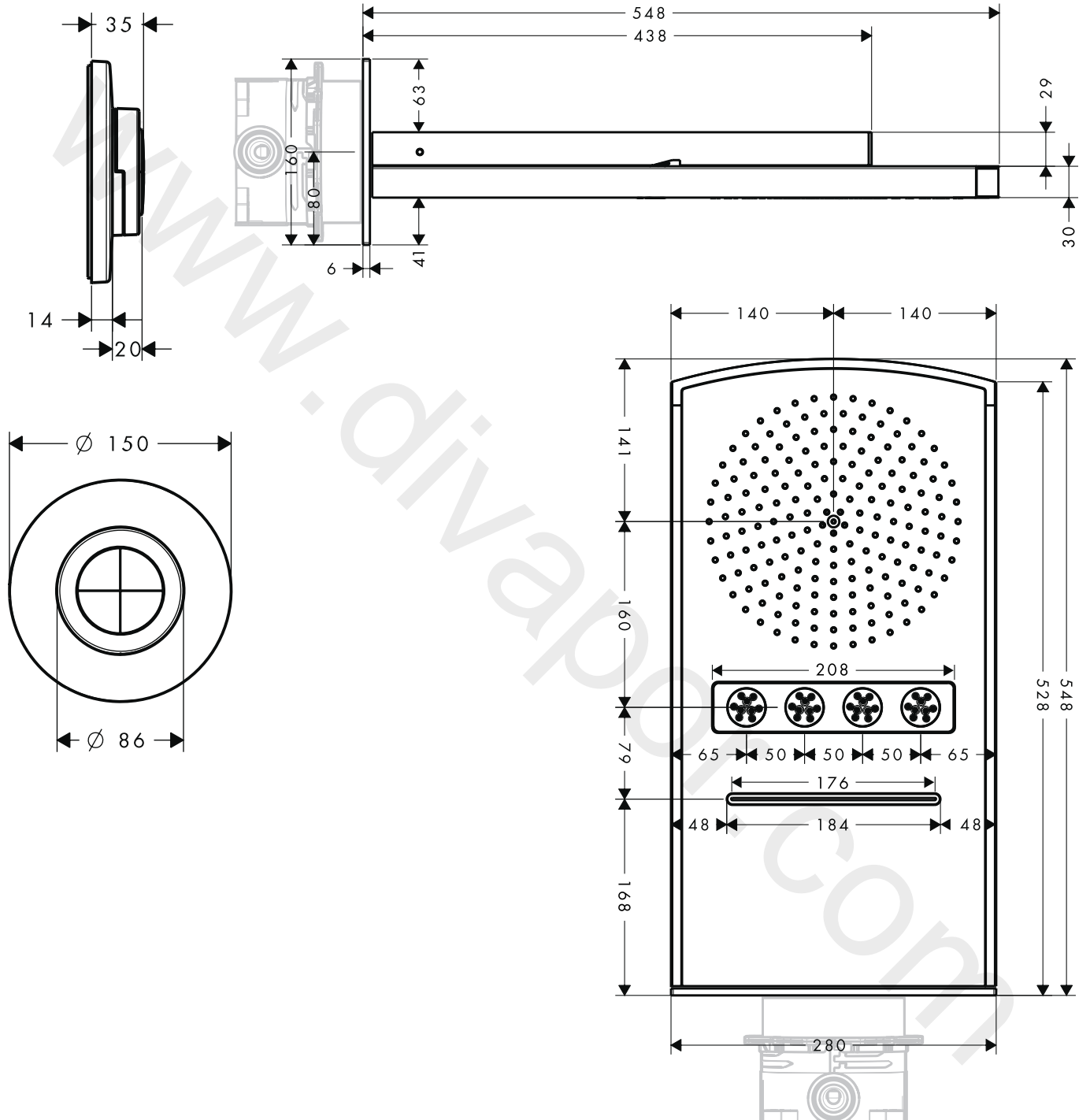

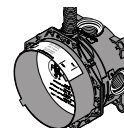

Montagebeispiele
Exemples de montage
Installation example
Esempio di installazione
Ejemplos de montaje
Montagevoorbeelden
Monteringsexempler
Exemplos de montagem
Przykłady montażowe
Příklady montáže

Příklady montáže
安裝示意
варианты установки
Szerelési példák
Asennusesimerkkejä
Monteringsexempel
Montavimo pavyzdžiai
Primjeri instalacija
Montaj Örneği
Exemple de montare

Παραδείγματα συναρμολόγησης
مثال على التثبيت
Primeri montaže
Paigalduse näited
Montāžas piemēri
Primeri montaže
Montasje-eksempler
Примери за монтаж
Shembuj të montimit

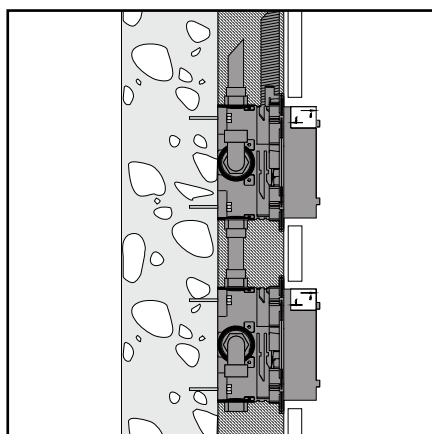
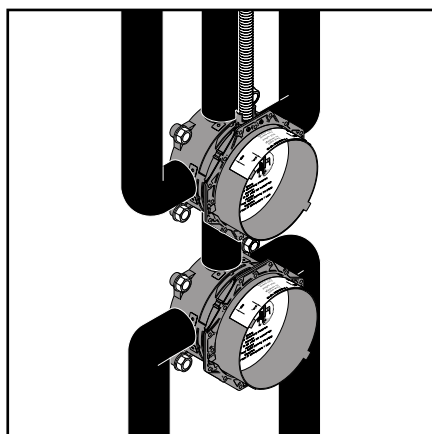

DE Installation auf die Wand.
FR Installation au mur.
EN Direct wall installation.
IT Installazione a muro.
ES Instalación directamente sobre la pared.
NL Installatie voor de wand.
DK Installation på væggen.
PT Instalação sobre a parede.
PL Instalacja na ścianie.
CS Instalace na stěnu.
SK Inštalácia na stenu.
ZH 直接墙面安装。
RU варианты установки
HU Szerelés közvetlenül a falra.
FI Asennus seinään

SV Vägginstallation.
LT Montavimas į sieną.
HR Direktna instalacija u zid.
TR Duvara direkt montaj
RO Montare pe perete.
EL Επίτοιχη τοποθέτηση
SL Montaža na steno
ET Seinale paigaldamine.
LV Instalācija pie sienas.
SR Direktna instalacija na zid.
NO Installasjon på vegg
BG Инсталация на стената.
SQ Instalimi në mur
AR التثبيت على حائط مباشر

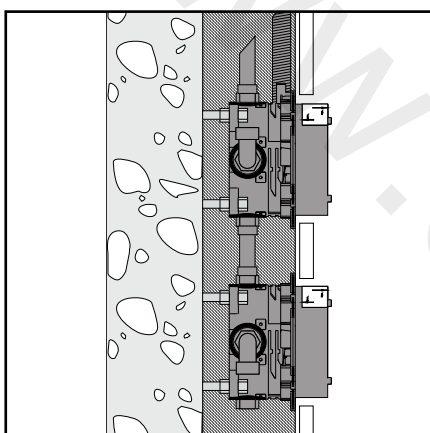
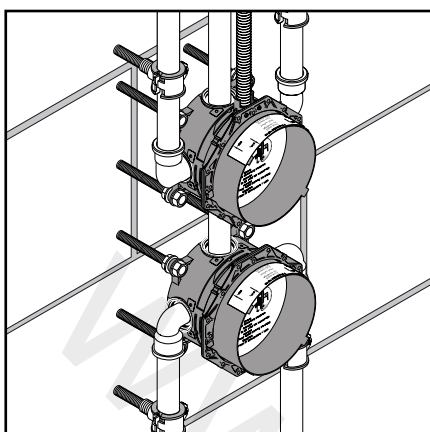
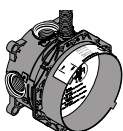

DE Installation vor der Wand. Hier mit variablen Abstandshaltern durch Stockschrauben M 10.

FR Installation contre le mur avec entretoise.

EN Direct wall installation with 10 mm adjustable mounting studs.

IT Installazione sul muro. Qui con distanziali (viti da 10 mm).

ES Instalación sobre la pared. Aquí con soportes de distanciamiento y tornillos de acero de 10.

NL Installatie voor de wand.

DK Installation på væggen. Her med 10 mm variable monteringskruer.

PT Instalação sobre a parede com suportes ajustáveis de 10 mm.

PL Instalacja naścienna. Tutaj ze zmiennymi rozprkami ze śrubami gwintowanymi M 10.

CS Instalace před stěnu. Zde s variabilními rozpěrkami pomocí šroubů M 10.

SK Inštalácia pred stenou. Pomocou nastaviteľných skrutiek M 10.

ZH 直接墙面安装，带10mm可调节的固定柱头螺栓。

RU настенный монтаж с применением фиксаторов

HR trubi (10 mm.)

HU Távtartó szerkezetre való szerelés.

FI Asennus seinään. Tässä joustavia etäisyyden-

pitimiä käyttäen kaksikierteisillä 10 mm ruuveilla.

SV Installation framför vägg. Här med variabla avståndshållare med skruvstift M 10.

LT Išorinis montavimas su 10 mm reguliuojamais fikساتoriais.

HR Direktna instalacija u zid sa 10 mm podesivim vijcima.

TR 10 mm mesafe içinde duvara direkt montaj.

RO Montare în fața pereții. Cu distanțieri variabili și tije filetate cu diblu M 10.

EL Εγκατάσταση "προ του τοίχου" με μεταβλητά στηρίγματα 10mm, μέσω βιδών-καρφιών M10.

SL Montaža pred steno. Tukaj s prilagodljivim distančnikom in vijaki M 10.

ET Seinale paigaldamine. Siin muudetavate vahehooldikitega, kasutades M 10 mm tikk-polte.

LV Instalācija uz sienas. Šeit ar variējamām starplikām un 10 mm montāžas skrūvēm.

SR Instalacija ispred zida s varijabilnim držačem odstojanja pomoću 10 mm zavrtanja.

NO Installasjon foran veggen. Her med variable avstandholdere via spesialskruer M 10.

BG Инсталация пред стената. Тук с регулиращи се разпънки с помощта на комбинирани болтове M 10.

SQ Instalimi para murit. Këtu me distancues të paqëndrueshëm përmes vidhave lidhëse M 10.

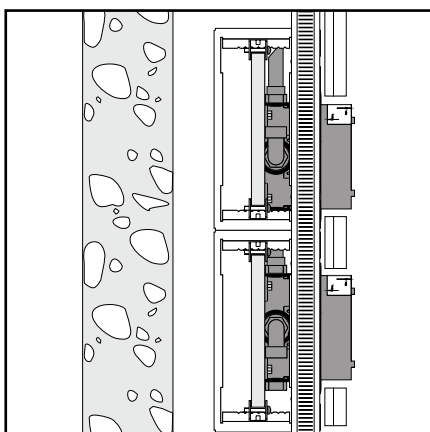
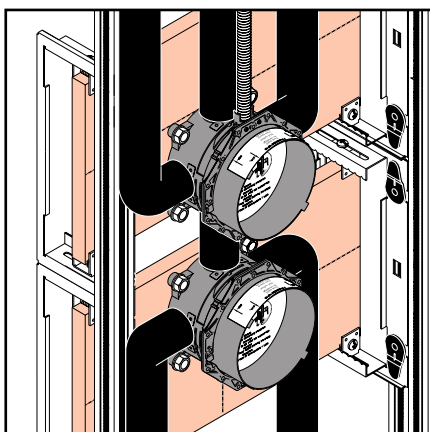

DE Montage auf Trägersystem.

FR Montage sur système support.

EN Installation on carrier system.

IT Montaggio su struttura portante.

ES Montaje en el sistema portante.

NL Montage op houdersysteem.

DK Montering på skinnerystemet.

PT Montagem no sistema de suporte.

PL Montaż na systemie stelaży.

CS Montáž na nosný systém.

SK Montáž na nosný systém.

ZH 安装在支柱上。

RU Монтаж на системе стоек.

HU Tartórendszerre szerelés.

FI Asennus kannatinjärjestelmään

SV Montering på stödsystem.

LT Montavimas prie laikomos sistemos.

HR Montaža na sustav nosača.

TR Taşıyıcı sistem üzerine montaj.

RO Montare pe sistem de susținere.

EL Συναρμολόγηση επί φέροντος συστήματος.

SL Montaža na nosilnem sistemu.

ET Kandursüsteemile paigaldamine.

LV Montāža uz balstu sistēmu.

SR Montaža na sistem nosača.

NO Montasje på bæresystem.

BG Монтаж на трегерната система.

SQ Montimi në sistemin mbajtës.

AR الترتيب على نظام حملات

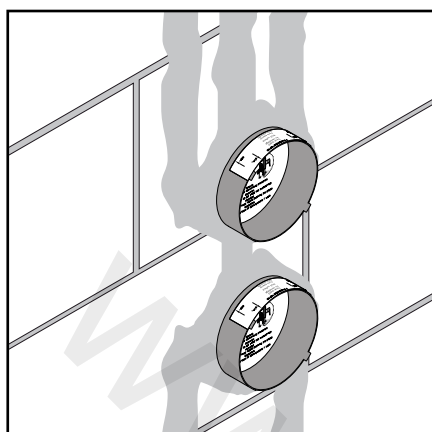
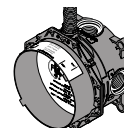

- DE** Installation direkt in die Wand.
- FR** Installation directement dans le mur.
- EN** Brick wall installation.
- IT** Installazione diretta a muro.
- ES** Instalación directa en la pared.
- NL** Installatie in de wand.
- DK** Installation direkte i væggen.
- PT** Instalação em paredes de tijolo.
- PL** Instalacja w ścianie.
- CS** Instalace přímo do stěny.
- SK** Inštalácia priamo do steny.
- ZH** 砖墙安装
- RU** монтаж в кирпичную стену
- HU** Szerelés falba süllyesztve.
- FI** Asennus suoraan seinään.

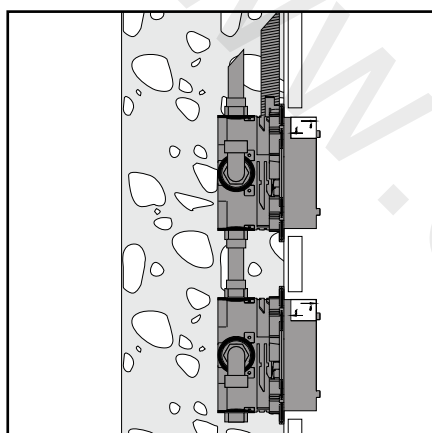

- SV** Installation direkt i väggen.
- LT** Montavimas į sieną.
- HR** Instalacija u zid od cigle.
- TR** Tuğla duvar Montajı
- RO** Montare direct pe perete.
- EL** Εγκατάσταση απευθείας στον τοίχο
- SL** Montaža direktno v steno
- ET** Paigaldamine otse seinale.
- LV** Instalācija tieši sienā.
- SR** Instalacija direktno u zid.
- NO** Installasjon rett på vegg.
- BG** Инсталация директно в стената.
- SQ** Instalimi direkt në mur.
- AR** التثبيت على حائط من الطوب.

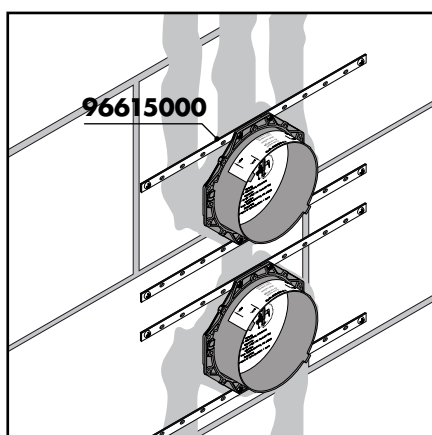

96615000:

- DE** Installation mit Montageschienen-set
- FR** Installation avec rail de fixation
- EN** Installation with fixation set
- IT** Installazione con pareti in cartongesso
- ES** Instalación con set de guías de fijación
- NL** Installatie met montageset
- DK** Installation med monterings-skinnesæt
- PT** Instalação com set de fixação
- PL** Instalacja z szynami mocującymi
- CS** Instalace se sadou montážních lišt
- SK** Inštalácia so sadou montážnych lišt
- ZH** 使用固定组件安装
- RU** Установка с помощью комплекта монтажных шин
- HU** Szerelés szerelősín-szettel
- FI** Asennus käyttäen asennuskisko-sarjaa
- SV** Installation med monterings-skenset

- LT** Montavimas su montavimo rinkiniu
- HR** Instalacija sa setom instalacijskih udlaga
- TR** Montaj rayı setiyle montaj
- RO** Montare cu set de șine de montare
- EL** Εγκατάσταση με σετ σιδηροτροχιών συναρμολόγησης
- SL** Montaža s pritrdilnim kompletom
- ET** Paigaldamine kinnitussiinidega
- LV** Instalācija ar montāžas sliežu komplektu
- SR** Instalacija sa setom instalacionih šina
- NO** Installasjon med sett av montasjeskinner
- BG** Инсталация с набор монтажни шини
- SQ** Instalimi me kompletin e shinave të montazhit
- AR** التثبيت باستخدام طقم التثبيت.

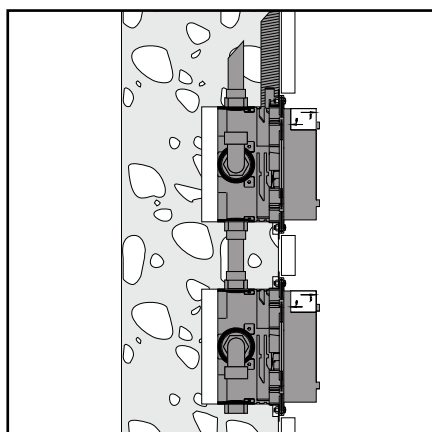

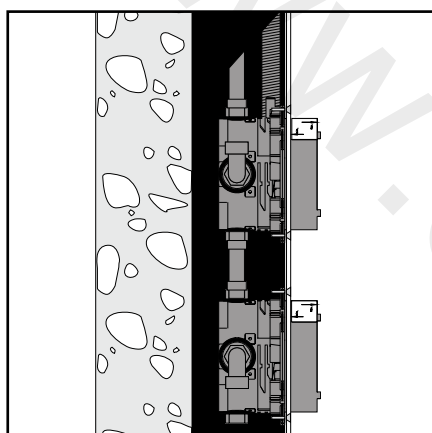
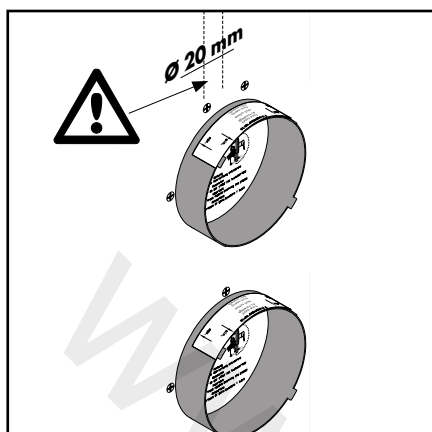
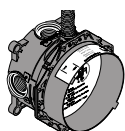

- DE** Installation an Fertighaus-Montageplatten oder Fertigzellen. Achtung: Leerrohr Ø 20 mm
- FR** Installation encastrée sur plaques de montage d'un préfabriqué ou sur cellules préparées. Attention: Tube vide Ø 20 mm
- EN** Installation on prefabricated house installation panels or finished cells. Important: Wiring conduit Ø 20mm mm
- IT** Installazione su pannelli di montaggio o celle prefabbricate. Attenzione: Tubo vuoto Ø 20 mm
- ES** Instalación en placas murales prefabricadas o en celdas prefabricadas. ¡Atención: Tubo vacío Ø 20 mm
- NL** Installatie op montageplaten voor prefab-huizen of kant-en-klare cellen. Attentie: lege buis Ø 20 mm
- DK** Installering på monteringsplader til præfabrikerede huse. Advarsel: Tom rør - Ø 20 mm
- PT** Instalação nas placas de montagem de pré-fabricado ou células pré-fabricadas. Atenção: Tubo VD Ø 20 mm
- PL** Instalacja w ścianach prefabrykowanych domów gotowych. Uwaga: Rurka kablowa Ø 20 mm
- CS** Instalace na montážní desky nebo prefabrikované díly typizovaného domu. Pozor: instalační trubka Ø 20 mm
- SK** Inštalácia na montážne platne prefabrikovanej konštrukcie alebo na hotové články. Pozor: Inštalčná rúrka Ø 20 mm mm
- ZH** 安装在预制装配式房屋——装配平台或预制装配式小室。注意: 布线管Ø 20mm
- RU** Установка на сборных монтажных плитах или сборных кабинках. ВНИМАНИЕ: Место для прокладки электрического кабеля Ø 20 mm
- HU** Kész ház elemre vagy előkészített elemre szerelés. Figyelem: Üres cső, Ø 20 mm
- FI** Asennus valmista lojen asennuslevyihin tai valmisosiin. Huomio: Tyhjä putki, läpimitta 20 mm mm
- SV** Installation på monteringsplattor till färdighus eller färdigsektioner. OBS: Tomt rör Ø 20 mm
- LT** Montavimas prie namo montavimo plokščių arba elementų. Dėmesio: Tuščia vidurinė vamzdis - Ø 20 mm mm
- HR** Instalacija na gotove montažne ploče ili gotove ćelije. Pažnja: Šuplja cijev Ø 20 mm
- TR** Hazır ev montaj plakalarına veya hazır hücrelere kurulum. Önemli: Boş boru Ø 20 mm
- RO** Instalare pe plăci de montare în case prefabricate sau în compartimente prefabricate. Atenție: Țeavă Ø 20 mm
- EL** Εγκατάσταση σε πλάκες συναρμολόγησης προκατασκευασμένων οικιών ή προκατασκευασμένες κυψέλες. Προσοχή: Κενός σωλήνας με διάμετρο 20 mm
- SL** Instalacija na plošče montažne hiše ali montažne celice. Pozor: Cev Ø 20 mm
- ET** Paigaldamine valmismaja seinaplaatidele või lisamoodulitele. Tähelepanu: Isoleertoru Ø 20 mm
- LV** Instalācija uz gatavām ēku montāžas platēm vai gatavām kabīnēm. Uzmanību: Caurule ar diametru Ø 20 mm
- SR** Instalacija na gotove montažne ploče ili gotove ćelije. Pažnja: Šuplja cev Ø 20 mm
- NO** Installasjon på ferdighus-montasjeplater eller ferdigceller. Obs: Tomrør Ø 20 mm
- BG** Инсталация на монтажни плочи на сглобяеми сгради или готови клетки. Внимание!: Тръба за полагане на кабели Ø 20 mm
- SQ** Instalimi në pllaka montimi parafabrikate. Kujdes: Tub bosh Ø 20 mm
- AR** التثبيت على لوحات التثبيت للمنزل الجاهزة البناء أو على الخلايا الجاهزة. تنبيه: مجرى مد الأسلاك بقطر 20 مم.

Raindance Rainfall

28411000

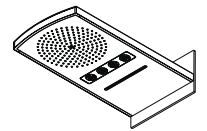

- | | | |
|--|--|--|
| DE Wandverstärkung für Rainfall-Befestigung notwendig | CS Pro upevnění systému Rainfall je nutné zesílení stěny | RO Pentru fixare este nevoie de consolidarea peretelui |
| FR Renforcement nécessaire pour fixation Rainfall | SK Je nevyhnutné zosilniť stenu pre pripevnenie Rainfall | EL Απαραίτητη είναι και μία ενίσχυση του τοίχου στο σημείο στερέωσης του Rainfall |
| EN Wall reinforcement required for Rainfall mounting | ZH 对加强“降雨量”来说加固边避不可或缺。 | SL Za pritrditev prhe Rainfall je potrebno ojačenje stene |
| IT Necessario un rinforzo parete per il fissaggio del Rainfall | RU Требуется укрепление стены для монтажа Rainfall | ET Rainfalli kiinnitamiseks tuleb seinat toetada |
| ES Es necesario un refuerzo del muro para el soporte-Rainfall. | HU A Rainfall rögzítéséhez a fal megerősítése szükséges. | LV Lai piestiprinātu „Rainfall”, nepieciešams nostiprināt sienu |
| NL Muurversterking noodzakelijk voor de bevestiging van de Rainfall | FI Rainfallin kiinnitykseen tarvitaan seinän vahvistus. | SR Za pričvršćivanje elementa Rainfall potrebno je ojačanje zida |
| DK Vægforstærkning nødvendig til montering af Rainfall | SV Vägfförstärkning nödvändig för Rainfall-montering | NO Det er nødvendig med en veggforsterkning for feste av Rainfall |
| PT É necessário um reforço de parede para a fixação Rainfall | LT Būtino sienos sutvirtinimo sritis | BG Необходимо е подсилване на стената за закрепване на Rainfall |
| PL Dla funkcji Rainfall konieczne jest wzmocnienie ściany | HR Za pričvršćivanje elementa Rainfall potrebno je ojačanje zida | SQ Përforcimi i murit për montimin e pajisjes Rainfall është i nevojshëm |
| | TR Yağmur damlası sabitlemesi için duvar güçlendirmesi gereklidir | AR Rainfall يجب توفر تثبيت على الحائط لـ |

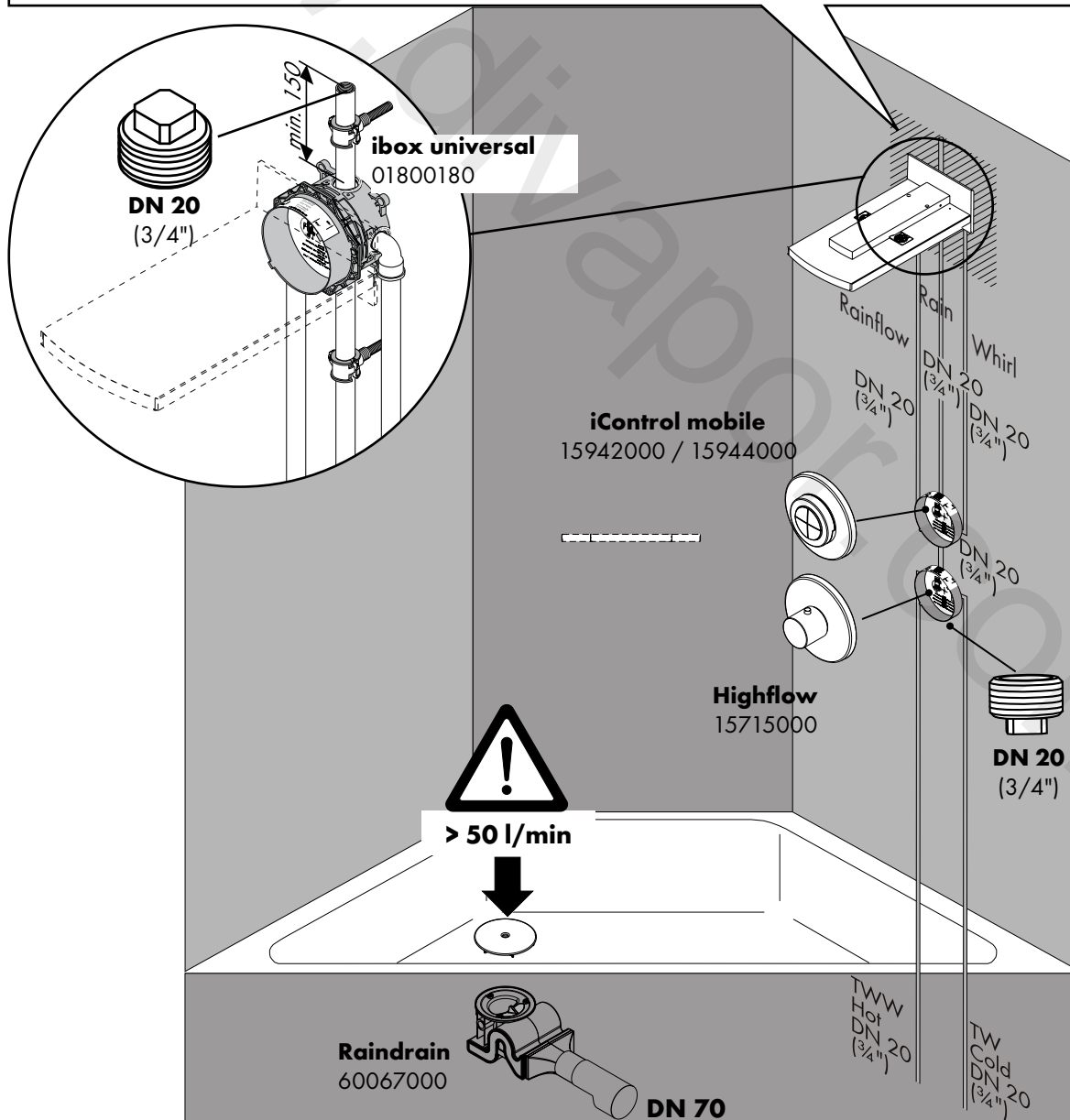

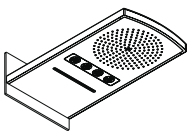

Raindance Rainfall

28411000

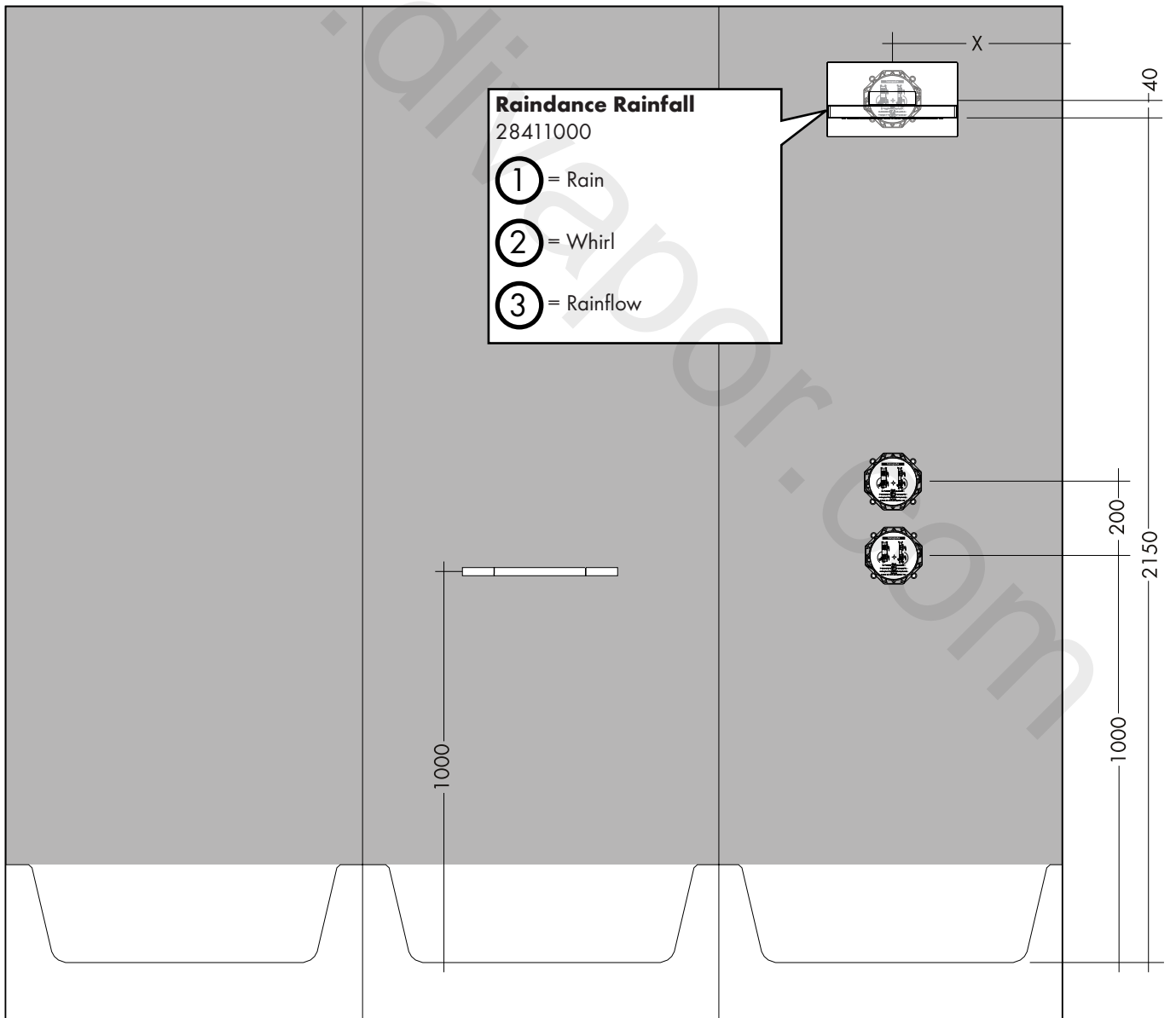
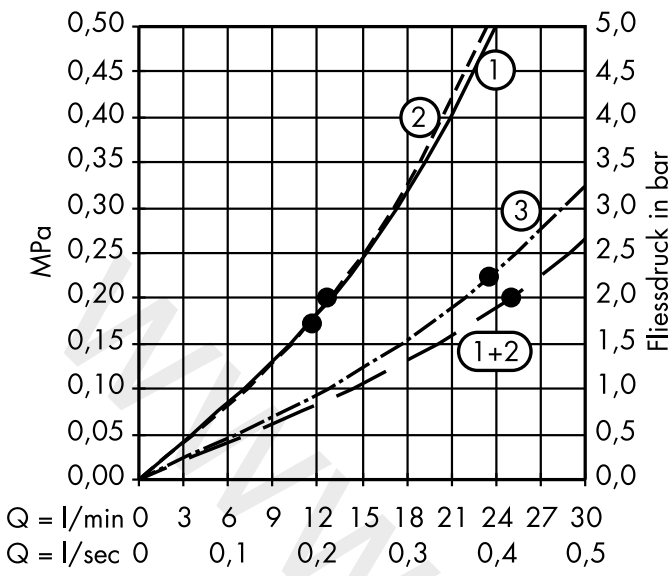

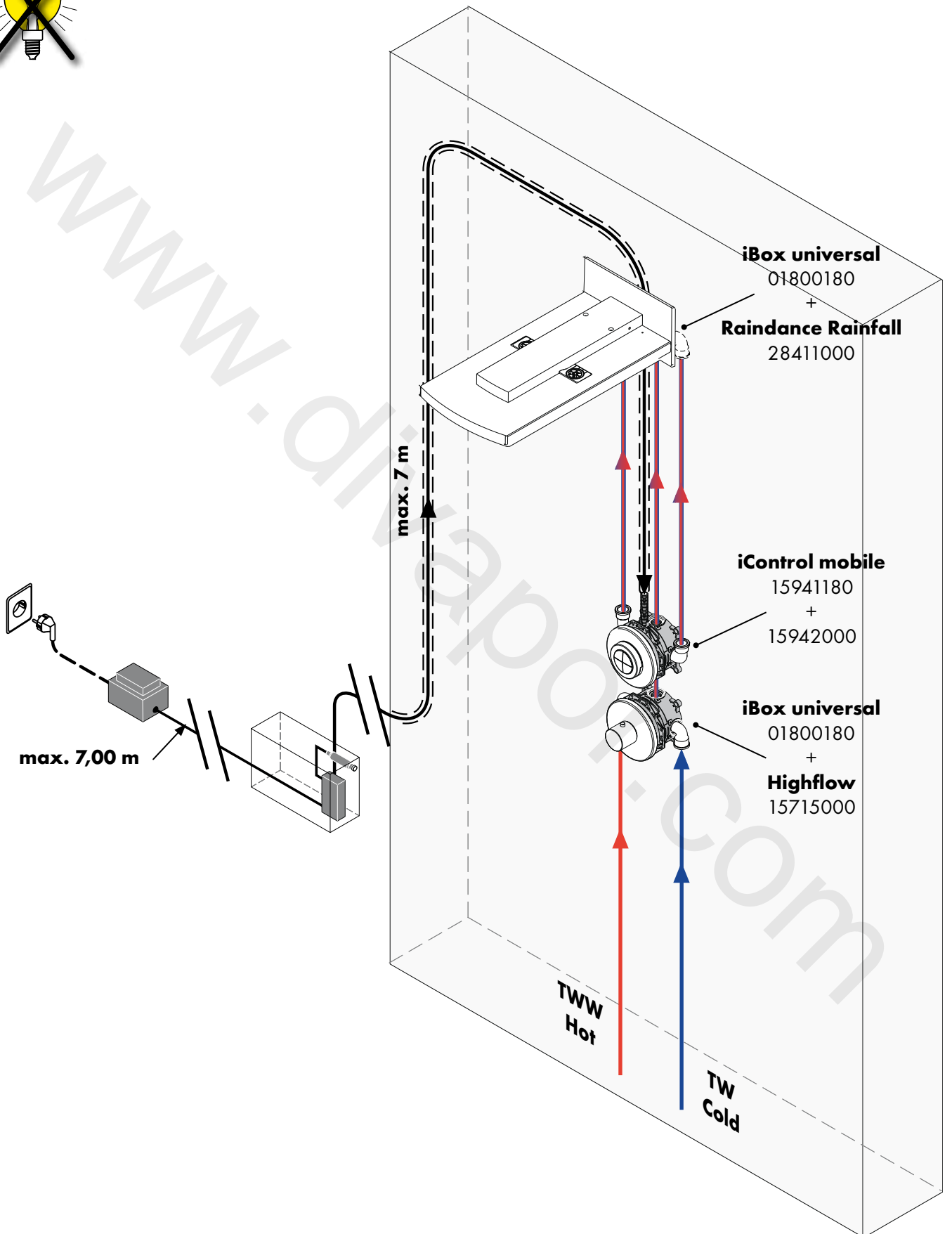
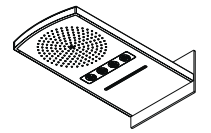

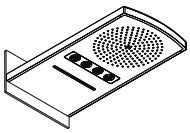

Raindance Rainfall

28411000

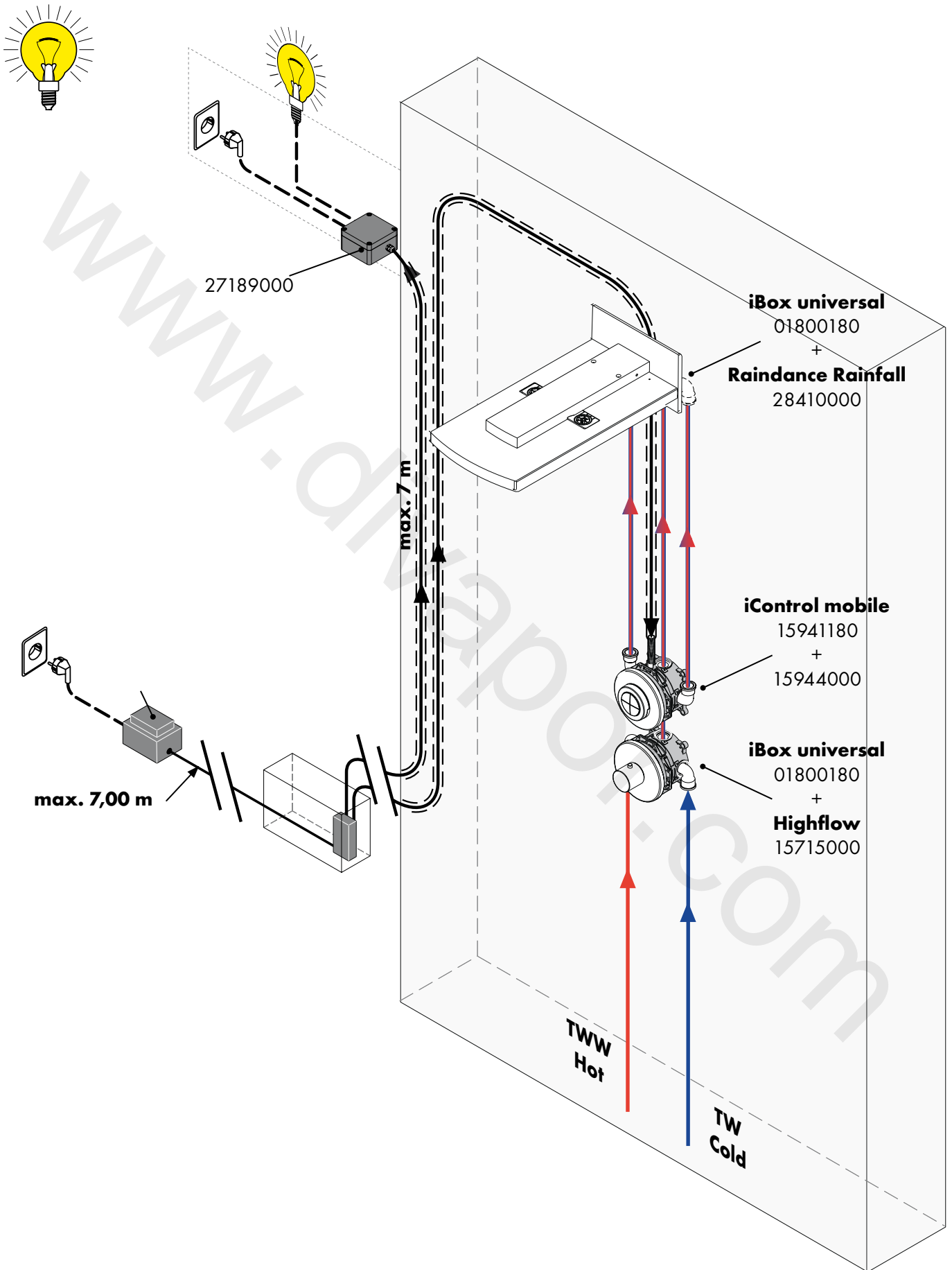

Raindance Rainmaker

28403000 / 28404000

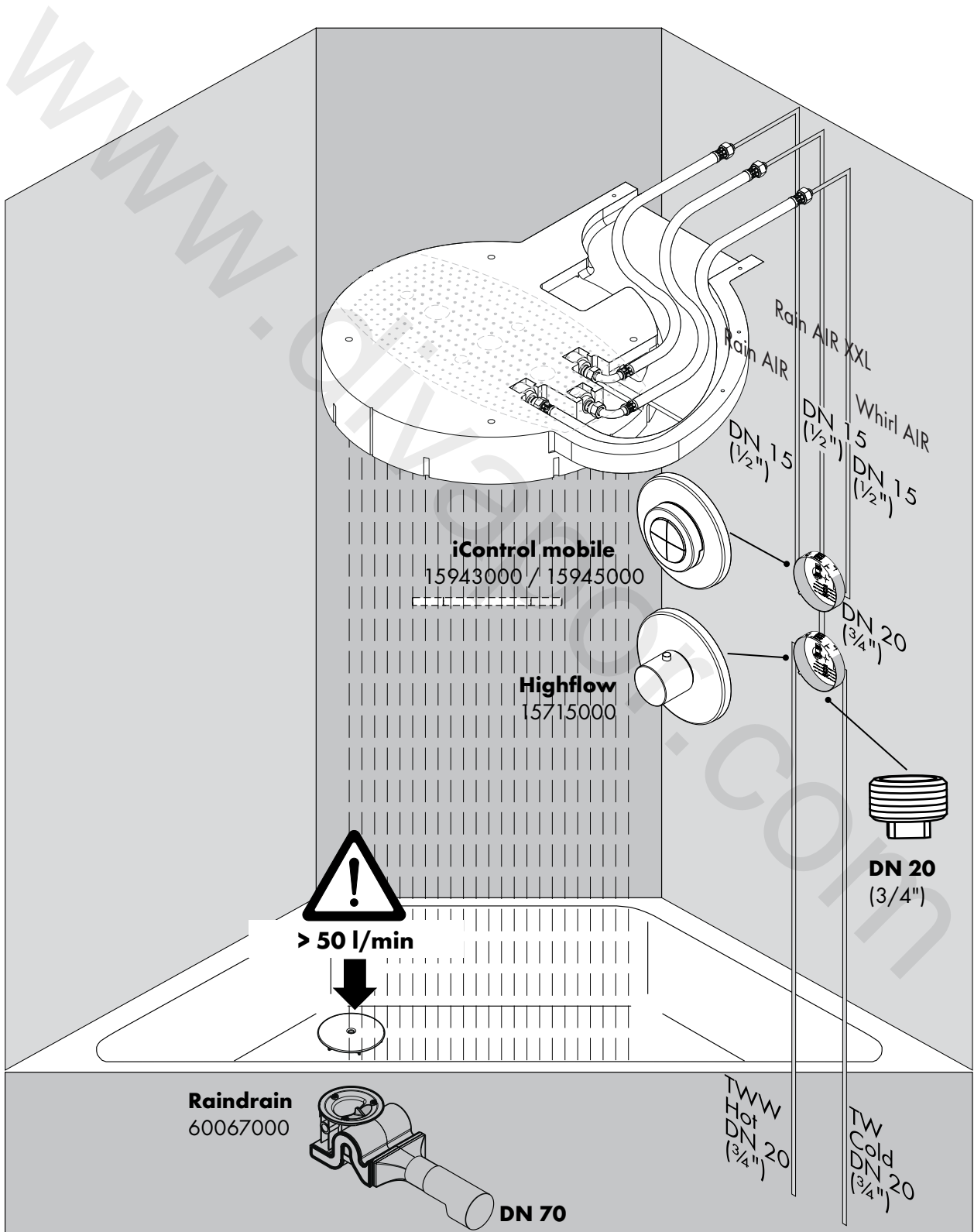
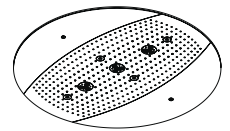

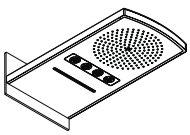

Raindance Rainmaker

28403000 / 28404000

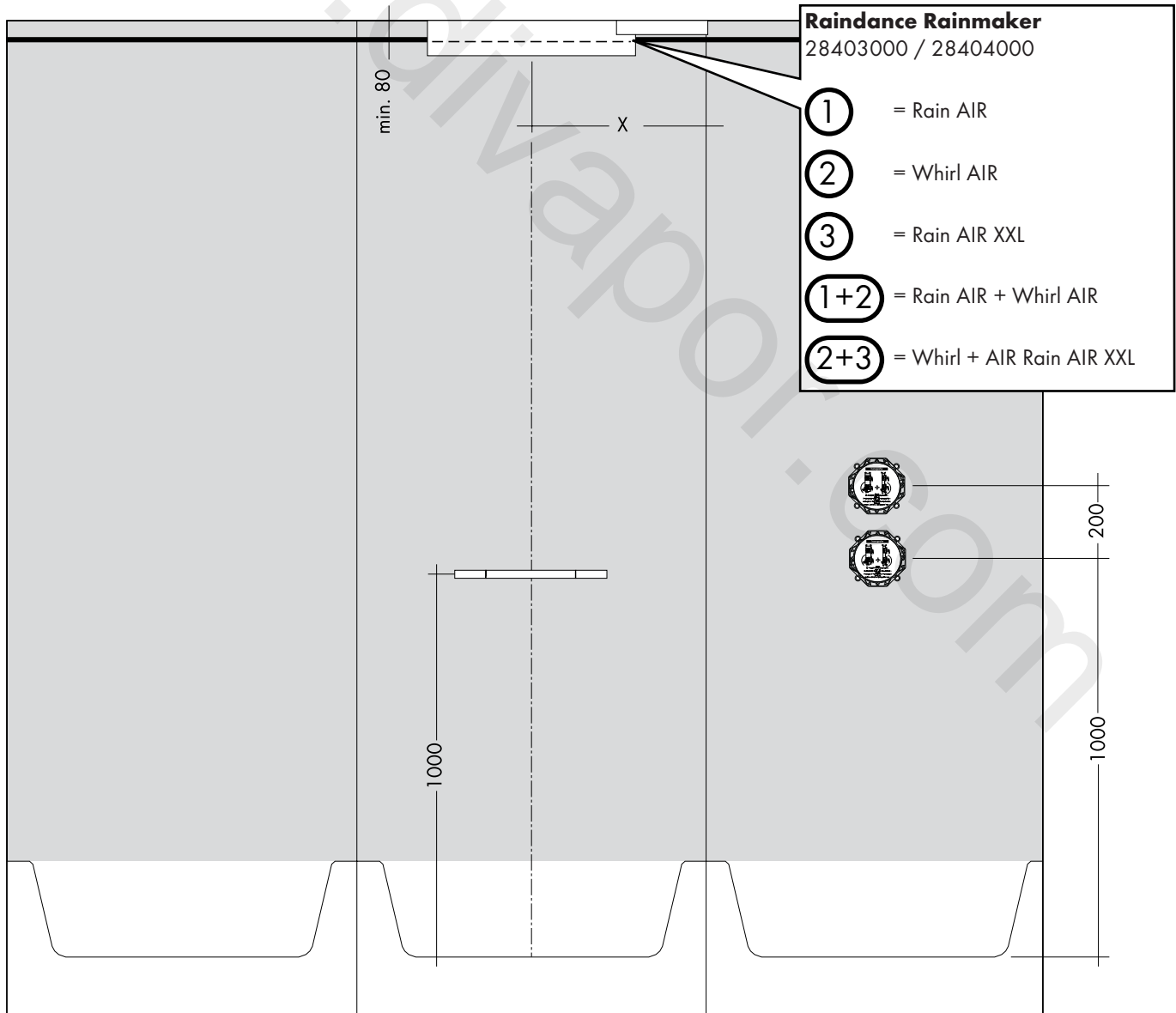
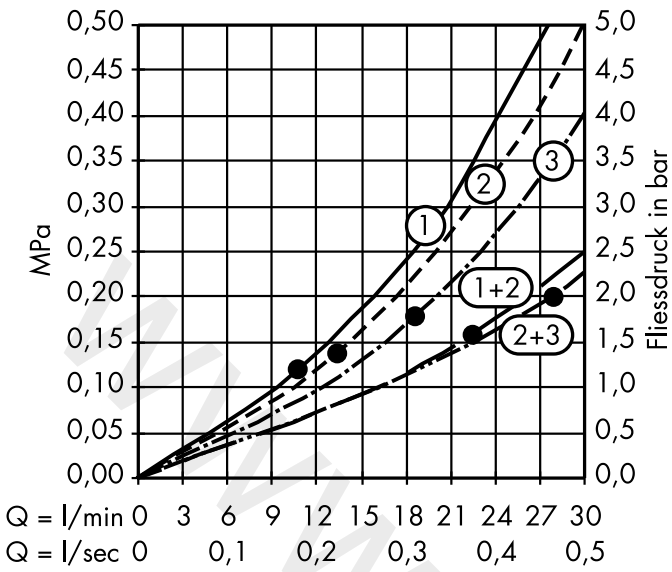

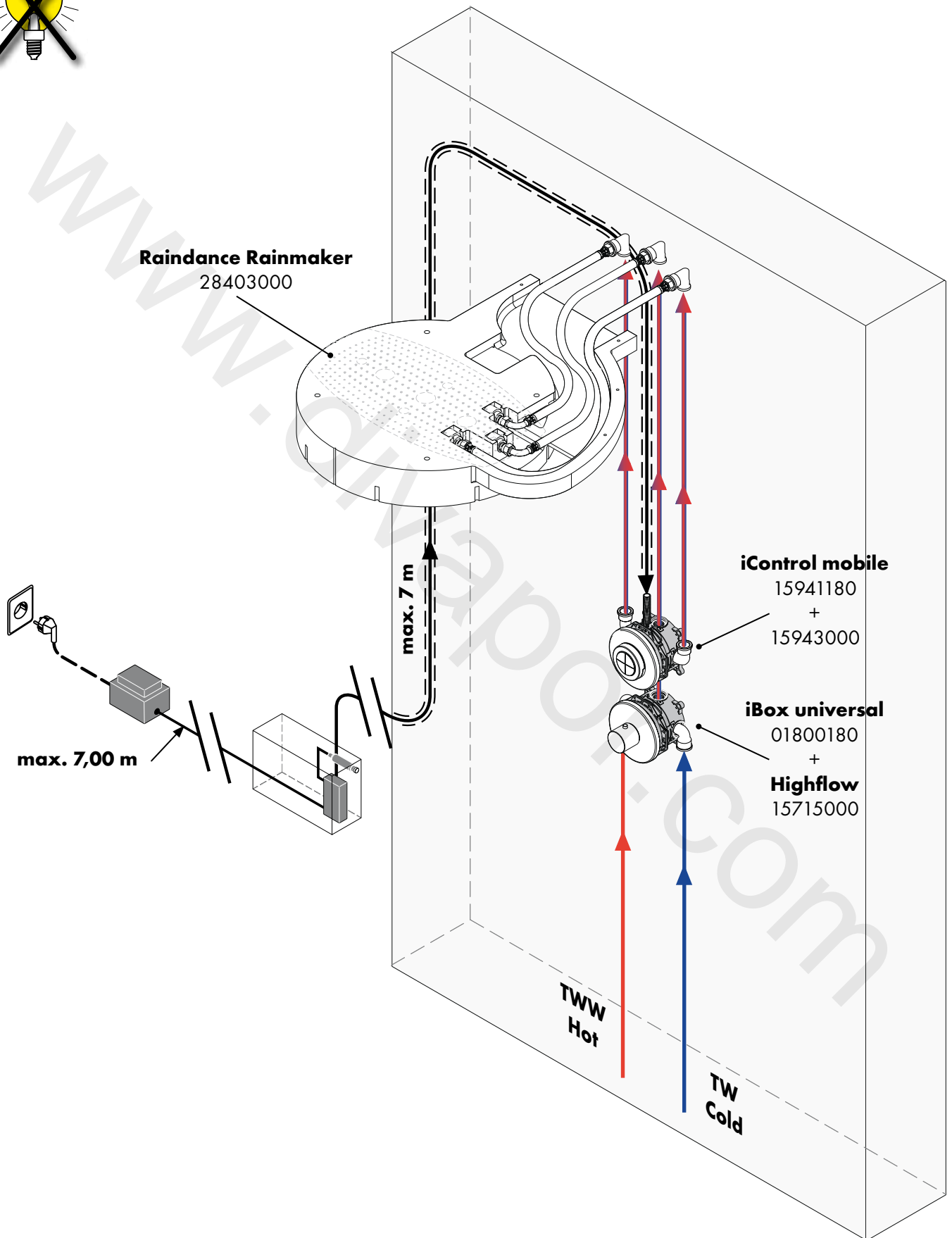
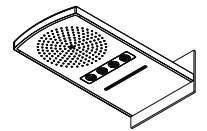

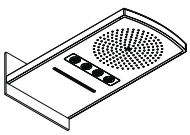

Raindance Rainmaker

28404000

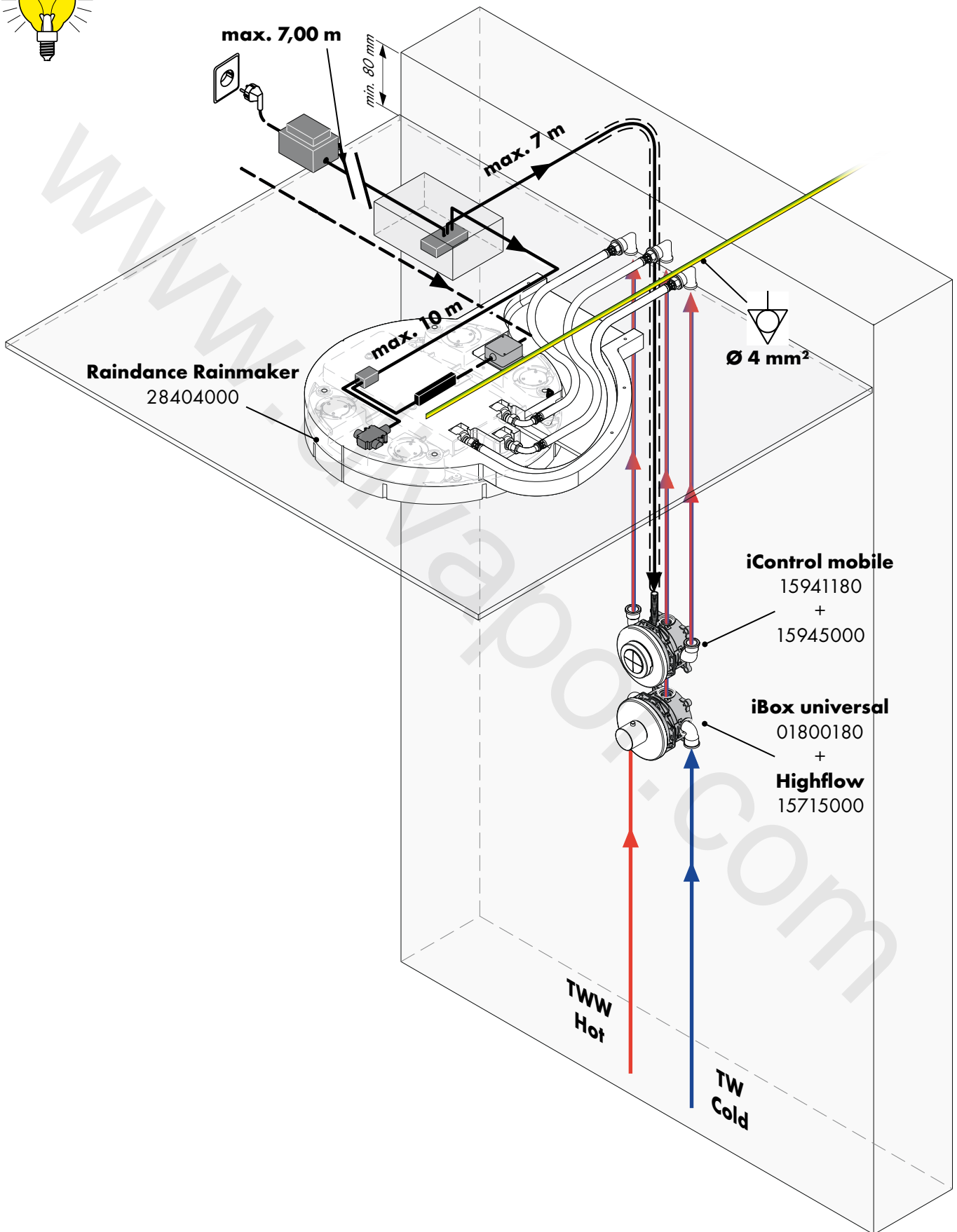

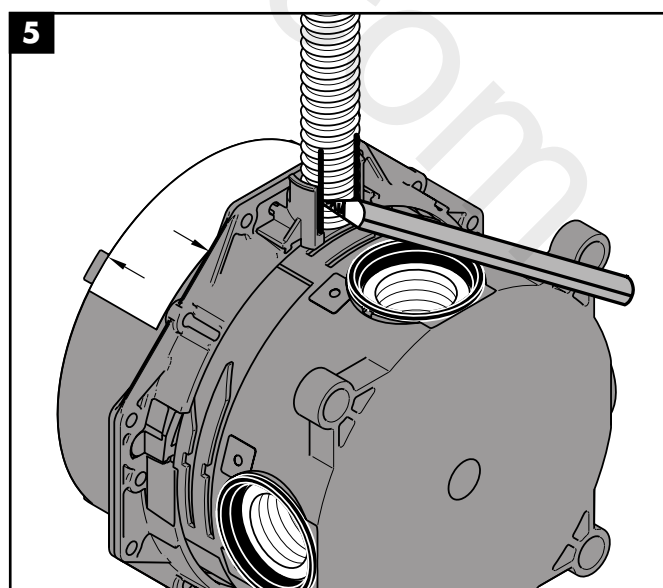
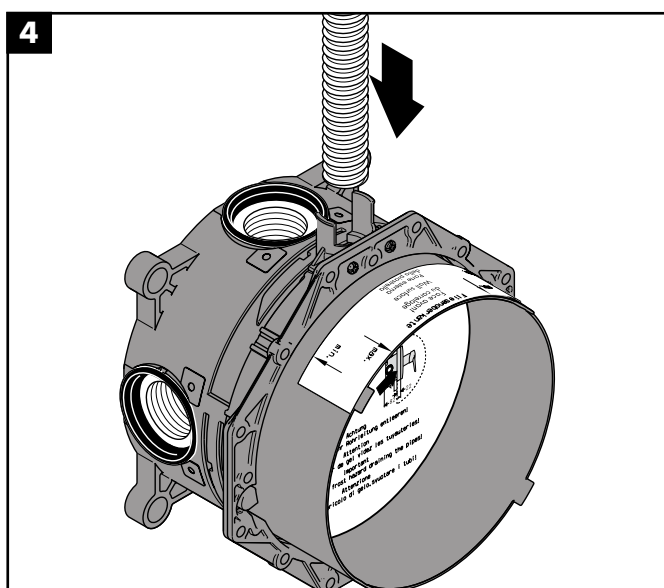
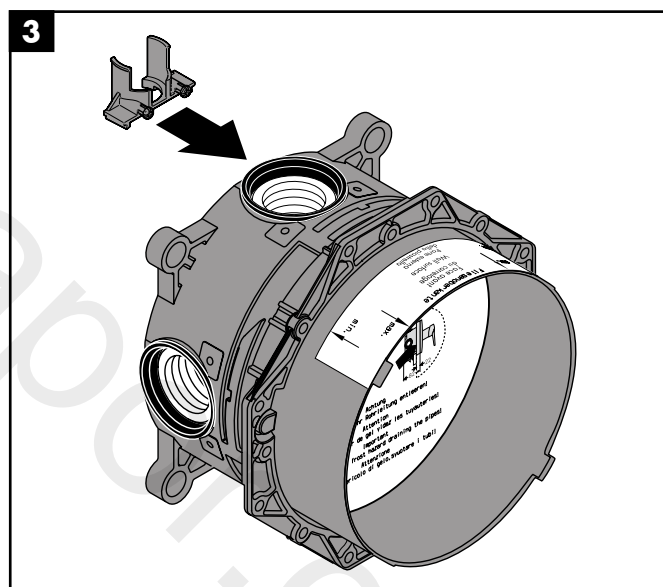
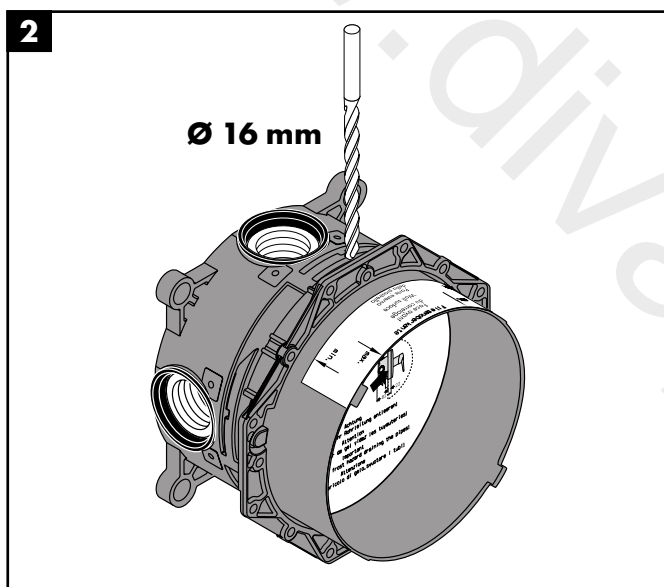
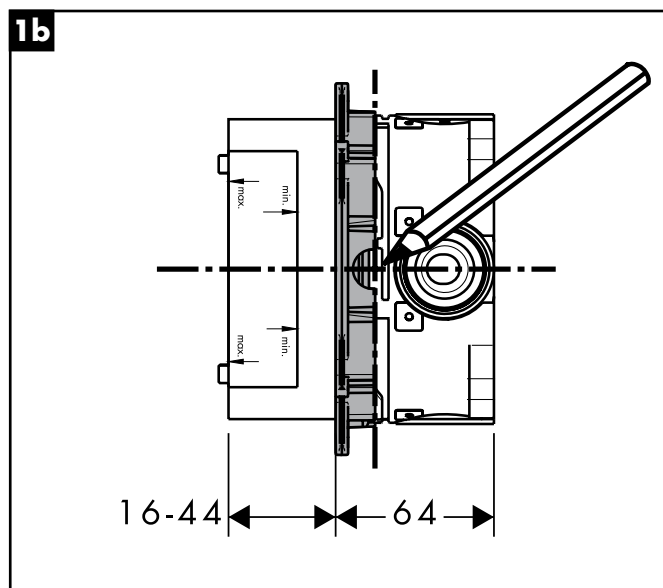
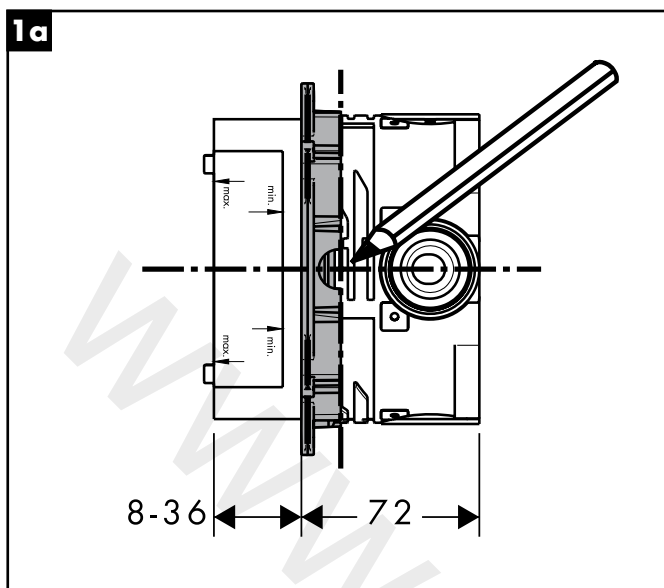
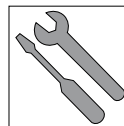

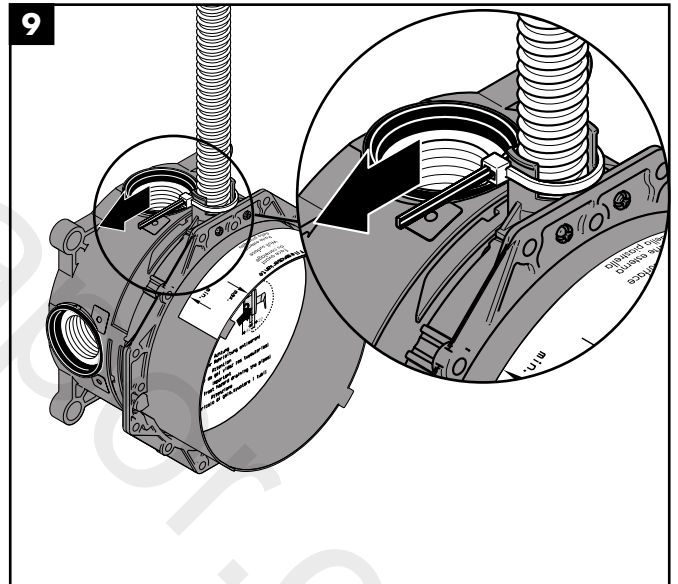
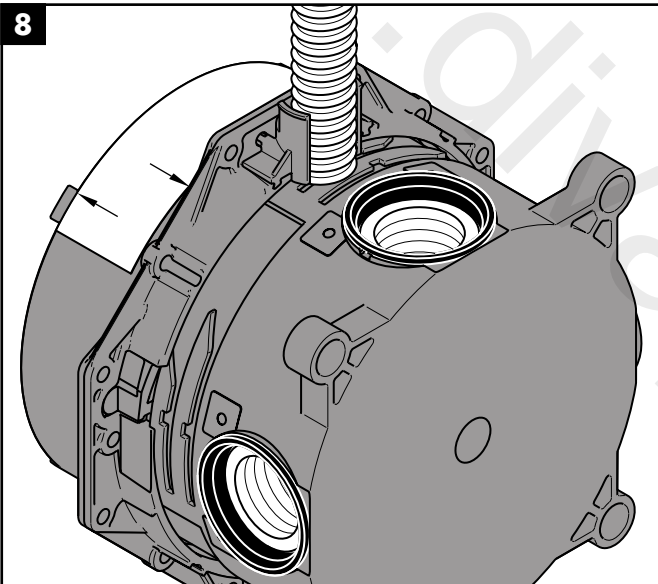
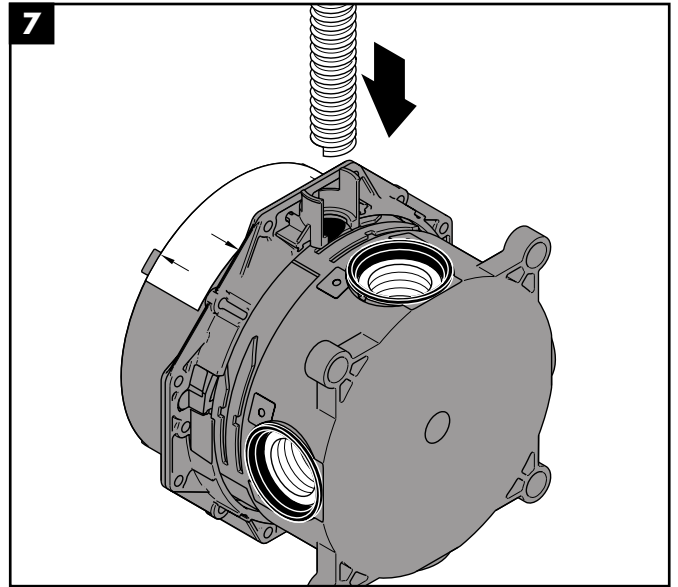
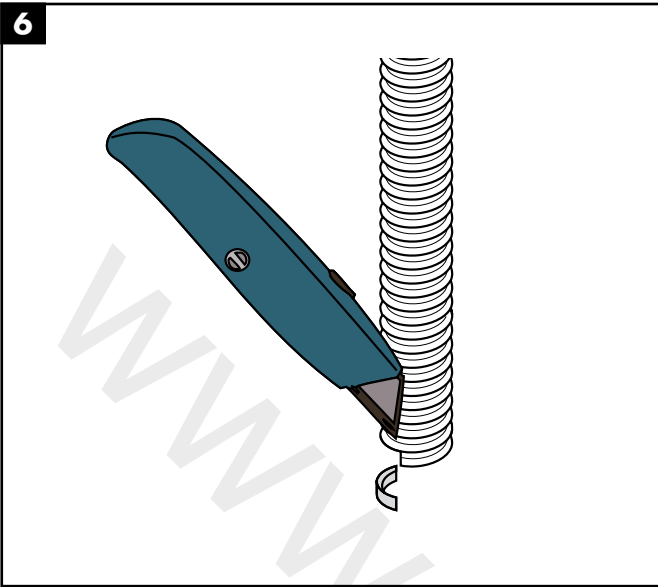
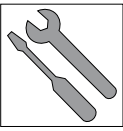

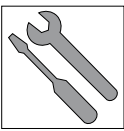

Deutsch Montage

Français Montage

English Assembly

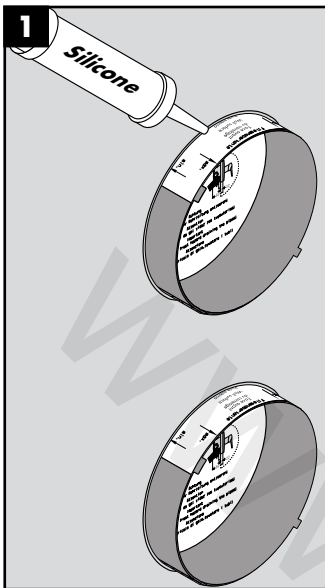

Eingebaute und geprüfte iBox universal einputzen, bzw. bei Vorwandinstallation mit Paneel verkleiden.

Nach Austrocknen der verputzten Wandoberfläche, die Nahtstelle zwischen Wand und Kunststoffgehäuse der iBox universal mit Silikon (essigsäurefrei!) ausspritzen.

Maçonner ou habiller avec des plaques de montage l'iBox déjà montée et testée.

Après le séchage de l'enduit, étancher la fente entre l'iBox et le mur avec un joint de silikon (sans acide acétique!).

Plaster in the installed iBox, in case of pre-wall installation cover the iBox with a panel.

After the plastered wall surface is dry seal the gap with silicone (free from acetic acid!) between wall and plastic housing of the iBox.

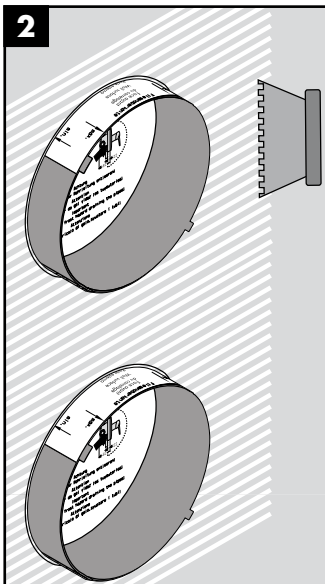

PCI-Lastogum oder einen vergleichbaren Dichtstoff nach Herstellerangaben auf die Wand auftragen.

Recouvrir le mur avec du PCI-Lastogum ou un matériel d'étanchéité comparable.

Apply PCI-Lastogum or similar sealing compound on the wall in accordance with manufacturers indications.

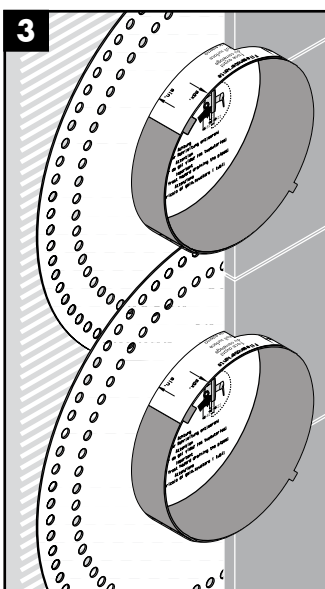

Dichtmanschette über das Kunststoffgehäuse der iBox universal stülpen und in den Kleber und Silikon eindrücken.

Achtung: Die Dichtmanschette darf nicht heiß verklebt werden. Falls die iBox universal heiß verklebt werden soll, muss darauf geachtet werden, dass diese nicht beschädigt wird.

Enfoncer le joint d'étanchéité autour du boîtier de l'iBox sur le matériel d'étanchéité et sur le joint de silikon.

Attention: La manchette étanche ne doit pas être collée à chaud. Faire attention que l'iBox ne soit pas détériorée par un collage à chaud.

Put gasket over the plastic housing of the iBox.

Attention: The gasket is not suitable for hot glue. If the iBox universal should be hot glued, please take care that it is not damaged.

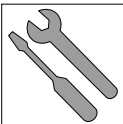

Italiano Montaggio

Español Montaje

Nederlands Montage

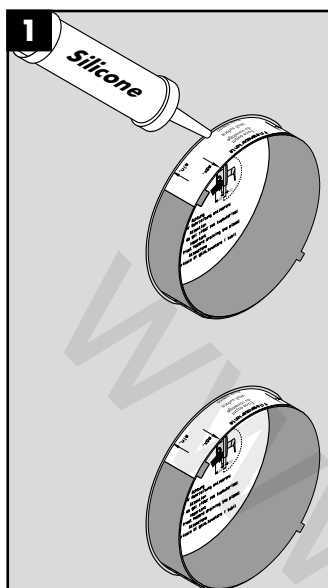

Pulire l' iBox universale installato e collaudato ed in caso di installazioni sulla Parete coprire con il pannello.

Quando la parete si è asciugata sigillare con silicone (esente da acido acetico!) il punto di congiunzione tra parete e scatola in materiale plastico dell' iBox universale..

Poner silicona en la fuga entre el cuerpo de plástico del iBox universal y la pared.

Poner silicona (¡libre de ácido acético!) en la fuga entre el cuerpo de plástico del iBox universal y la pared.

De ingebouwde en geteste iBox aansmeren of met voorzetwand systeem ombouwen.

Na het drogen van de aangeheelde wand de ruimte tussen de muur en het kunststof huis van de iBox universeel met siliconenkit (azijnzuurvrij!) afdichten.

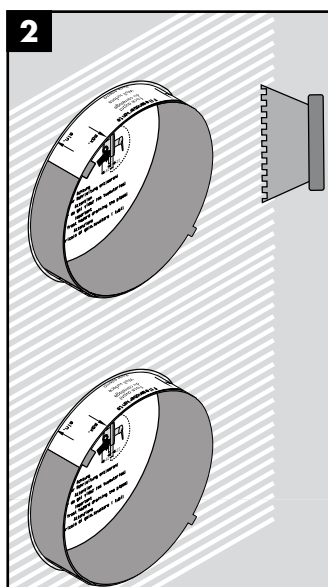

Applicare sulla parete PCI-Lastogum o un materiale a tenuta ermetica simile in base alle indicazioni fornite dal produttore.

Aplicar en la pared una cola estanqueizadora según las indicaciones del fabricante.

PCI Lastogum of een vergelijkbaar afdichtingsmateriaal (zie voorschriften fabrikant) op de wand aanbrengen.

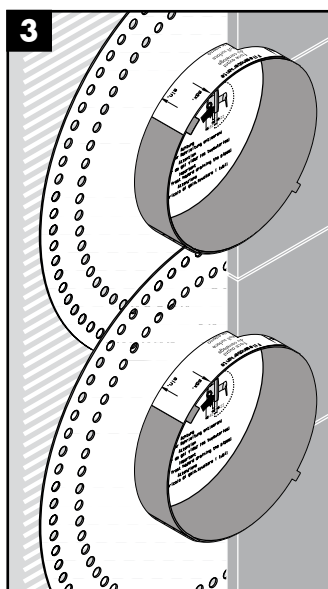

Applicare la guarnizione in dotazione all' iBox universale.

Attenzione: Il manicotto di tenuta non deve essere incollato a caldo. Fare attenzione che l' iBox universale non venga danneggiato da collanti a caldo.

Colocar la junta suministrada sobre el cuerpo de plástico del iBox universal y apretar contra la cola y silicona en la pared.

¡Atención: El manguito de estanqueidad no debe pegarse en caliente. No dañar el iBox universal al trabajar con termoadherente.

De dichtmanchet over het kunststof huis van de iBox universeel schuiven en in dichtmateriaal en siliconenkit vastdrukken.

Attentie: De dichtmanchet mag niet warm omwikkeld worden. Het kunststof huis van de iBox universeel niet beschadigen door eventueel warm afdichtingsmateriaal!

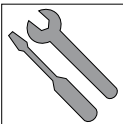

Dansk Montering

Português Montagem

Polski Montaż

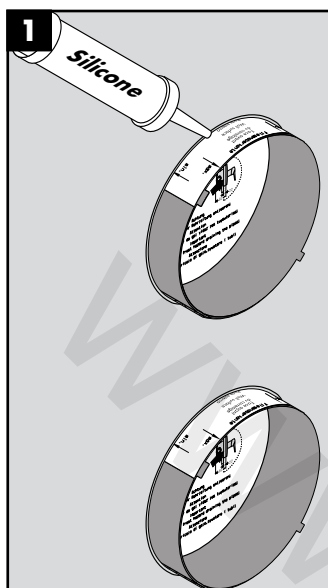

Der pudses op omkring den indbyggede og afprøvede iBox universal; ved installation foran væggen sættes paneler op.

Når væggen er tør, fuges der med silikone (eddikesyre-fri) rundt om universal iBoxens kappe.

Limpar a parede à volta da iBox instalada e testada, no caso de ser embutida cobrir a iBox com um painel.

Depois da área limpa secar, selar o intervalo que ficou entre a parede e a caixa plástica da iBox com silicone (sem ácido acético).

Zatynkować wbudowany i sprawdzony iBox universal wzgl. w przypadku instalacji naściennej, zamontować panel osłaniający.

Po wyschnięciu oczyszczonej powierzchni ściany i osłony iBox'u uszczelnić powierzchnie łączeniowe silikonem (neutralny).

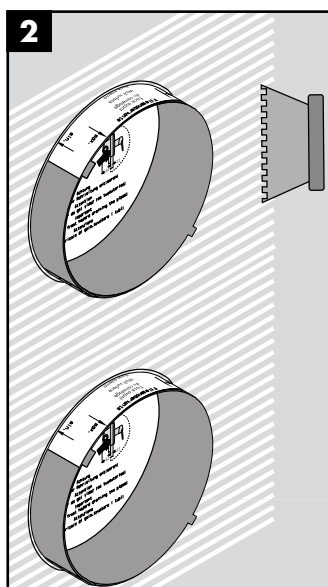

Påfør væggen vådrumsmembran eller en lignende klæbemasse.

Aplicar PCI-Lastogum ou um composto vedante similar na parede de acordo com as indicações do fabricante.

Wyrównać powierzchnię ściany specjalnym środkiem wyrównująco-uszczelniającym.

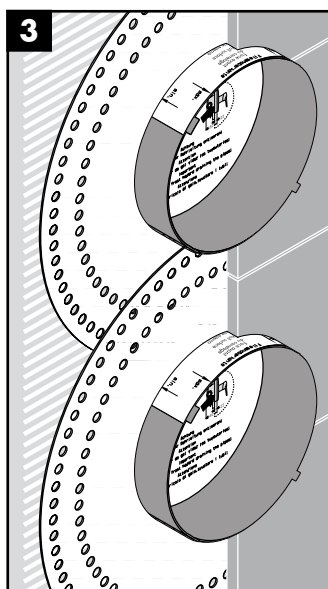

Tætningsmanchetten trækkes over universal iBoxens kunststofkappe og trykkes fast i klæbemassen.

Advarsel: Der må ikke bruges smeltelim til tætningsmanchetten. Pas på ikke at beskadige universal iBoxen med klæbemassen.

Colocar o disco de borracha sobre a caixa plástica da iBox e pressionar contra a cola e a silicone.

Atenção: A junta de vedação não pode ser colada a quente. Se pretender colar a iBox universal a quente, deve ter em atenção que esta não seja danificada.

Pierścień uszczelniający nałożyć na iBox universal i przymocować za pomocą kleju i silikonu.

Uwaga: Nie można przyklejać na gorąco mankiety uszczelniającego. Zwracać uwagę aby nie uszkodzić iBox universal w czasie zaklejania pierścieniem uszczelniającym.

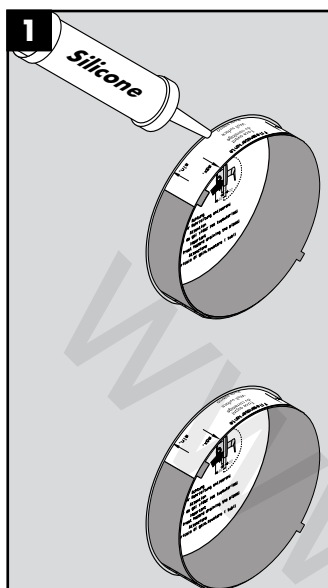
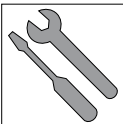

Zabudovaný a vyzkoušený iBox začistit, příp. u instalace před stěnu obložit panelem.

Po vysušení začistěného povrchu stěny místo spojení mezi stěnou a umělohmotným tělesem iBoxu utěsnit silikonem (bez kyseliny octové!).

Zabudovaný, prepláchnutý a vyskúšaný iBox začistiť, v prípade inštalácie pred stenu prekryť panelom.

Po vysušení začisteného povrchu steny priestor medzi stenou a umelohmotným telesom iBoxu vysilikónovať. Silikon (bez kyseliny octovej!)

安装的iBox中有水泥，如果是预先在墙壁上安装，使用板子覆盖iBox。

清洁过的边壁表面干燥后，使用硅树脂研磨iBox universal边壁和塑料外壳之间的间隙部位。

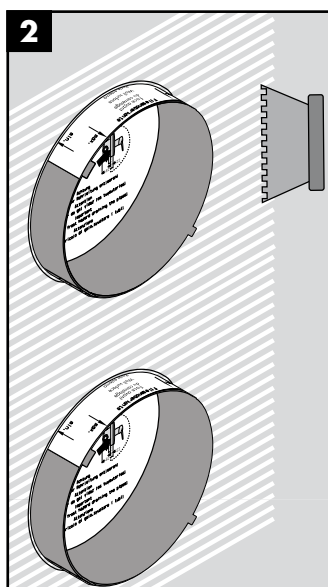

Na stěnu nanést PCI-Lastogum nebo nějakou srovnatelnou těsnicí hmotu podle pokynů výrobce.

Na stenu naniesť PCI-Lastogum, alebo porovnateľný tesniaci materiál podľa pokynov výrobcu.

遵照制造商的说明，在边壁上使用PCI胶黏层或类似的密封材料。

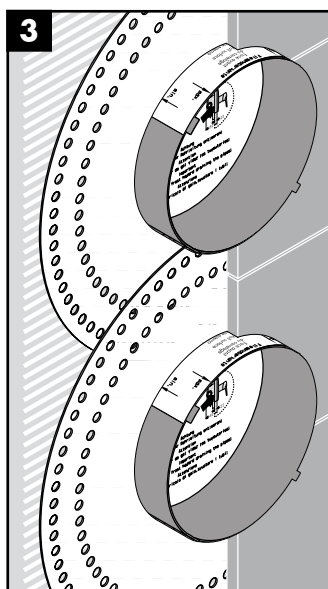

Těsnicí manžetu přehrnout přes umělohmotné těleso iBoxu a zatlačit do lepidla a silikonu.

Pozor: Těsnicí manžeta nesmí být slepená za horka. Pokud má být iBox utěsněn za horka, musí se dbát na to, aby se nepoškodil.

Tesniacu manžetu prehnúť cez umelohmotné teleso iBoxu a zatlačiť do silikónu a lepidla.

Pozor: Tesniaca manžeta nesmie byť lepená za horúca. Pokiaľ má byť iBox utesený za horúca, musí sa dbať na to, aby nebol poškodený.

清洁iBox universal 塑料外壳上的密封涂层并将其压入粘贴材料和硅树脂内。

注意: 注意: 不能热粘贴密封涂层。如果对iBox进行万能热粘贴，注意不要损坏。

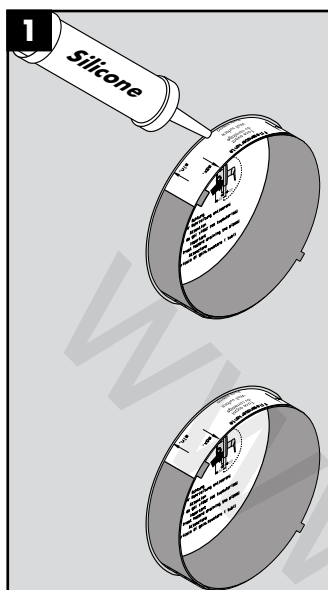
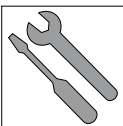

Замуруйте установленный и проверенный iBox universal, или при настенной установке закройте панелью.

После высыхания оштукатуренной поверхности стены место шва между стеной и пластмассовым корпусом iBox universal заполните силиконом.

A beépített és ellenőrzött iBox universalst vakoljuk be, illetve könnyűszerkezetes falrendszereknél gipszkartonnal burkoljuk.

Az iBox műanyag háza és a vakolat ill. gipszkartonlap között keletkezett rést szilikonnal (ecet-savmentes!) töltsük ki.

Muuraa paikoilleen asennettu ja tarkastettu iBox universal seinän sisään tai verhoile pinta-asennettu iBox paneelilla.

Kun seinäpinnan rappaus on kuivunut, tiivistä seinän ja iBox:in muovikotelon saumakohta silikonilla.

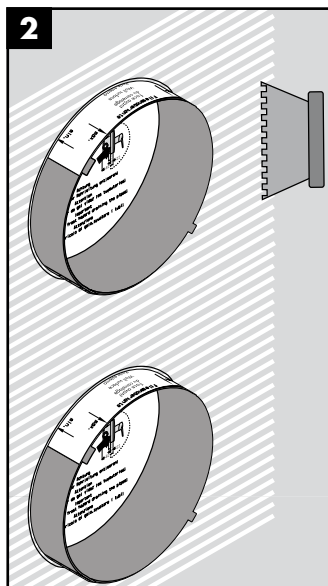

Нанесите на стену PCI-Lastogum или подобный герметик, указанный изготовителем.

Hordjuk fel a falra a PCI-Lastogum-ot vagy a hasonló szigetelőanyagot a gyártó előírásainak megfelelően.

Levitä seinään PCI-Lastogum:ia tai vastaavaa tiivistäinettä valmistajan ohjeiden mukaisesti.

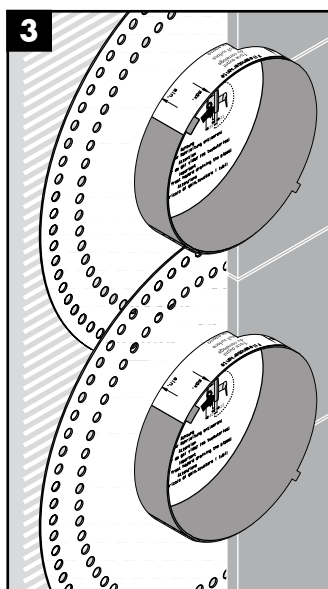

Уплотнительную манжету наденьте на корпус iBox universal и вдавите в клей и силикон.

ВНИМАНИЕ: Уплотнительную манжету не разрешается приклеивать горячим способом. Если iBox universal необходимо приклеить горячим способом, необходимо следить за тем, чтобы не повредить его.

A szigetelő gumigyűrűt helyezük az iBox universal műanyag házára, azután nyomjuk be a ragasztóanyagba és szilikonba.

Figyelem: A szigetelő gumigyűrűt nem szabad forrón felragasztani. Ha az iBox universal-t forrón kell felragasztanunk, ügyeljünk rá, hogy a szigetelő gumigyűrű ne sérüljön meg.

Kaulusta iBox universal:in muovikotelo tiivistekauluksella, paina kaulus liimaan tai silikonin.

Huomio: Tiivistekaulusta ei saa kuumaliimata. Jos iBox universal pitää liimata kuumaliimalla, varmistaudu siitä, että se ei vahingoitu.

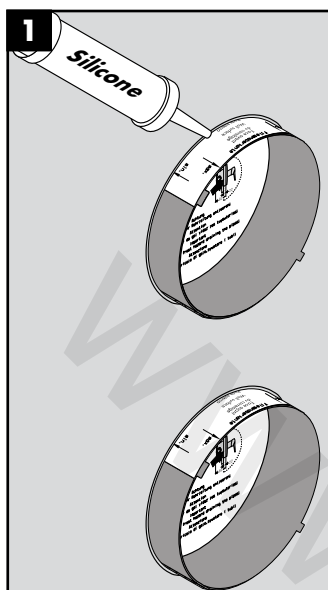
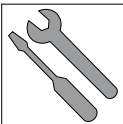

Finputs den monterade och kontrollerade iBoxen eller sätt på panel vit utvändigt vägginstallation.

När den putsade väggytan har torkat tätas skarven mellan väggen och plastkåpan till iBox med silikon.

Sumontavę ir patikrinę «Ibox», jį užtinkuokite arba uždėkite skydą.

Išdžiūvus tinkuotiems sienos paviršiams, į sienos ir iBox universal plastikinio korpuso sandūrą įpurškite silikonu.

Ugrađen i provjeren iBox ožbukajte univerzalnom žbukom, tj. kod predzidnih instalacija obložite panelom.

Nakon sušenja ožbukanog zida poprskajte silikonom spoj između zida i plastičnog kućišta jedinice iBox universal.

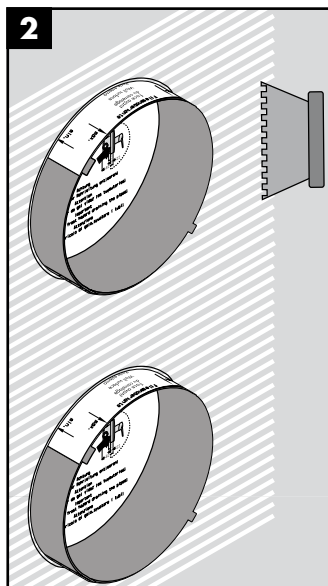

Lägg på PCI-Lastogum, eller ett jämförbart tätningmaterial, på väggen enligt tillverkarens anvisningar.

Vadovaudamiesi gamintojo nurodymais, užtepkite ant sienos PCI Lastogum ar panašią sandarinamąją priemonę.

Nanesite na zid PCI-Lastogum ili neki slični brtvneni materijal sukladno navodima proizvođača.

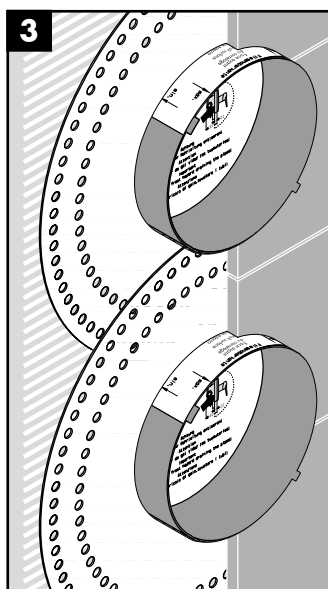

Trä på tätningssmanschett över iBox universal plastkåpan och tryck in lim och silikon.

OBS: Tätningssmanschetten får inte varmlimmas. Om iBox universal ska varmlimmas måste man vara uppmärksam på att den inte skadas.

Sandariklį iškiškite per iBox universal plastikinį korpusą ir įspauskite klįjus ir silikoną.

Dėmesio: Sandariklio nekljuokite karštuoju būdu. Jei iBox universal reikia klijuoti karštuoju būdu, jokių būdu nepažeiskite jos.

Prevucite manžetu za brtvljenje preko plastičnog kućišta jedinice iBox universal pa ju utisnite u ljeplilo i silikon.

Pažnja: Manžetu za brtvljenje ne smijete lijepiti vrućim ljeplilom. Ako iBox universal treba zalijepiti vrućim ljeplilom, mora se paziti da ne dođe do oštećenja.

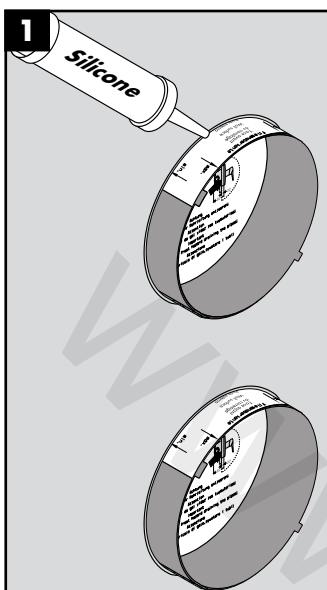
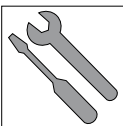

Takılan ve kontrol edilen iBox' u çok amaçlı olarak temizleyin ya da ön duvar montajında panelleri kaplayın.

Siva kaplanan duvar yüzeyinin kurumasından sonra, duvar ve çok amaçlı iBox'un plastik göndesi arasındaki dikiş yerine silikon püskürtülmelidir.

Tencuiți aparatul iBox universal după montare și verificare sau acoperiți instalația cu panouri.

După uscarea tencuielii de la suprafața peretelui, intervalul dintre perete și cutia universală iBox, se injectează cu silicon.

Καθαρίστε το ενσωματωμένο και ελεγμένο σύστημα iBox, ή/και ντύστε το με ένα πλαίσιο κατά την επιτοίχη εγκατάσταση.

Μετά το στέγνωμα της επιχρισμένης επιφάνειας τοίχου, ψεκάστε το σημείο ραφής μεταξύ τοίχου και περιβλήματος πλαστικού δακτυλίου του iBox universal με σιλικόνη.

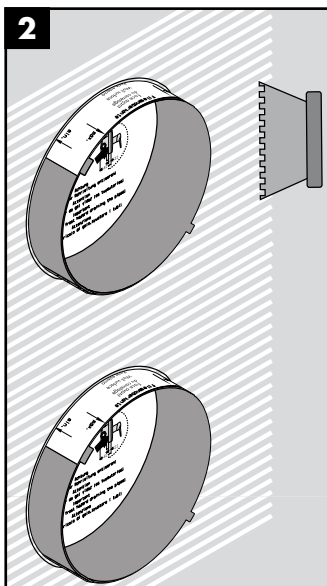

PCI-Lastgum ya da üretici bilgilerine göre benzer bir izolasyon maddesini duvara uygulayın.

Se aplică pe perete PCI-Lastogum sau un alt material de etanșare, în conformitate cu indicațiile fabricantului.

Κάνετε χρήση PCI-Lastogum ή κάποιου άλλου αντιστοιχού στεγανοποιητικού υλικού για τον τοίχο σύμφωνα με τις οδηγίες του κατασκευαστή.

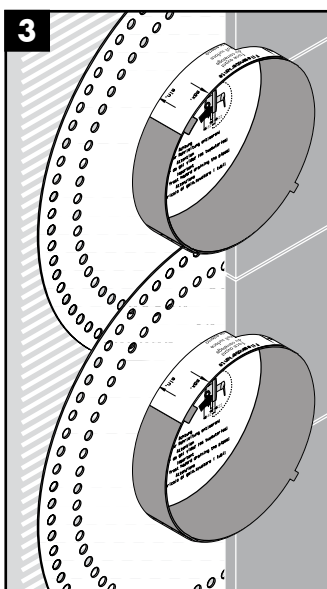

Körüşü çok amaçlı iBox'un plastik göndesi üzerine geçirin ve yapışkan ve silikona bastırın.

Önemli: Körük sıcak tutkallanamamalıdır. Çok amaçlı iBox'un sıcak tutkalanması gerekirse, bu parçanın zarar görmemesine dikkat edilmelidir.

Manșeta de etanșare se îndoaie peste carcasa de plastic și se etanșează cu un adeziv sau silicon.

Atenție: Manșeta de etanșare nu trebuie lipită la cald. În cazul în care cutia universală iBox trebuie lipită la cald, trebuie acordată atenție ca oceașta să nu se deterioreze.

Τοποθετήστε την περιμετρική στεγανοποίηση πάνω από το πλαστικό περίβλημα του iBox universal και πιέστε την μέσα στην κόλλα και τη σιλικόνη

Προσοχή: Η περιμετρική στεγανοποίηση δεν πρέπει να κολληθεί εν θερμώ. Εάν το iBox universal πρέπει να κολληθεί εν θερμώ, πρέπει να προσέξετε ώστε να μην υποστεί ζημιά.

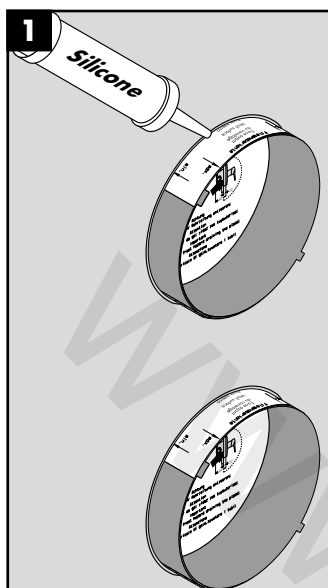
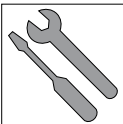

Vgrajene in testirane iBox universal ometajte oz. v primeru montaže pred steno oblecite s panelom.

Ko se omet na steni posuši, s silikonom zatesnite rob med steno in plastičnim ohišjem valja iBox universal.

Krohvice sisseehitatud ja kontrollitud iBox üle või katke iBox seinapaneeliga.

Pärast krohvitud seinapinna kuivamist tuleb seina ja iBox universal'i plastmassist korpuse õmblus täita silikooniga.

Iebūvējamās un pārbaudītos iBox universal iestrādāt zem apmetuma vai apšūt ar paneli.

Pēc tam, kad nožuvusi apmetās sienas virsma, šuvi starp sienu un iBox universal plastmasas korpusu aiztaisiet ar silikonu.

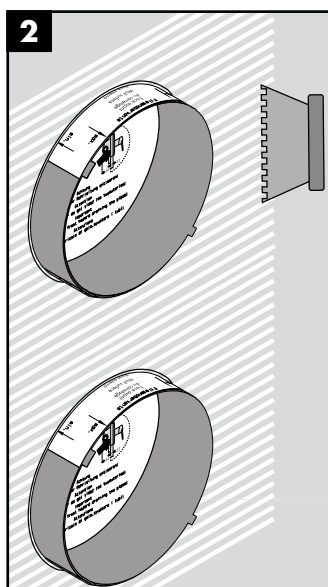

Na steno po navodilih proizvajalca nanosite PCI-Lastogum ali primerljivo tesnilno maso.

Kandke seinale PCI-Lastogum'i või mõnda võrdväärset tihendusainet vastavalt tootja andmetele.

Atbilstoši ražotāja norādījumiem uzklājiet uz sienas PCI-Lastogum vai līdzīgu hermētiķi.

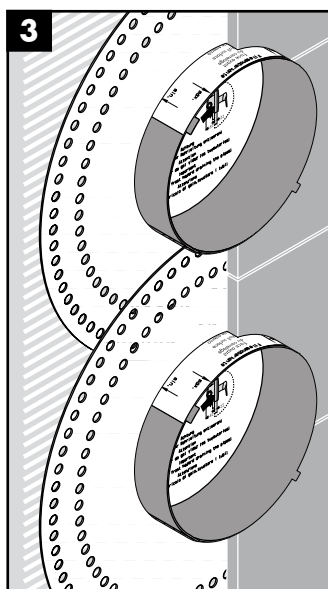

Tesnilno manšeto nataknite preko plastičnega ohišja valja iBox universal in jo vtisnite v lepilo in silikon.

Pozor: Tesnilna manšeta se ne sme zlepiti z vročim lepilom. Če se mora iBox universal vroče zlepiti, je treba paziti, da se ne poškoduje.

Lūkake tihendusmuhv iBox universal'i plastmassist korpusele ja suruge liimi ja silikonu sisse.

Tähelepanu: Tihendusmuhvi ei tohi kuumliimida. Kui on vaja iBox universal'i kuumliimida, tuleb jälgida, et seda ei vigastataks.

Uzlieciet uz iBox universal plastmasas korpusa blīvēšanas manšeti un iespiediet līmē un silikonā.

Uzmanību: Blīvēšanas manšeti nedrīkst salīmēt ar karstu līmi. Ja iBox universal paredzēts salīmēt ar karstu līmi, jāuzmanās, lai tas netiktu bojāts.

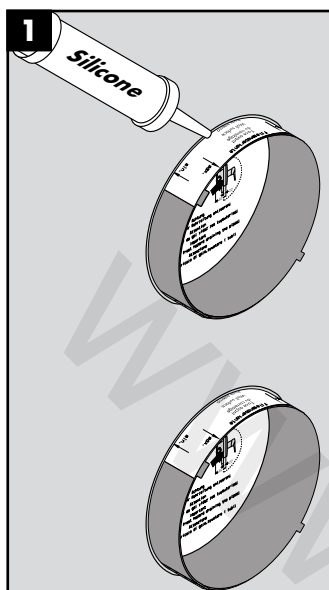
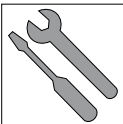

Ugrađen i proveren iBox izmalterišite univerzalnim malterom, tj. kod predzidnih instalacija obložite panelom.

Nakon sušenja omalterisanog zida potrebno je da se spoj između zida i plastičnog kućišta jedinice iBox universal popraska silikonom.

Innebygd og kontrollert iBox universal pusses over, hhv. ved installasjon foran veggen dekkes med panel.

Etter tørking av pusset veggoverflate skal sprekken mellom veggen og plastkabinettet til iBoxen tettes med silikon (uten eddiksyre!).

Нанесете мазилка върху монтираната и проверена iBox universal или я облицовайте с панел при степен монтаж.

След изсъхване на мазилката на повърхността на стената, мястото на свързване между стената и пластмасовия корпус на iBox universal да се напръска със силикон (без оцетна киселина!).

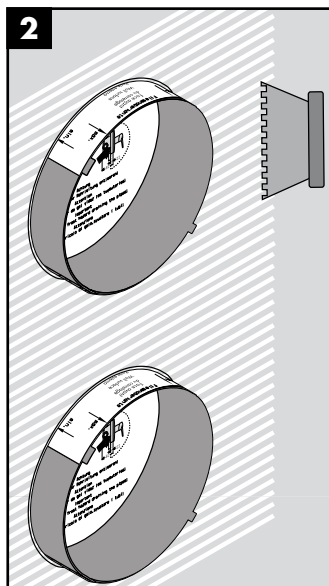

Nanesite na zid PCI-Lastogum ili neki slični zaptivni materijal u skladu sa navodima proizvođača.

PCI-Lastogum eller en lignende tetningmasse påføres veggen iht. produsentforskrifter.

На стената да се нанесе PCI-Lastogum или уплътняващ материал, подобен на него по данни на производителя.

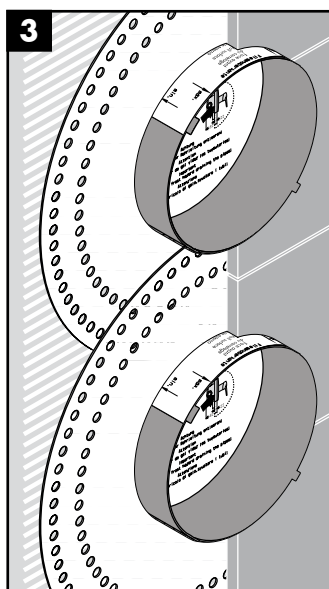

Prevucite zaptivnu manžetnu preko plastičnog kućišta jedinice iBox universal pa je utisnite u lepak i silikon.

Pažnja: Zaptivna manžetna ne sme da se lepi vrućim lepkom. Ako iBox universal treba da se zalepi vrućim lepkom, mora se paziti da ne dođe do oštećenja.

Tetningsmansjett trekkes over plastkabinettet til iBox universal og trykkes inn i limet og silikonet.

Obs: Tetningsmansjett må aldri limes varm. Hvis iBoxen skal limes inn varm, skal man påse at den ikke skades.

Уплътнителният маншет да се нахлузи на пластмасовия корпус на iBox universal и да се залепи със силикон като се притисне.

Внимание! Уплътнителният маншет не трябва да се лепи по топъл начин. Ако iBox universal трябва да бъде залепена по топъл начин, внимавайте да не я повредите.

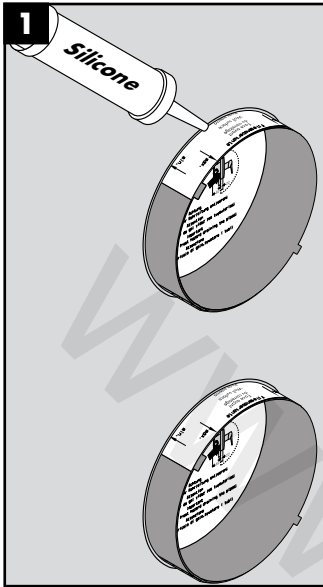
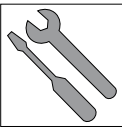

Suvatoni iBox-in universal të montuar dhe të kontrolluar, respektivisht mbulojeni me panele, nëse instalimi bëhet jashtë murit.

pas tharjes së murit të suvatuar duhen mbyllur me silikon (pa acid uthulle!) hapësirat me murit dhe kutisë plastike të iBox-it.

قم بلصق iBox بعد ترأبيه، وفي حالة التراب قبل الحائط قم بتغطية iBox بلوح.

بعد تجفيف سطح الغسل المصق، سوف تثبت الوصلة بين الجدار والعلبة لبلاستيكية لوحدة "iBox universal" المزودة بالسليكون.

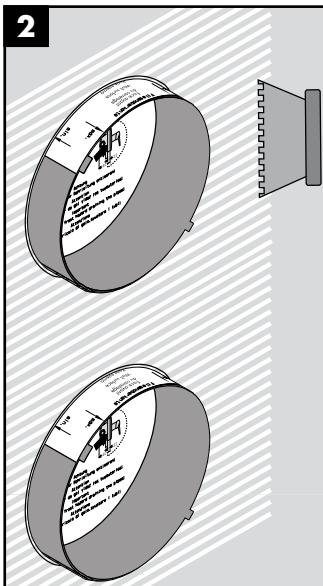

Lyeni murin me PCI-Lagostum ose me ndonjë lëndë të ngjashme izoluese.

قم بوضع مادة PCI-Lastogum أو أي مرآب مانع للتسرب على الجدار وفقاً لتعليمات الشراة المنتجة.

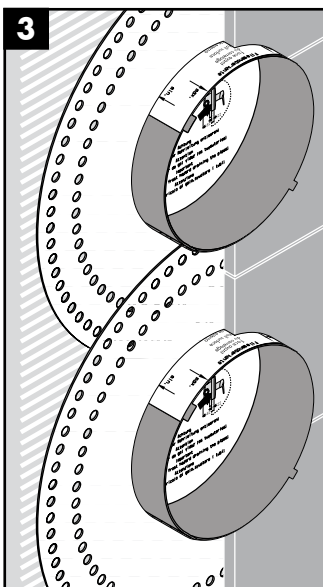

Vini manshetën izoluese mbi kutinë plastike të iBox universal dhe shtypeni në ngjitesin dhe silikonin.

Kujdes: Mansheta izoluese nuk duhet ngjitur me ngjites të nxehtë. Nëse iBox universal ngjitet me ngjites të nxehtë, atëherë duhet pasur kujdes që të mos dëmtohet.

ضع الكم المانع للتسرب على العلبة لبلاستيكية لوحدة "iBox universal" واضغطها داخل المادة اللاصقة والسليكون.

تنبيه: لا يسمح بلصق الكم المانع للتسرب على الساخن. في حالة لصق "iBox universal" على الساخن، يجب الانتباه إلى عدم إحداث أي ضرر بها.

Ersatzteile
Pièces de rechange
Spare parts
Ricambi
Piezas de recambio
Reserveonderdelen
Reservevedele
Peças sobressalentes
Części zamienne
Náhradní díly

Náhradné diely
备件
Запасные части
Alkatrészek
Varaosat
Atsarginės dalys
Atsarginės dalys
Rezervni dijelovi
Yedek parçalar
Piese de schimb

Ανταλλακτικά
Nadomestni deli
Varuosad
Rezerves daļas
Rezervni delovi
Reservedeler
Резервни части
Рјесѐт е кѐмбимит
قطعة غيار

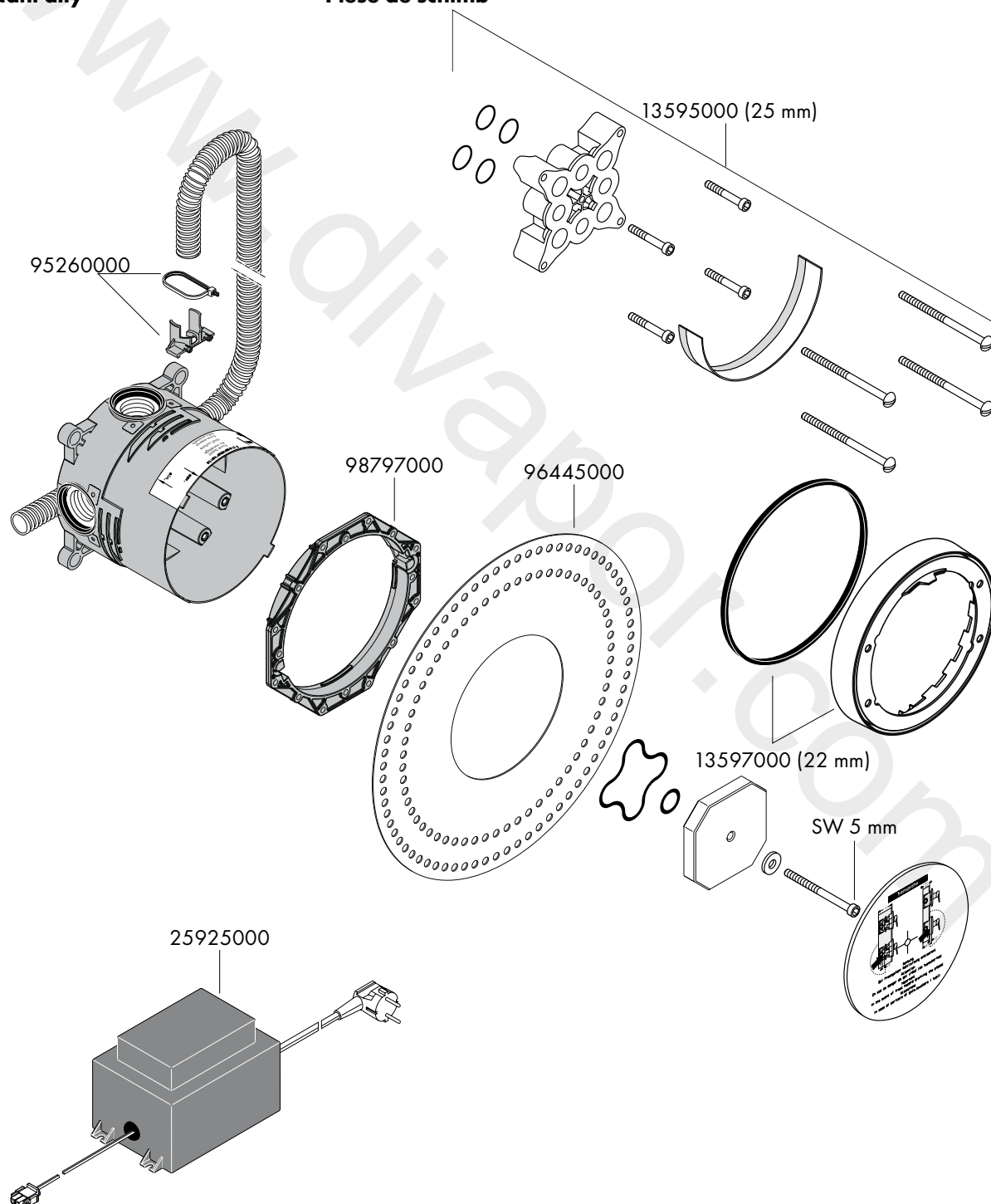

www.divapor.com

hansgrohe

Hansgrohe · Postfach 1145 · D-77761 Schiltach · Telefon +49 (0) 78 36/51-1282 · Telefax +49 (0) 7836/511440
E-Mail: info@hansgrohe.com · Internet: www.hansgrohe.com

01/2010
9.04537.01